

Dell™ OptiPlex™ SX280

Quick Reference Guide

Model DCTR

www.dell.com | support.dell.com

Notes, Notices, and Cautions



NOTE: A NOTE indicates important information that helps you make better use of your computer.



NOTICE: A NOTICE indicates either potential damage to hardware or loss of data and tells you how to avoid the problem.



CAUTION: A CAUTION indicates a potential for property damage, personal injury, or death.

If you purchased a Dell™ n Series computer, any references in this document to Microsoft® Windows® operating systems are not applicable.

Information in this document is subject to change without notice.

© 2004 Dell Inc. All rights reserved.

Reproduction in any manner whatsoever without the written permission of Dell Inc. is strictly forbidden.

Trademarks used in this text: *Dell*, *OptiPlex*, and the *DELL* logo are trademarks of Dell Inc.; *Microsoft* and *Windows* are registered trademarks of Microsoft Corporation.

Other trademarks and trade names may be used in this document to refer to either the entities claiming the marks and names or their products. Dell Inc. disclaims any proprietary interest in trademarks and trade names other than its own.

Model DCTR

April 2004

P/N X2956

Rev. A00

Contents

Finding Information	5
About Your Computer	8
Front View	8
Side View	8
Back View	9
Cable Cover and Power Adapter	9
Setting Up Your Computer	10
Determining Placement and Orientation of the Computer	10
Installing a Device in the Module Bay	11
Connecting External Devices	12
Installing a Hard Drive	15
Attaching the Optional Cable Cover	16
Inside Your Computer	16
Removing the Computer Cover	16
Inside View	17
Replacing the Computer Cover	18
Solving Problems	18
Dell Diagnostics	19
Power Supply Light	22
System Lights	22
Diagnostic Lights	23
Beep Codes	26
Running the Dell™ IDE Hard Drive Diagnostics	27
Resolving Software and Hardware Incompatibilities	27
Using Microsoft® Windows® XP System Restore	28
Reinstalling Microsoft® Windows® XP	29
Using the Drivers and Utilities CD	32
Index	33

Finding Information

What Are You Looking For?

- A diagnostic program for my computer
- Drivers for my computer
- My computer documentation
- My device documentation
- Desktop System Software (DSS)

Find It Here

Drivers and Utilities CD (also known as the ResourceCD)

Documentation and drivers are already installed on your computer. You can use the CD to reinstall drivers, run the Dell Diagnostics, or access your documentation.



Readme files may be included on your CD to provide last-minute updates about technical changes to your computer or advanced technical-reference material for technicians or experienced users.

NOTE: The latest drivers and documentation

updates can be found at support.dell.com.

-
- OS updates and patches

Desktop System Software (DSS)

Located on the *Drivers and Utilities* CD and at support.dell.com.

-
- Warranty information
 - Safety instructions
 - Regulatory information
 - Ergonomics information
 - End User License Agreement

Dell™ Product Information Guide



NOTE: This document is available as a PDF at support.dell.com.

-
- How to remove and replace parts
 - Technical specifications
 - How to configure system settings
 - How to troubleshoot and solve problems

Dell OptiPlex™ User's Guide

Microsoft® Windows® XP Help and Support Center

1 Click the **Start** button and click **Help and Support**.

2 Click **User's and system guides** and click **User's guides**.

The *User's Guide* is also available on the *Drivers and Utilities* CD.

What Are You Looking For?

- Service Tag and Express Service Code
- Microsoft Windows License Label

Find It Here
Service Tag and Microsoft Windows License

These labels are located on your computer.

- Use the Service Tag to identify your computer when you use support.dell.com or contact technical support.
- Enter the Express Service Code to direct your call when contacting technical support. The Express Service Code is not available in all countries.



-
- Latest drivers for my computer
 - Answers to technical service and support questions
 - Online discussions with other users and technical support
 - Documentation for my computer

Dell Support Website — support.dell.com

NOTE: Select your region to view the appropriate support site.

The Dell Support website provides several online tools, including:

- Solutions — Troubleshooting hints and tips, articles from technicians, and online courses
- Community — Online discussion with other Dell customers
- Upgrades — Upgrade information for components, such as memory, the hard drive, and the operating system
- Customer Care — Contact information, order status, warranty, and repair information
- Downloads — Drivers, patches, and software updates
- Reference — Computer documentation, product specifications, and white papers

-
- Service call status and support history
 - Top technical issues for my computer
 - Frequently asked questions
 - File downloads
 - Details on my computer configuration
 - Service contract for my computer

Dell Premier Support Website — premiersupport.dell.com

The Dell Premier Support website is customized for corporate, government, and education customers. This website may not be available in all regions.

What Are You Looking For?	Find It Here
<ul style="list-style-type: none"> • How to use Windows XP • Documentation for my computer • Documentation for devices (such as a modem) 	<p>Windows Help and Support Center</p> <ol style="list-style-type: none"> 1 Click the Start button and click Help and Support. 2 Type a word or phrase that describes your problem and click the arrow icon. 3 Click the topic that describes your problem. 4 Follow the instructions on the screen.
<ul style="list-style-type: none"> • How to reinstall my operating system 	<p>Operating System CD</p> <p>The operating system is already installed on your computer. To reinstall your operating system, use the <i>Operating System CD</i>. See your <i>OptiPlex User's Guide</i> for instructions.</p> <div style="display: flex; align-items: center;">  <div style="margin-left: 20px;"> <p>After you reinstall your operating system, use the <i>Drivers and Utilities CD</i> to reinstall drivers for the devices that came with your computer.</p> <p>Your operating system product key is located on your Windows License label attached to your computer.</p> </div> </div> <p>NOTE: The color of your CD varies based on the operating system you ordered.</p>
<ul style="list-style-type: none"> • Regulatory Model Number • Chassis Type 	<p>DCTR</p> <p>Ultra-Small Form-Factor (USFF) chassis</p>

About Your Computer

NOTE: If you want to orient your computer under a desk top or on a wall surface, use the optional wall-mount bracket. To order the bracket, contact Dell. For information on contacting Dell, see your online *User's Guide*.

NOTE: To ensure proper ventilation, do not block the cooling vents.

Front View

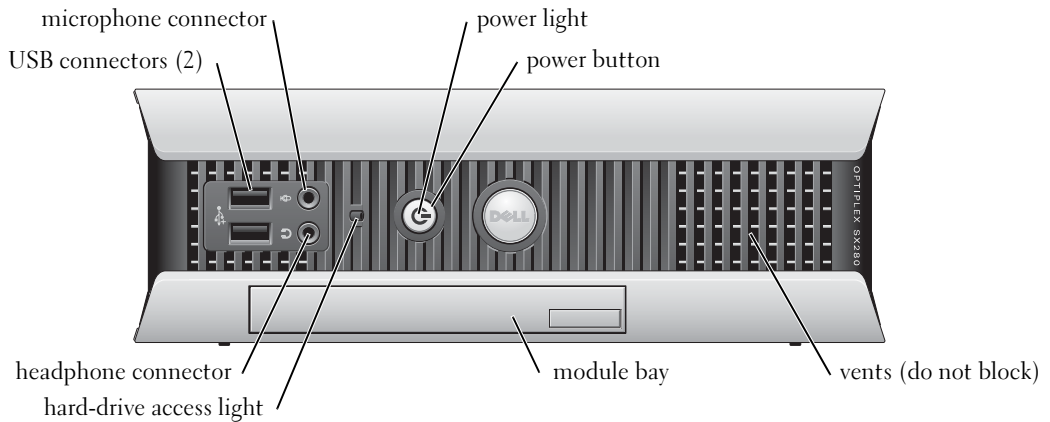

Side View

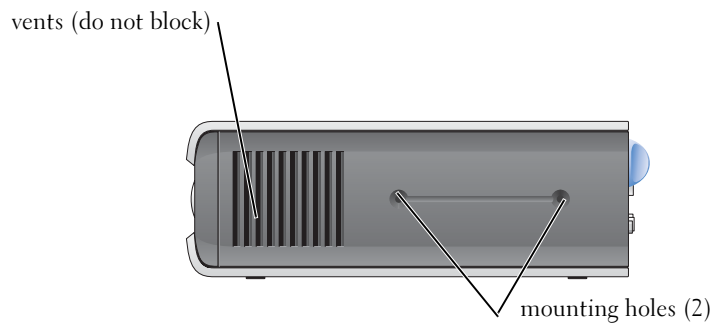

Back View

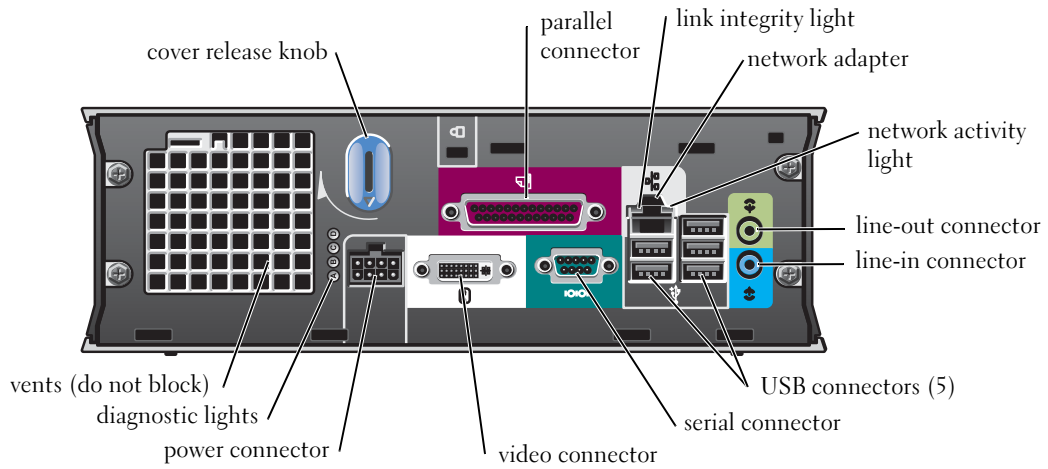

Cable Cover and Power Adapter

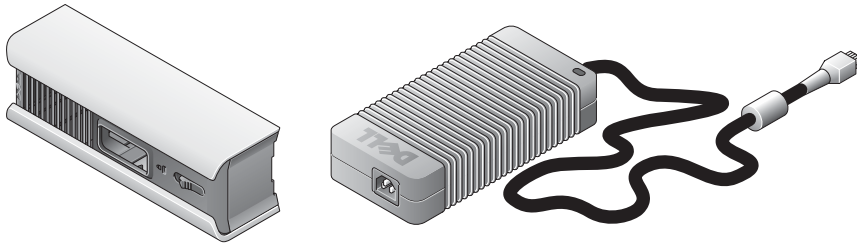

Setting Up Your Computer

- ➡ **NOTICE:** When setting up your computer, secure all cables toward the back of your work area to prevent the cables from being pulled, tangled, or stepped on.
- ➡ **NOTICE:** To prevent the computer from overheating and shutting down, do not place the computer in a poorly ventilated area.
- ✍ **NOTE:** If you have ordered a computer without a hard drive, you can install a drive by using the drive rails that are included inside your computer (see "Installing a Hard Drive" on page 15).

Determining Placement and Orientation of the Computer

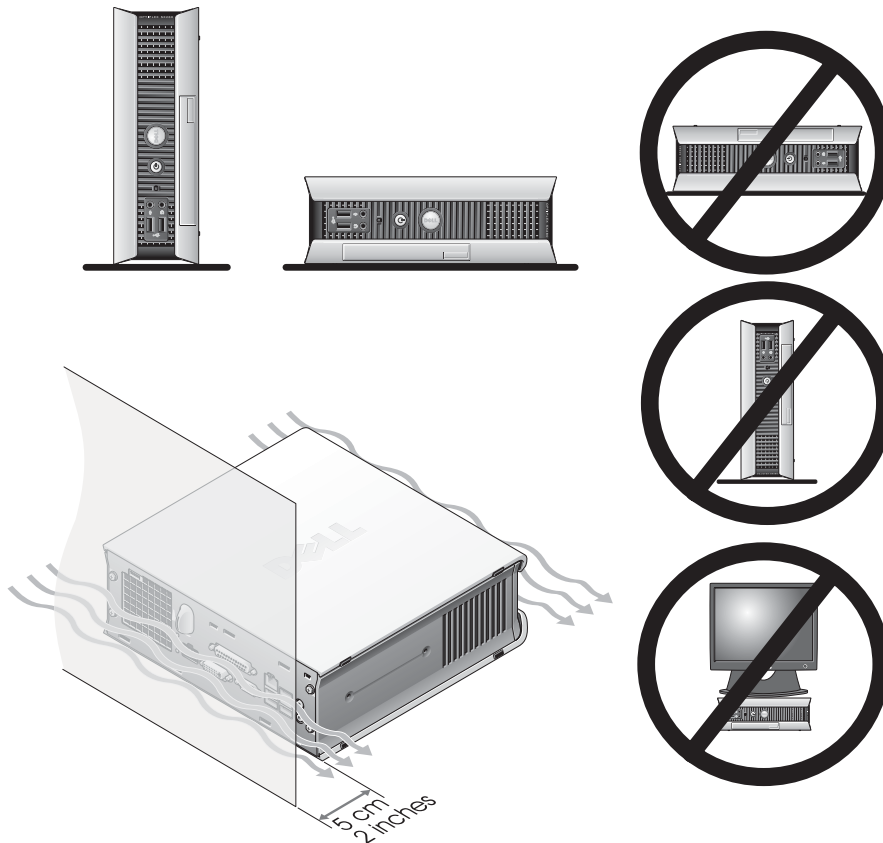

- ➡ **NOTICE:** Do not place your monitor on top of the computer. Use a monitor stand.
- ➡ **NOTICE:** Do not position your computer upside down.

NOTICE: In a high-vibration environment or when installing the computer under a surface or on a wall, use the optional wall-mount bracket. To order the bracket, contact Dell. For information on contacting Dell, see your online *User's Guide*.

NOTE: To ensure proper ventilation, place the computer at least 5 cm (2 inches) from a vertical surface. Do not place the computer in an enclosed environment without ventilation.

Installing a Device in the Module Bay

You can install a Dell™ portable device such as a floppy drive, CD/DVD drive, or second hard drive in the module bay. Your Dell computer ships with either a CD/DVD drive or an airbay (filler blank) installed in the module bay.

As a security feature, your computer is equipped with a module locking switch to secure a device in the module bay. To access the switch, remove the computer cover (see "Removing the Computer Cover" on page 16).

For added security, you may also secure a device in the module bay by using the device screw that ships with your computer (packaged separately).

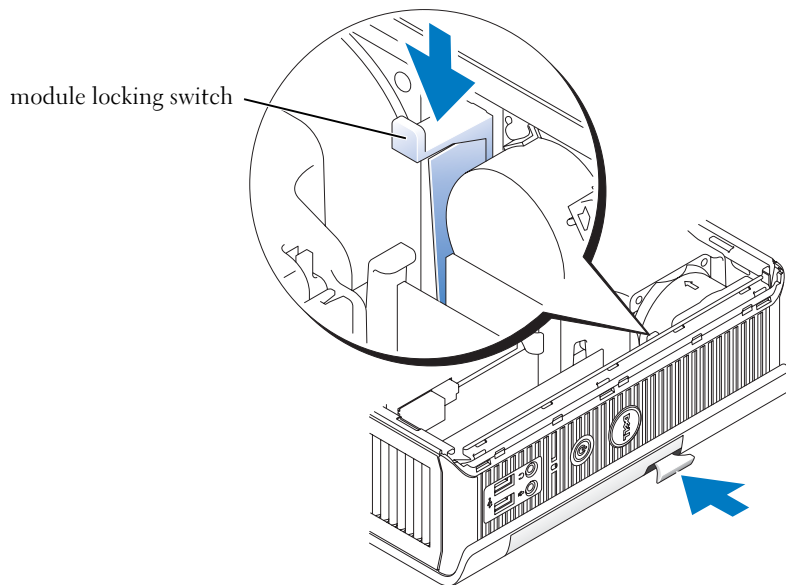

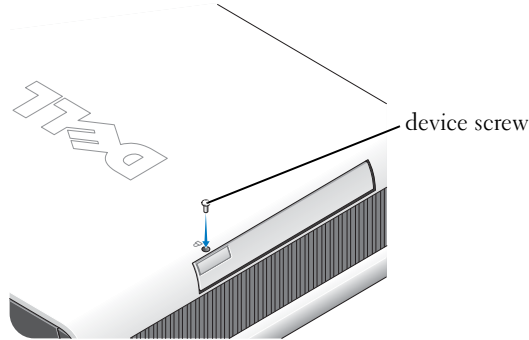

Connecting External Devices

⚠ CAUTION: Before performing any of the procedures in this section, follow the safety instructions in the *Product Information Guide*.

You must complete all steps to properly set up your computer. See the appropriate figures that follow the instructions.

- 1 Use the USB connectors on the back of your computer to connect the keyboard and mouse.
- 2 Connect the modem or network cable.

➡ NOTICE: To connect a network cable, first plug the cable in to the network wall jack, and then in to the computer.

Insert the network cable, not the phone line, into the network connector. If you have an optional modem, connect the phone line to the modem.

➡ NOTICE: Do not connect a modem cable to the network adapter. Voltage from telephone communications can cause damage to the network adapter.

- 3 Connect the monitor.

Align and gently insert the monitor cable to avoid bending connector pins. Tighten the thumbscrews on the cable connectors.

📎 NOTE: Some monitors have the video connector underneath the back of the screen. See the documentation that came with your monitor for its connector locations.

- 4 Connect the speakers.

5 Connect power cables to the computer, monitor, and devices and insert the other ends of the power cables to electrical outlets.

6 Press the power buttons to turn on the computer and monitor.

 **NOTE:** Before you install any devices or software that did not ship with your computer, read the documentation that came with the software or device, or contact the vendor to verify that the software or device is compatible with your computer and operating system.

 **NOTE:** Your computer may vary slightly from the following setup figures.

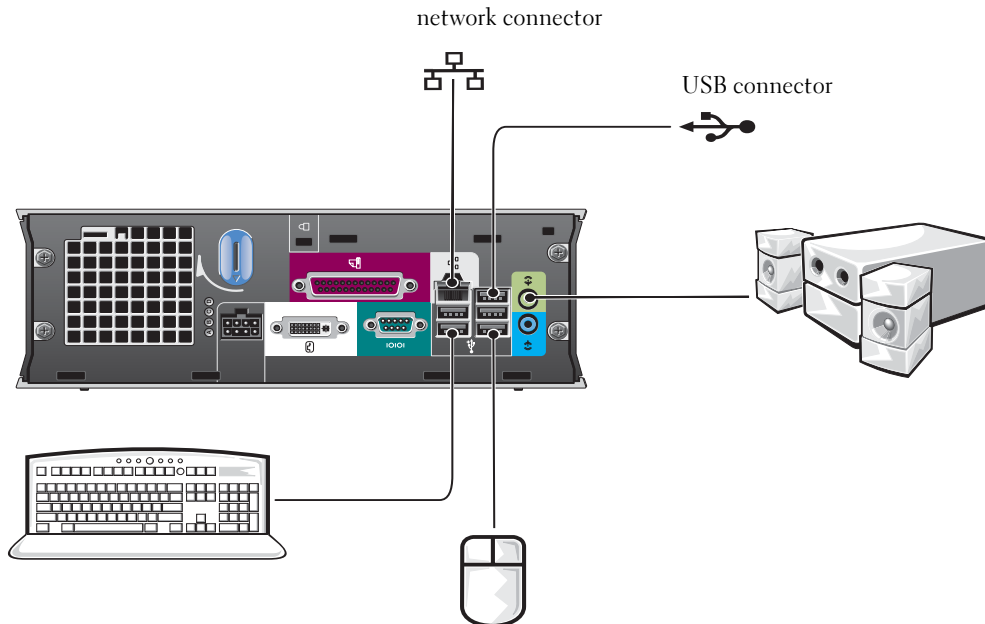

Connecting a DVI Monitor

If you have a DVI-compatible monitor, plug the cable from your monitor in to the white DVI display-connector on the computer back panel.

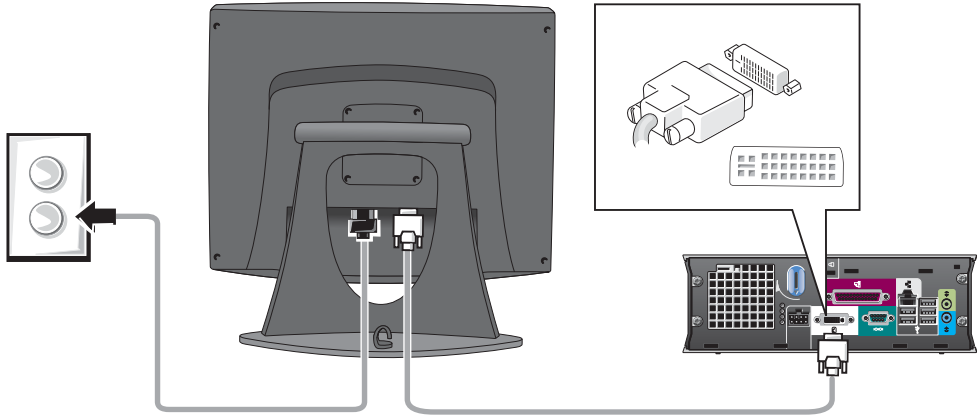

Connecting a VGA Monitor

If you have a VGA-compatible monitor, use the adapter cable to connect the cable from your monitor to the white DVI display-connector on the computer back panel.

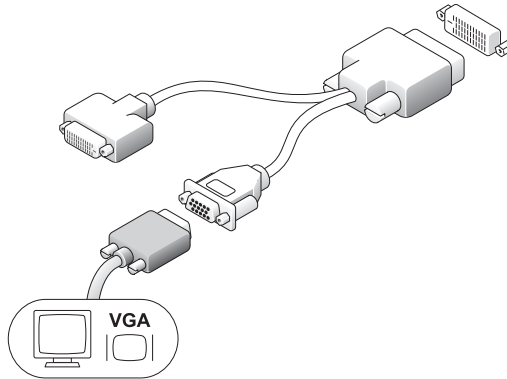

Connecting Two Monitors

Use the adapter cable to connect both a VGA monitor and a DVI monitor to the white DVI display-connector on the computer back panel.

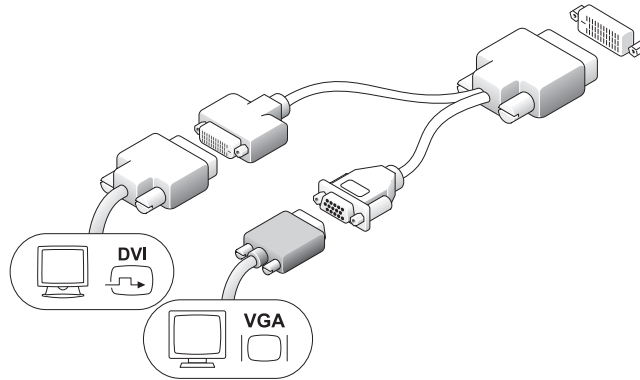

Installing a Hard Drive

! **CAUTION:** Before you begin any of the procedures in this section, follow the safety instructions in the *Product Information Guide*.

- 1 If you are installing a new drive, attach the drive rails—located inside the cover—to the new drive.
- 2 Attach the data and power cables to the hard drive connectors, being careful not to bend any of the pins.
- 3 Slide the hard drive into the bracket.

Connecting the AC Adapter

! **CAUTION:** Before you begin any of the procedures in this section, follow the safety instructions in the *Product Information Guide*.

- 1 Connect the power adapter to the connector on the back of the computer. In order for the connection to be secure, verify that the latch engages completely. (An audible click will be heard or felt.)
- 2 Connect a power cable to the power adapter.
- 3 If your computer power-cable connector has a grounding wire, and you decide to connect it, continue with step 4. If you decide otherwise, go to step 5.

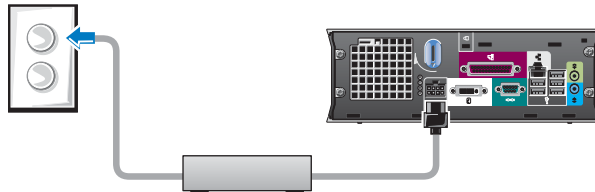

⚠ CAUTION: If your power cord or adapter provides a green ground wire for connection to an electrical outlet, **do not permit** contact between the green ground wire and power leads because electrical shock, fire, or damage to your computer can occur (see the following figure).

- 4 Connect the metal ground connector to the grounding source on the outlet (see the following figure):
 - a Loosen the grounding source.
 - b Slide the metal ground connector behind the grounding source, and then tighten the grounding source.

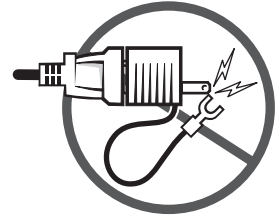

- 5 Connect the AC power cable to the outlet.

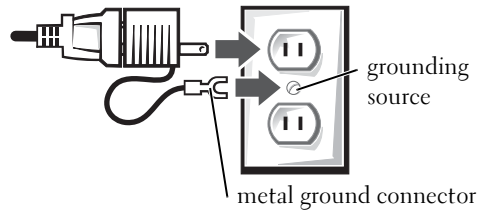

Attaching the Optional Cable Cover

- 1 Ensure that all external device cables are threaded through the hole in the cable cover and connected to the computer back panel.
- 2 Hold the bottom of the cable cover and align the four tabs with the four slots on the computer back panel.
- 3 Insert the tabs into the slots and slide the cable cover toward the diagnostic lights (see the figure) until the cable cover is securely positioned.
- 4 Install a security device in the security cable slot (optional).

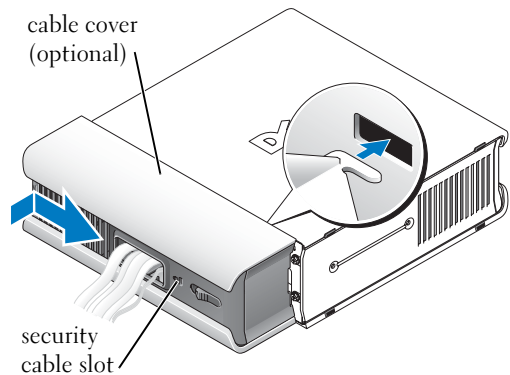

Inside Your Computer

Removing the Computer Cover

⚠ CAUTION: Before you begin any of the procedures in this section, follow the safety instructions in the *Product Information Guide*.

⚠ CAUTION: To avoid electrical shock, always unplug your computer from the power adapter before removing the cover.

⚠ CAUTION: To prevent static damage to components inside your computer, discharge static electricity from your body before you touch any of your computer's electronic components. You can do so by touching an unpainted metal surface on the computer chassis.

- 1 Remove the computer cover.
 - a Rotate the cover release knob in a clockwise direction, as shown in the figure.
 - b Slide the computer cover forward 1 cm (0.5 inch), or until it stops, and then raise the cover.

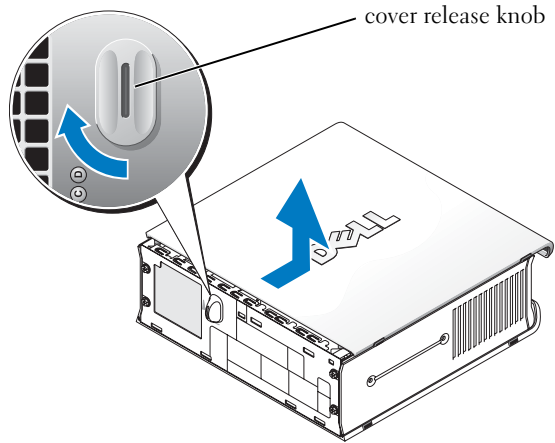

Inside View

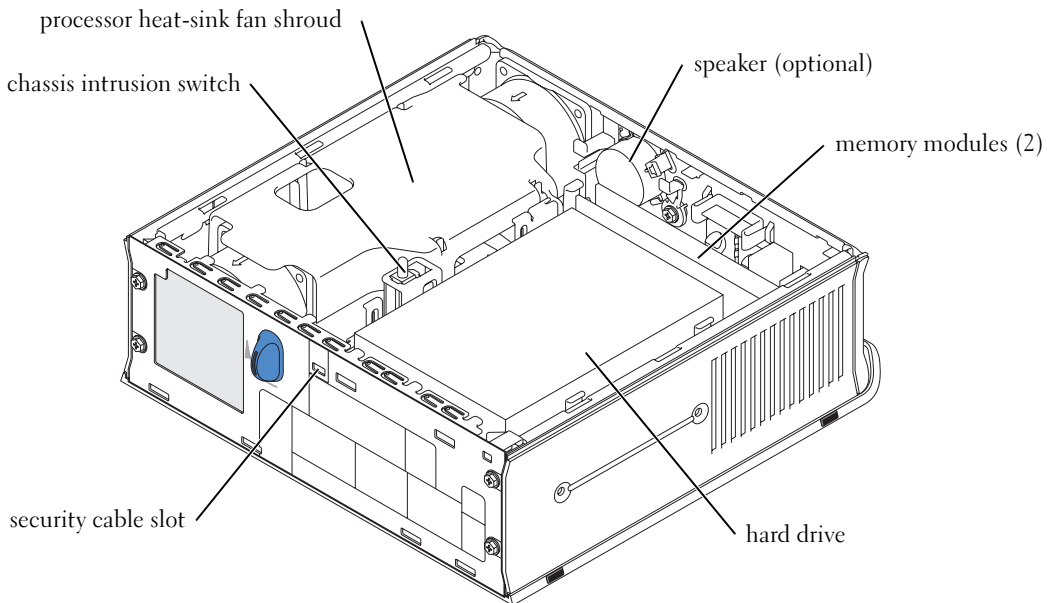

Replacing the Computer Cover

⚠ CAUTION: Before you begin any of the procedures in this section, follow the safety instructions in the *Product Information Guide*.

- 1 Replace the cover:
 - a Lower and align the cover with the metal computer frame.
 - b Slide the cover until you hear or feel it click into place.
- 2 Connect your computer to its power adapter and connect devices to electrical outlets, and turn them on.

If the chassis intrusion detector is set to **On**, the following message appears on the screen after the next computer start-up:

ALERT! Cover was previously removed.

- 3 Clear the chassis intrusion status by entering system setup and selecting **Clear** under the **Intrusion Status** option. For information on the chassis intrusion detector, see your online *User's Guide*.

✍ NOTE: If an admin password has been assigned by someone else, contact your network administrator for information on resetting the chassis intrusion detector.

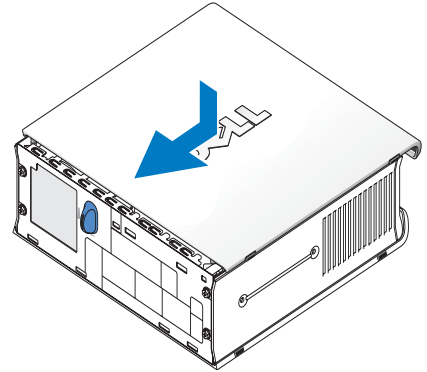

Solving Problems

Dell provides a number of tools to help you if your computer does not perform as expected. For the latest troubleshooting information available for your computer, see the Dell Support website at support.dell.com.

If computer problems occur that require help from Dell, write a detailed description of the error, beep codes, or diagnostics light patterns; record your Express Service Code and Service Tag below; and then contact Dell from the same location as your computer.

See "Finding Information" on page 5 for an example of the express service code and Service Tag.

Express Service Code: _____

Service Tag: _____

Dell Diagnostics

 **CAUTION:** Before you begin any of the procedures in this section, follow the safety instructions located in the *Product Information Guide*.

When to Use the Dell Diagnostics

If you experience a problem with your computer, perform the checks in "Setting Up Your Computer" on page 10 and run the Dell Diagnostics before you contact Dell for technical assistance.

 **NOTICE:** The Dell Diagnostics works only on Dell™ computers.

Enter system setup, review your computer's configuration information, and ensure that the device you want to test is displayed in system setup and is active. For information on system setup, see your online *User's Guide*.

Start the Dell Diagnostics from either your hard drive (see "Starting the Dell Diagnostics From Your Hard Drive" on page 19) or from the *Drivers and Utilities* CD (also known as the ResourceCD)—see "Starting the Dell Diagnostics From the Drivers and Utilities CD" on page 19).

Starting the Dell Diagnostics From Your Hard Drive

- 1 Turn on (or restart) your computer.
- 2 When the DELL™ logo appears, press <F12> immediately.

 **NOTE:** If you see a message stating that no diagnostics utility partition has been found, see "Starting the Dell Diagnostics From the Drivers and Utilities CD" on page 19.

If you wait too long and the operating system logo appears, continue to wait until you see the Microsoft® Windows® desktop. Then shut down your computer and try again. For information on shutting down your computer, see your online *User's Guide*.

- 3 When the boot device list appears, highlight **Boot to Utility Partition** and press <Enter>.
- 4 When the Dell Diagnostics **Main Menu** appears, select the test you want to run (see page 20).

Starting the Dell Diagnostics From the Drivers and Utilities CD

- 1 Insert the *Drivers and Utilities* CD.
- 2 Shut down and restart the computer.

When the DELL logo appears, press <F12> immediately.

If you wait too long and the Windows logo appears, continue to wait until you see the Windows desktop. Then shut down your computer and try again.

 **NOTE:** The next steps change the boot sequence for one time only. On the next start-up, the computer boots according to the devices specified in system setup.

- 3 When the boot device list appears, highlight **Onboard or USB CD-ROM** and press <Enter>.
- 4 Select **Onboard or USB CD-ROM Device** from the CD boot menu.
- 5 Select the **Boot from CD-ROM** option from the menu that appears.
- 6 Type 1 to start the ResourceCD menu.
- 7 Type 2 to start the Dell Diagnostics.
- 8 Select **Run the 32 Bit Dell Diagnostics** from the numbered list. If multiple versions are listed, select the version appropriate for your computer.
- 9 When the Dell Diagnostics **Main Menu** appears, select the test you want to run (see page 20).

Dell Diagnostics Main Menu

- 1 After the Dell Diagnostics loads and the **Main Menu** screen appears, click the button for the option you want.

Option	Function
Express Test	Performs a quick test of devices. This test typically takes 10 to 20 minutes and requires no interaction on your part. Run Express Test first to increase the possibility of tracing the problem quickly.
Extended Test	Performs a thorough check of devices. This test typically takes 1 hour or more and requires you to answer questions periodically.
Custom Test	Tests a specific device. You can customize the tests you want to run.
Symptom Tree	Lists the most common symptoms encountered and allows you to select a test based on the symptom of the problem you are having.

- 2 If a problem is encountered during a test, a message appears with an error code and a description of the problem. Write down the error code and problem description and follow the instructions on the screen.

If you cannot resolve the error condition, contact Dell.

 **NOTE:** The Service Tag for your computer is located at the top of each test screen. If you contact Dell, technical support will ask for your Service Tag.

- 3 If you run a test from the **Custom Test** or **Symptom Tree** option, click the applicable tab described in the following table for more information.

Tab	Function
Results	Displays the results of the test and any error conditions encountered.
Errors	Displays error conditions encountered, error codes, and the problem description.

Tab	Function
Help	Describes the test and may indicate requirements for running the test.
Configuration	Displays your hardware configuration for the selected device. The Dell Diagnostics obtains configuration information for all devices from system setup, memory, and various internal tests, and it displays the information in the device list in the left pane of the screen. The device list may not display the names of all the components installed on your computer or all devices attached to your computer.
Parameters	Allows you to customize the test by changing the test settings.

- 4** When the tests are completed, if you are running the Dell Diagnostics from the *Drivers and Utilities* CD, remove the CD.
- 5** Close the test screen to return to the **Main Menu** screen. To exit the Dell Diagnostics and restart the computer, close the **Main Menu** screen.

Power Supply Light

Light State	PSU State	Description	Troubleshooting
Off	No AC, or a fault condition occurred	Indicates that the power supply is not receiving power from an electrical outlet, OR that the power supply shut down due to a fault condition.	<p>Ensure that the electrical outlet is working by testing it with another device, such as a lamp.</p> <p>Verify that the AC power cable connection is properly seated in the power supply. If necessary, reseal the AC cable connection at the power supply.</p> <p>Disconnect the AC power cable from the power supply and the DC cable from the computer for at least 10 seconds. Reattach the AC power cable to the power supply. The light on the power supply should turn yellow. Reattach the DC cable to the computer. The light on the power supply should turn green.</p>
Yellow	AC present/no load	Indicates that the power supply is attached to working electrical outlet but not connected to the computer.	Verify that the power supply is completely plugged in to the computer and the retention latch is engaged. Reseat the connection if necessary.
Green	AC present/power to load	Indicates that the power supply is receiving power from the electrical outlet and is properly connected to the computer.	Check the power button light and see "System Lights" on page 22.

System Lights

Your power button light and hard-drive light may indicate a computer problem.

Power Light	Problem Description	Suggested Resolution
Solid green power light and no beep code but the computer locks up during POST	An integrated system board device may be faulty.	Check "Diagnostic Lights" on page 23 to see if the specific problem is identified. If the problem is not identified, contact Dell for technical assistance.





Power Light	Problem Description	Suggested Resolution
Solid green power light and no beep code and no video during POST	The monitor may be faulty or incorrectly installed.	Check "Diagnostic Lights" on page 23 to see if the specific problem is identified.
Solid green and a beep code during POST	A problem was detected while the BIOS was executing.	See "Running the Dell™ IDE Hard Drive Diagnostics" on page 27 for instructions on diagnosing the beep code. Also, check the diagnostic lights to see if the specific problem is identified.
Solid yellow	The Dell Diagnostics is running a test, or a device on the system board may be faulty or incorrectly installed.	If the Dell Diagnostics is running, allow the testing to complete. Check "Diagnostic Lights" on page 23 to see if the specific problem is identified. If the computer does not boot, contact Dell for technical assistance.
Blinks green several times and then turns off	A configuration error exists.	Check "Diagnostic Lights" on page 23 to see if the specific problem is identified.
Blinking green	The computer is in the suspended state (Microsoft® Windows® 2000 and Windows XP).	Press the power button to wake the computer.
Solid green	Power is on, and the computer is operating normally.	No corrective action is required.

Diagnostic Lights

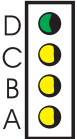
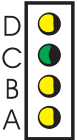
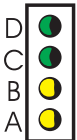
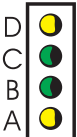
 **CAUTION:** Before you begin any of the procedures in this section, follow the safety instructions located in the *Product Information Guide*.

To help you troubleshoot a problem, your computer has four lights labeled "A," "B," "C," and "D" on the back panel (see page 9). The lights can be yellow or green. When the computer starts normally, the patterns or codes on the lights change as the boot process completes. If the POST portion of system boot completes successfully, all four lights display solid green. If the computer malfunctions during the POST process, the pattern displayed on the lights may help identify where in the process the computer halted.

Light Pattern	Problem Description	Suggested Resolution
 <p>D C B A</p>	<p>off off off off</p> <p>The computer is in a normal off condition or a possible pre-BIOS failure has occurred.</p>	<p>Plug the computer into a working electrical outlet and press the power button.</p>
 <p>D C B A</p>	<p>green yellow yellow yellow</p> <p>A possible BIOS failure has occurred; the computer is in the recovery mode.</p>	<p>Run the BIOS Recovery utility, wait for recovery completion, and then restart the computer.</p>
 <p>D C B A</p>	<p>yellow green yellow yellow</p> <p>A possible processor failure has occurred.</p>	<p>Reinstall the processor and restart the computer. For information on reinstalling the processor, see your online <i>User's Guide</i>.</p>
 <p>D C B A</p>	<p>green green yellow yellow</p> <p>Memory modules are detected, but a memory failure has occurred.</p>	<ul style="list-style-type: none"> • If you have one memory module installed, reinstall it and restart the computer. For information on reinstalling the memory module, see your online <i>User's Guide</i>. • If you have two memory modules installed, remove the modules, reinstall one module, and then restart the computer. If the computer starts normally, reinstall an additional module. • If available, install properly working memory of the same type into your computer. • If the problem persists, contact Dell.
 <p>D C B A</p>	<p>yellow green green yellow</p> <p>A possible floppy or hard drive failure has occurred.</p>	<p>Reseat all power and data cables and restart the computer.</p>

Light Pattern	Problem Description	Suggested Resolution
	green green green yellow	A possible USB failure has occurred. Reinstall all USB devices, check cable connections, and then restart the computer.
	yellow yellow yellow green	No memory modules are detected. <ul style="list-style-type: none"> • If you have one memory module installed, reinstall it and restart the computer. For information on reinstalling the memory module, see your online <i>User's Guide</i>. • If you have two memory modules installed, remove the modules, reinstall one module, and then restart the computer. If the computer starts normally, reinstall an additional module. • If available, install properly working memory of the same type into your computer. • If the problem persists, contact Dell.
	yellow green yellow green	Memory modules are detected, but a memory configuration or compatibility error exists. <ul style="list-style-type: none"> • Ensure that no special memory module/memory connector placement requirements exist. For information on memory modules, see your online <i>User's Guide</i>. • Verify that the memory modules that you are installing are compatible with your computer. • If the problem persists, contact Dell.
	yellow green green green	An error occurred prior to boot. <ul style="list-style-type: none"> • Ensure that the cables are properly connected to the system board from the hard drive, CD drive, and DVD drive. • Check the computer message that appears on your monitor screen. • If the problem persists, contact Dell.
	green green green green	The computer is in a normal operating condition after POST. None.

Beep Codes

Your computer might emit a series of beeps during start-up if the monitor cannot display errors or problems. This series of beeps, called a beep code, identifies a problem. One possible beep code (code 1-3-1) consists of one beep, a burst of three beeps, and then one beep. This beep code tells you that the computer encountered a memory problem.

If your computer beeps during start-up:

- 1 Write down the beep code.
- 2 See "Dell Diagnostics" on page 19 to identify a more serious cause.
- 3 Contact Dell for technical assistance.

Code	Cause	Code	Cause
1-1-2	Microprocessor register failure	3-3-4	Video Memory Test failure
1-1-3	NVRAM read/write failure	3-4-1	Screen initialization failure
1-1-4	ROM BIOS checksum failure	3-4-2	Screen retrace failure
1-2-1	Programmable interval timer failure	3-4-3	Search for video ROM failure
1-2-2	DMA initialization failure	4-2-1	No timer tick
1-2-3	DMA page register read/write failure	4-2-2	Shutdown failure
1-3	Video Memory Test failure	4-2-3	Gate A20 failure
1-3-1 through 2-4-4	Memory not being properly identified or used	4-2-4	Unexpected interrupt in protected mode
3-1-1	Slave DMA register failure	4-3-1	Memory failure above address 0FFFFh
3-1-2	Master DMA register failure	4-3-3	Timer-chip counter 2 failure
3-1-3	Master interrupt mask register failure	4-3-4	Time-of-day clock stopped
3-1-4	Slave interrupt mask register failure	4-4-1	Serial or parallel port test failure
3-2-2	Interrupt vector loading failure	4-4-2	Failure to decompress code to shadowed memory
3-2-4	Keyboard Controller Test failure	4-4-3	Math-coprocessor test failure
3-3-1	NVRAM power loss	4-4-4	Cache test failure
3-3-2	Invalid NVRAM configuration		

Running the Dell™ IDE Hard Drive Diagnostics

The Dell IDE Hard Drive Diagnostics is a utility that tests the hard drive to troubleshoot or confirm a hard drive failure.

- 1 Turn on your computer (if your computer is already on, restart it).
- 2 When F2 = Setup appears in the upper-right corner of the screen, press <Ctrl><Alt><D>.
- 3 Follow the instructions on the screen.

If a failure is reported, see "Hard Drive Problems" in your *User's Guide*.

Resolving Software and Hardware Incompatibilities

If a device is either not detected during the operating system setup or is detected but incorrectly configured, you can use the Hardware Troubleshooter to resolve the incompatibility. In the Microsoft® Windows® 2000 operating system, you can also use Device Manager to resolve incompatibilities.

Windows XP

To resolve incompatibilities using the Hardware Troubleshooter:

- 1 Click the **Start** button and click **Help and Support**.
- 2 Type `hardware troubleshooter` in the **Search** field and click the arrow to start the search.
- 3 Click **Hardware Troubleshooter** in the **Search Results** list.
- 4 In the **Hardware Troubleshooter** list, click **I need to resolve a hardware conflict on my computer**, and click **Next**.

Windows 2000

To resolve incompatibilities using Device Manager:

- 1 Click the **Start** button, point to **Settings**, and then click **Control Panel**.
- 2 In the **Control Panel** window, double-click **System**.
- 3 Click the **Hardware** tab.
- 4 Click **Device Manager**.
- 5 Click **View** and click **Resources by connection**.
- 6 Double-click **Interrupt request (IRQ)**.

Incorrectly configured devices are indicated by a yellow exclamation point (!) or a red x if the device has been disabled.

- 7 Double-click any device marked with an exclamation point to display the **Properties** window. The **Device** status area in the **Properties** window reports the cards or devices that need to be reconfigured.
- 8 Reconfigure the devices or remove the devices from the Device Manager. See the documentation that came with the device for information on configuring the device.

To resolve incompatibilities using the Hardware Troubleshooter:

- 1 Click the **Start** button and click **Help**.
- 2 Click **Troubleshooting and Maintenance** on the **Contents** tab, click **Windows 2000 troubleshooters**, and then click **Hardware**.
- 3 In the **Hardware Troubleshooter** list, click **I need to resolve a hardware conflict on my computer** and click **Next**.

Using Microsoft® Windows® XP System Restore

The Microsoft® Windows® XP operating system provides System Restore to allow you to return your computer to an earlier operating state (without affecting data files) if changes to the hardware, software, or other system settings have left the computer in an undesirable operating state. See the Windows Help and Support Center for information on using System Restore.

 **NOTICE:** Make regular backups of your data files. System Restore does not monitor your data files or recover them.

Creating a Restore Point

- 1 Click the **Start** button and click **Help and Support**.
- 2 Click **System Restore**.
- 3 Follow the instructions on the screen.

Restoring the Computer to an Earlier Operating State

 **NOTICE:** Before you restore the computer to an earlier operating state, save and close any open files and exit any open programs. Do not alter, open, or delete any files or programs until the system restoration is complete.

- 1 Click the **Start** button, point to **All Programs**→**Accessories**→**System Tools**, and then click **System Restore**.
- 2 Ensure that **Restore my computer to an earlier time** is selected and click **Next**.
- 3 Click a calendar date to which you want to restore your computer.

The **Select a Restore Point** screen provides a calendar that allows you to see and select restore points. All calendar dates with available restore points appear in boldface type.

- 4 Select a restore point and click **Next**.

If a calendar date has only one restore point, then that restore point is automatically selected. If two or more restore points are available, click the restore point that you prefer.

- 5 Click **Next**.

The **Restoration Complete** screen appears after System Restore finishes collecting data and then the computer restarts.

- 6 After the computer restarts, click **OK**.

To change the restore point, you can either repeat the steps using a different restore point, or you can undo the restoration.

Undoing the Last System Restore



NOTICE: Before you undo the last system restore, save and close all open files and exit any open programs. Do not alter, open, or delete any files or programs until the system restoration is complete.

- 1 Click the **Start** button, point to **All Programs**→**Accessories**→**System Tools**, and then click **System Restore**.
- 2 Click **Undo my last restoration** and click **Next**.
- 3 Click **Next**.

The **System Restore** screen appears and the computer restarts.

- 4 After the computer restarts, click **OK**.

Enabling System Restore

If you reinstall Windows XP with less than 200 MB of free hard-disk space available, System Restore is automatically disabled. To see if System Restore is enabled:

- 1 Click the **Start** button and click **Control Panel**.
- 2 Click **System**.
- 3 Click the **System Restore** tab.
- 4 Ensure that **Turn off System Restore** is unchecked.

Reinstalling Microsoft® Windows® XP

Before You Begin

If you are considering reinstalling the Windows XP operating system to correct a problem with a newly installed driver, first try using Windows XP Device Driver Rollback. (For information on Device Driver Rollback, see your online *User's Guide*). If Device Driver Rollback does not resolve the problem, then use System Restore (see "Using Microsoft® Windows® XP System Restore" on page 28) to return your operating system to the operating state it was in before you installed the new device driver.



NOTICE: Before performing the installation, back up all data files on your primary hard drive. For conventional hard drive configurations, the primary hard drive is the first drive detected by the computer.

To reinstall Windows XP, you need the following items:

- Dell™ *Operating System* CD
- Dell *Drivers and Utilities* CD



NOTE: The *Drivers and Utilities* CD contains drivers that were installed during assembly of the computer. Use the *Drivers and Utilities* CD to load any required drivers, including the drivers required if your computer has a RAID controller.

Reinstalling Windows XP



NOTICE: You must use Windows XP Service Pack 1 or later when you reinstall Windows XP.

To reinstall Windows XP, perform all the steps in the following sections in the order in which they are listed.

The reinstallation process can take 1 to 2 hours to complete. After you reinstall the operating system, you must also reinstall the device drivers, virus protection program, and other software.



NOTICE: The *Operating System* CD provides options for reinstalling Windows XP. The options can overwrite files and possibly affect programs installed on your hard drive. Therefore, do not reinstall Windows XP unless a Dell technical support representative instructs you to do so.



NOTICE: To prevent conflicts with Windows XP, disable any virus protection software installed on your computer before you reinstall Windows XP. See the documentation that came with the software for instructions.

Booting From the Operating System CD

- 1 Save and close any open files and exit any open programs.
- 2 Insert the *Operating System* CD. Click **Exit** if **Install Windows XP** message appears.
- 3 Restart the computer.
- 4 Press <F12> immediately after the DELL™ logo appears.

If the operating system logo appears, wait until you see the Windows desktop, and then shut down the computer and try again.

- 5 Press the arrow keys to select **CD-ROM**, and press <Enter>.
- 6 When the **Press any key to boot from CD** message appears, press any key.

Windows XP Setup

- 1 When the **Windows XP Setup** screen appears, press <Enter> to select **To set up Windows now**.
- 2 Read the information on the **Microsoft Windows Licensing Agreement** screen, and press <F8> to accept the license agreement.
- 3 If your computer already has Windows XP installed and you want to recover your current Windows XP data, type **r** to select the repair option, and remove the CD.

- 4 If you want to install a new copy of Windows XP, press <Esc> to select that option.
- 5 Press <Enter> to select the highlighted partition (recommended), and follow the instructions on the screen.

The **Windows XP Setup** screen appears, and the operating system begins to copy files and install the devices. The computer automatically restarts multiple times.

 **NOTE:** The time required to complete the setup depends on the size of the hard drive and the speed of your computer.

 **NOTICE:** Do not press any key when the following message appears:

Press any key to boot from the CD.

- 6 When the **Regional and Language Options** screen appears, select the settings for your location and click **Next**.
- 7 Enter your name and organization (optional) in the **Personalize Your Software** screen, and click **Next**.
- 8 At the **Computer Name and Administrator Password** window, enter a name for your computer (or accept the one provided) and a password, and click **Next**.
- 9 If the **Modem Dialing Information** screen appears, enter the requested information and click **Next**.
- 10 Enter the date, time, and time zone in the **Date and Time Settings** window, and click **Next**.
- 11 If the **Networking Settings** screen appears, click **Typical** and click **Next**.
- 12 If you are reinstalling Windows XP Professional and you are prompted to provide further information regarding your network configuration, enter your selections. If you are unsure of your settings, accept the default selections.

Windows XP installs the operating system components and configures the computer. The computer automatically restarts.

 **NOTICE:** Do not press any key when the following message appears:

Press any key to boot from the CD.

- 13 When the **Welcome to Microsoft** screen appears, click **Next**.
- 14 When the **How will this computer connect to the Internet?** message appears, click **Skip**.
- 15 When the **Ready to register with Microsoft?** screen appears, select **No, not at this time** and click **Next**.
- 16 When the **Who will use this computer?** screen appears, you can enter up to five users.
- 17 Click **Next**.
- 18 Click **Finish** to complete the setup, and remove the CD.
- 19 Reinstall the appropriate drivers with the *Drivers and Utilities* CD.

20 Reinstall your virus protection software.

21 Reinstall your programs.



NOTE: To reinstall and activate your Microsoft Office or Microsoft Works Suite programs, you need the Product Key number located on the back of the Microsoft Office or Microsoft Works Suite CD sleeve.



NOTE: If you installed a unique image on your computer or if you had to reinstall your operating system, run the DSS utility. DSS is available on your *Drivers and Utilities CD* and at support.dell.com.

Using the Drivers and Utilities CD

To use the *Drivers and Utilities CD* (also known as the ResourceCD) while you are running the Windows operating system:



NOTE: To access device drivers and user documentation, you must use the *Drivers and Utilities CD* while you are running Windows.

- 1 Turn on the computer and allow it to boot to the Windows desktop.
- 2 Insert the *Drivers and Utilities CD* into the CD drive.

If you are using the *Drivers and Utilities CD* for the first time on this computer, the **ResourceCD Installation** window opens to inform you that the *Drivers and Utilities CD* is about to begin installation.

- 3 Click **OK** to continue.
To complete the installation, respond to the prompts offered by the installation program.
- 4 Click **Next** at the **Welcome Dell System Owner** screen.
- 5 Select the appropriate **System Model**, **Operating System**, **Device Type**, and **Topic**.

Drivers for Your Computer

To display a list of device drivers for your computer:

- 1 Click **My Drivers** in the **Topic** drop-down menu.
The *Drivers and Utilities CD* scans your computer's hardware and operating system, and then a list of device drivers for your system configuration is displayed on the screen.
- 2 Click the appropriate driver and follow the instructions to download the driver to your computer.

To view all available drivers for your computer, click **Drivers** from the **Topic** drop-down menu.

Index

B

beep codes, 26

C

CD

operating system, 7

computer

beep codes, 26

closing cover, 18

restore to previous state, 28

conflicts

software and hardware
incompatibilities, 27

cover

closing, 18

D

Dell Diagnostics, 19

Dell Premier Support
website, 5-6

Device Manager, 27

diagnostic lights, 22-23

diagnostics

beep codes, 26

Dell, 19

Drivers and Utilities CD, 5

diagnostics (*continued*)

lights, 22-23

documentation

device, 5

online, 6

ResourceCD, 5

System Information Guide, 5

User's Guide, 5

drivers

ResourceCD, 5

Drivers and Utilities CD, 5

E

error messages

beep codes, 26

diagnostic lights, 22-23

F

Finding Information, 5

H

hardware

beep codes, 26

conflicts, 27

Dell Diagnostics, 19

Hardware Troubleshooter, 27

Help and Support Center, 7

I

IRQ conflicts, 27

L

labels

Microsoft Windows, 6
Service Tag, 6

lights

back of computer, 23

diagnostic, 22-23

front of computer, 22

power button, 22

system, 22

M

Microsoft Windows label, 6

O

Operating System

CD, 7

Installation Guide, 7

operating system

reinstalling Windows XP, 29

Operating System CD, 7

P

power button light, 22

problems

- beep codes, 26

- conflicts, 27

- Dell Diagnostics, 19

- diagnostic lights, 22-23

- restore to previous state, 28

R

reinstalling

- Drivers and Utilities CD, 5

- ResourceCD, 5

- Windows XP, 29

ResourceCD

- Dell Diagnostics, 19

S

safety instructions, 5

Service Tag, 6

software

- conflicts, 27

system lights, 22

System Restore, 28

T

troubleshooting

- conflicts, 27

- Dell Diagnostics, 19

- diagnostic lights, 22-23

- Hardware Troubleshooter, 27

- Help and Support Center, 7

- restore to previous state, 28

U

User's Guide, 5

W

warranty, 5

Windows 2000

- Device Manager, 27

- Hardware Troubleshooter, 27

Windows XP

- Hardware Troubleshooter, 27

- Help and Support Center, 7

- reinstalling, 29

- System Restore, 28

Dell™ OptiPlex™ SX280

Rychlá referenční příručka

Model DCTR

www.dell.com | support.dell.com

Poznámky, upozornění a výstrahy

 **POZNÁMKA:** POZNÁMKA označuje důležitou informaci, která vám pomůže při lepším využívání vašeho počítače.

 **UPOZORNĚNÍ:** UPOZORNĚNÍ poukazuje na možnost poškození hardwaru nebo ztráty dat a poskytuje návod, jak se danému problému vyhnout.

 **POZOR:** Výstraha poukazuje na riziko poškození majetku, poranění nebo smrtelného úrazu.

Pokud jste si zakoupili počítač řady Dell™ n, jakékoliv odkazy v tomto dokumentu na operační systémy Microsoft® Windows® nejsou platné.

Informace obsažené v tomto dokumentu podléhají změnám bez předchozího upozornění.

© 2004 Dell Inc. Všechna práva vyhrazena.

Reprodukce jakýmkoli způsobem bez písemného povolení společnosti Dell Computer Corporation je přísně zakázána.

Ochranné známky použité v tomto textu: *Dell*, *OptiPlex* a logo *DELL* jsou obchodní známky společnosti Dell Inc.; *Microsoft* a *Windows* jsou registrované obchodní známky společnosti Microsoft Corporation.

V tomto dokumentu mohou být použity další ochranné známky a obchodní názvy buď s odkazem na právnické osoby a organizace, které uplatňují na dané ochranné známky a obchodní názvy nárok, nebo s odkazem na jejich výrobky. Společnost Dell Inc. nemá vlastnické zájmy vůči ochranným známkám a obchodním názvům jiným než svým vlastním.

Model DCTR

Duben 2004

P/N X2956

Rev. A00

Obsah

Vyhledávání informací	5
O vašem počítači	8
Pohled z přední strany	8
Pohled z boční strany	8
Pohled ze zadní strany	9
Kryt kabelu a napájecí adaptér	9
Nastavení počítače	9
Umístění a orientace počítače	10
Instalace zařízení do zásuvky pro výměnný modul.	11
Připojení externích zařízení	12
Instalace pevného disku	14
Připojení volitelného krytu kabelu.	15
Uvnitř počítače	16
Sejmutí krytu počítače	16
Pohled dovnitř	17
Instalace krytu počítače	17
Řešení problémů	18
Dell Diagnostics	18
Kontrolka napájení	21
Systémové kontrolky	21
Diagnostické kontrolky	22
Zvukové kódy	25
Spuštění nástroje Dell™ IDE Hard-Drive Diagnostics	26
Řešení problémů s nekompatibilitou software a hardware	26
Používání Obnovení systému Microsoft® Windows® XP	28
Přinstalování systému Microsoft® Windows® XP	29
Použití CD disku Ovladače a nástroje	32
Rejstřík	33

Vyhledávání informací

Co hledáte?

- Diagnostický program pro můj počítač
- Ovladače pro můj počítač
- Dokumentace k mému počítači
- Dokumentace k mému zařízení
- Software stolních počítačů (DSS)

Naleznete to zde

CD s ovladači a nástroji (nazýván také ResourceCD)

Dokumentace a ovladače jsou již nainstalovány v počítači. CD disk můžete použít k opakovanému instalování ovladačů, pak spustit aplikaci Dell Diagnostics, nebo vyhledat informace v dokumentaci.



Soubory Čti_mne obsažené na vašem CD mohou zahrnovat nejnovější aktualizace o technických změnách počítače nebo rozšířené technické referenční materiály pro techniky nebo zkušené uživatele.

POZNÁMKA:

Nejnovější ovladače a aktualizovanou dokumentaci je možné nalézt na adrese **support.dell.com**.

-
- Aktualizace OS a záplaty

Software stolních počítačů (DSS)

Je umístěn na CD disku *Ovladače a nástroje* a na webových stránkách **support.dell.com**.

-
- Informace o záruce
 - Bezpečnostní pokyny
 - Informace o předpisech
 - Ergonomické informace
 - Smlouva s koncovým uživatelem

Příručka informací o výrobku Dell™



POZNÁMKA: Tento dokument je k dispozici ve formátu PDF na adrese **support.dell.com**.

Co hledáte?

- Jak vyjmout nebo vyměnit součásti
- Technické specifikace
- Jak nakonfigurovat nastavení systému
- Jak vyhledávat a odstraňovat problémy

Naleznete to zde**Uživatelská příručka Dell OptiPlex™**

*Centrum pro nápovědu a odbornou pomoc
Microsoft® Windows® XP*

- 1 Klepněte na tlačítko **Start** a dále na **Centrum pro nápovědu a odbornou pomoc**.
- 2 Klepněte na **Uživatelské a systémové příručky** a klepněte na **Uživatelská příručka**.

Uživatelská příručka je rovněž k dispozici na CDdisku Ovladače a nástroje.

- Servisní štítek a Kód expresní služby
- Štítek s licencí Microsoft Windows

Servisní štítek a štítek s licencí Microsoft Windows

Tyto štítky jsou umístěny na vašem počítači.

- Servisní štítek použijte k identifikování svého počítače v případě, že využijete webové podpory **support.dell.com** nebo při kontaktování technické podpory.
- Zadejte Kód expresní služby a nasměrujte svůj telefonát na kontakty technické podpory. Kód expresní služby není k dispozici ve všech zemích.



- Nejnovější ovladače pro počítač
- Odpovědi na dotazy kladené technické službě a podpoře
- Elektronické online diskuse s dalšími uživateli a technickou podporou
- Dokumentace pro můj počítač

Webové stránky podpory Dell — support.dell.com

POZNÁMKA: Zvolte svou oblast a zobrazte příslušné stránky podpory.

Webové stránky podpory Dell poskytují několik online nástrojů, včetně:

- Řešení — tipy a nápady pro vyhledávání poruch, články od techniků a online školení
- Komunita — online diskuse s ostatními zákazníky společnosti Dell
- Inovace — informace o inovacích součástek, jako jsou paměťové moduly, harddisky a operační systém
- Zákaznická péče — kontaktní informace, stavy objednávek, záruka a informace o opravě
- Stahování — ovladače, záplaty a aktualizace software
- Reference — dokumentace k počítačům, specifikace výrobků a technické listy

Co hledáte?	Naleznete to zde
<ul style="list-style-type: none"> • Stav servisního jednání a historie servisní podpory • Nejdůležitější technické otázky mého počítače • Často kladené otázky • Stahování souborů • Detaily o konfiguraci mého počítače • Servisní smlouva pro můj počítač 	<p>Webové stránky prémiové podpory Dell — premiersupport.dell.com</p> <p>Webové stránky prémiové podpory Dell jsou uzpůsobené pro zákazníky z řad firem, vládních organizací a vzdělávacích institucí. Tyto webové stránky nemusí být k dispozici ve všech oblastech.</p>
<ul style="list-style-type: none"> • Jak používat Windows XP • Dokumentace pro můj počítač • Dokumentace pro zařízení (například modem) 	<p>Centrum pro nápovědu a odbornou pomoc Windows</p> <ol style="list-style-type: none"> 1 Klepněte na tlačítko Start a dále na Centrum pro nápovědu a odbornou pomoc. 2 Zadejte slovo nebo větu, která popisuje vaše problémy a klepněte na ikonu šipky. 3 Klepněte na téma, které nejlépe popisuje váš problém. 4 Postupujte podle pokynů na obrazovce.
<ul style="list-style-type: none"> • Jak znovu nainstalovat operační systém 	<p>CD s operačním systémem</p> <p>Na počítači je již nainstalován operační systém. Opětovné nainstalování operačního systému provedete s pomocí CD disku <i>Operační systém</i> CD. Viz také Uživatelská příručka pro OptiPlex, kde jsou uvedeny pokyny pro opakovanou instalaci.</p> <div style="display: flex; align-items: center;">  <div data-bbox="1055 928 1303 1345"> <p>Po přeinstalování operačního systému použijte CD Ovladače a nástroje pro přeinstalování ovladačů pro zařízení, která byla dodaná s vaším počítačem.</p> <p>Váš operační systém je opatřen štítkem s výrobním číslem, umístěným na licenčním štítku Windows na skříni počítače.</p> </div> </div> <p>POZNÁMKA: Barva CD se liší na základě operačního systému, který jste si objednali.</p>
<ul style="list-style-type: none"> • Číslo modelu podle předpisových požadavků • Typ šasi 	<p>DCTR</p> <p>Velmi malé šasi (USFF)</p>

O vašem počítači

POZNÁMKA: Pokud chcete umístit počítač pod desku pracovního stolu nebo na zeď, použijte volitelné konzole pro jeho instalaci na zeď. Objednávku těchto konzolí zajistěte u společnosti, Dell. Informace o způsobu kontaktování Dell, viz také online *Uživatelská příručka*.

POZNÁMKA: K zajištění dostatečné ventilace neblokuje větrací otvory.

Pohled z přední strany

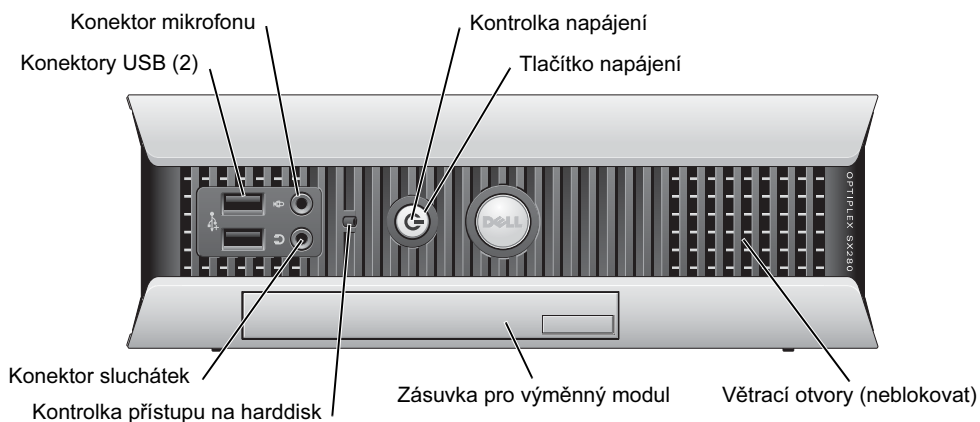

Pohled z boční strany

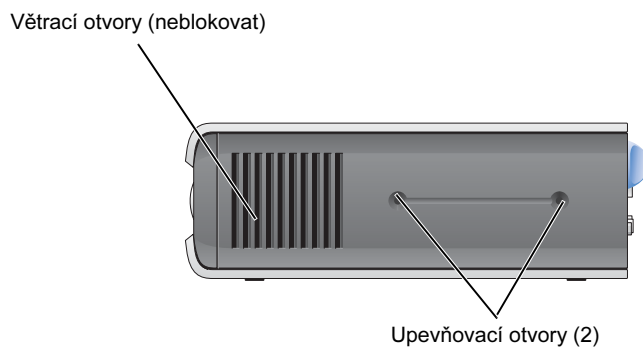

Pohled ze zadní strany

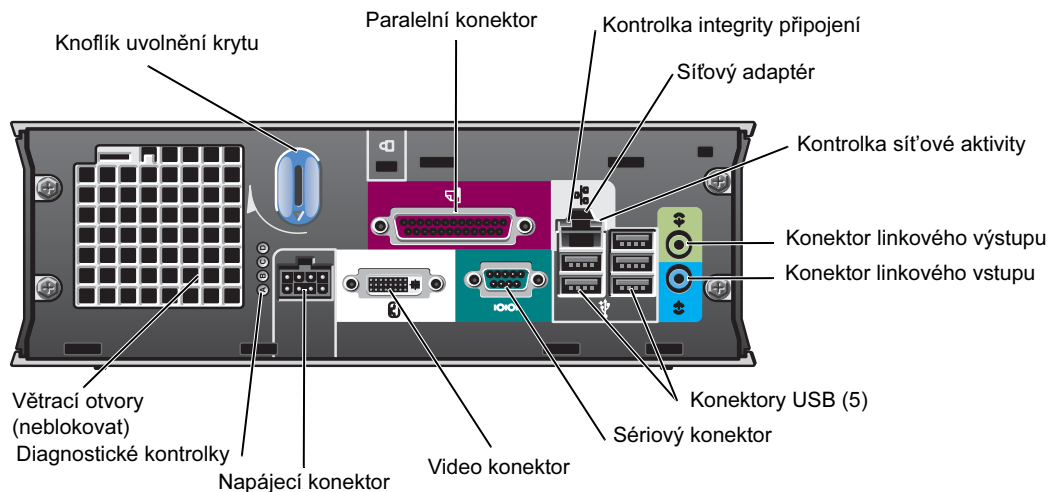

Kryt kabelu a napájecí adaptér

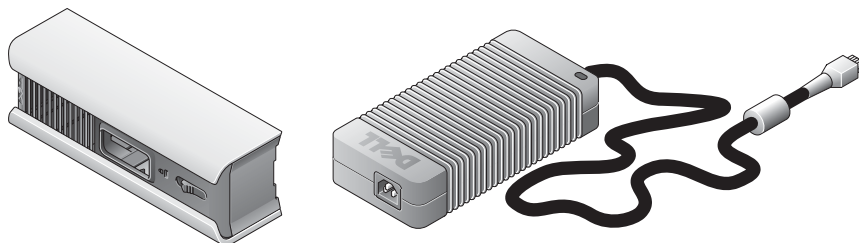

Nastavení počítače

- ➡ **UPOZORNĚNÍ:** Při nastavení počítače se ujistěte, že všechny kabely vedoucí k zadní straně vaší pracovní plochy zabraňují možnému zatažení za kabel, jeho zamotání, nebo sešlápnutí.
- ➡ **UPOZORNĚNÍ:** Aby nedocházelo k přehřívání a vypínání počítače, neumíst'ujte počítač do nedostatečně větraných prostor.
- 📌 **POZNÁMKA:** Pokud jste si objednali počítač bez harddisku, můžete jej nainstalovat pomocí lišt, které jsou součástí dodávky počítače (viz „Instalace pevného disku“ na straně 14).

Umístění a orientace počítače

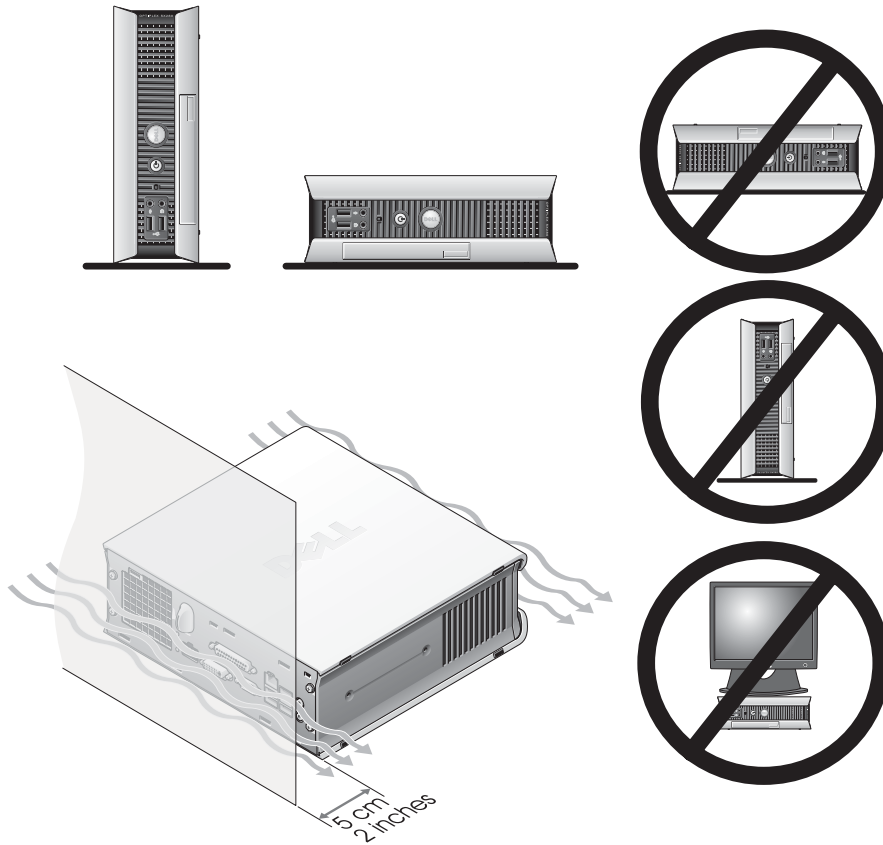

- ➡ **UPOZORNĚNÍ:** Nepokládejte konturo na horní stranu počítače. Použijte stojan monitoru.
- ➡ **UPOZORNĚNÍ:** Neumíst'ujte počítač obráceně.
- ➡ **UPOZORNĚNÍ:** V prostředí s vibracemi nebo při instalaci počítače pod pevným povrchem nebo na stěně, použijte volitelnou nástěnnou konzoli. Objednávku těchto konzolí zajistěte u společnosti Dell. Informace o způsobu kontaktování Dell, viz také online *Uživatelská příručka*.
- ✍ **POZNÁMKA:** K zajištění správné ventilace umístěte počítač alespoň 5 cm (2 palce) od svislého povrchu. Neumíst'ujte počítač do uzavřeného prostředí bez větrání.

Instalace zařízení do zásuvky pro výměnný modul

Přenosné zařízení Dell™, jako je disketová mechanika, CD/DVD mechanika nebo druhý pevný disk do zásuvky pro výměnný modul. Počítače Dell jsou dodávány s CD nebo DVD mechanikou nebo větracím krytem umístěným v zásuvce pro výměnný modul.

Jako bezpečnostní prvek je v počítači instalován pojistný spínač k zajištění zařízení v zásuvce. Přístup ke spínači je možný po odejmutí krytu počítače (viz „Sejmutí krytu počítače“ na straně 16).

Zvýšené bezpečnosti dosáhnete zajištěním zařízení v zásuvce pomocí šroubů, které jsou dodány k počítači (baleno samostatně).

Pojistný spínač modulárního zařízení

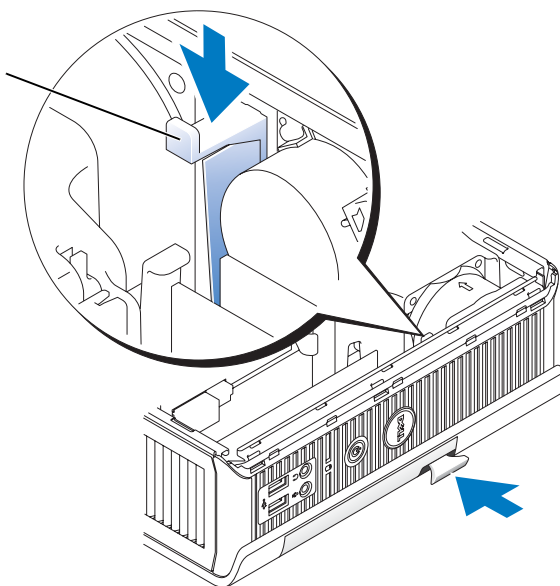

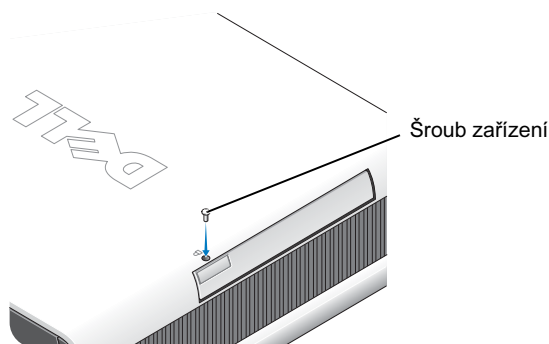

Připojení externích zařízení

⚠ POZOR: Dříve než začnete s jakýmkoliv postupem uvedeným v této části, prostudujte si bezpečnostní pokyny uvedené v *Příručce informací o výrobku*.

Ke správnému nastavení počítače musíte dokončit všechny kroky. Viz také obrázky následující za pokyny.

1 Použijte konektory USB na zadní straně počítače k připojení klávesnice a myši.

2 Připojte modem nebo síťový kabel.

➡ UPOZORNĚNÍ: Při zapojování síťového kabelu do počítače nejprve připojte kabel do sítě a pak do počítače.

Připojte síťový kabel, nikoliv telefonní linku, do síťového konektoru. Pokud máte volitelný modem, připojte telefonní linku k modemu.

➡ UPOZORNĚNÍ: Nepřipojujte kabel modemu k síťovému adaptéru. Napětí z telekomunikační linky může způsobit poškození síťové karty.

3 Připojte monitor.

Zarovnejte a opatrně připojte kabel monitoru tak, abyste neohnuli kolíky konektoru. Dotáhněte šrouby na konektorech kabeláže.

✍ POZNÁMKA: Některé monitory mají video konektor pod zadní stranou obrazovky. Viz také dokumentace, která byla dodaná k vašemu monitoru, kde je uveden popis umístění konektorů.

4 Připojte reproduktory.

5 Připojte napájecí kabely k počítači, monitoru a dalším zařízením a opačné konce připojte k elektrické zásuvce.

6 Stiskněte tlačítko napájení a zapněte počítač a monitor.

✍ POZNÁMKA: Před instalací zařízení nebo software, které nebylo dodané s počítačem, si prostudujte dokumentaci, které k těmto součástem byla dodaná, nebo kontaktujte jejich dodavatele a ověřte si, že software a zařízení jsou kompatibilní s počítačem a operačním systémem.

 **POZNÁMKA:** Počítač se může mírně lišit od následujících obrázků.

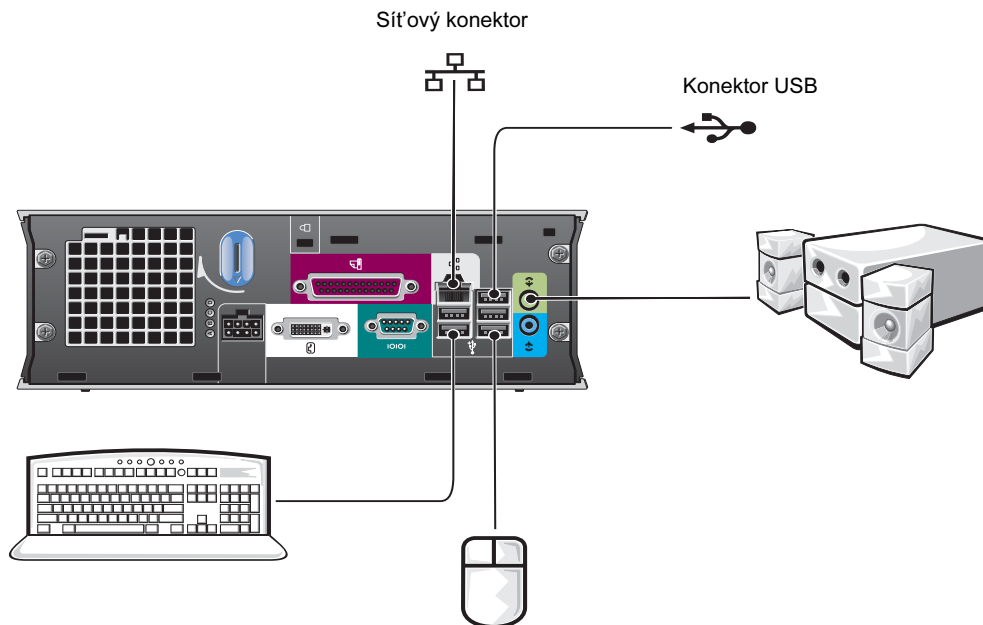

Připojení DVI monitoru

Pokud máte monitor kompatibilní s DVI, připojte kabel od monitoru do bílého konektoru DVI na zadním panelu počítače.

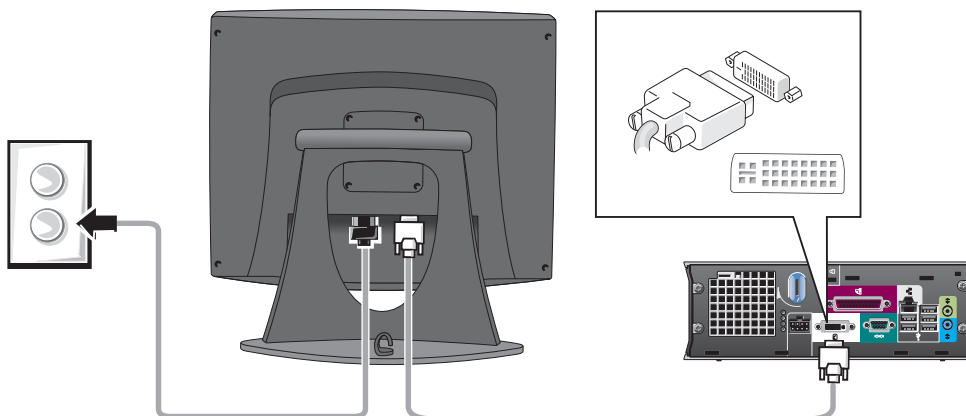

Připojení VGA monitoru

Pokud máte monitor kompatibilní s VGA, připojte kabel adaptéru k připojení kabelu od monitoru do bílého konektoru DVI na zadním panelu počítače.

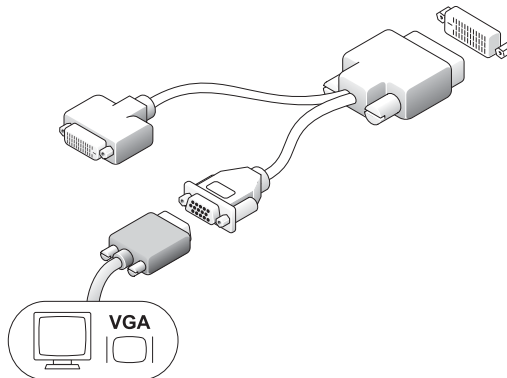

Připojení dvou monitorů

Pomocí kabelu adaptéru připojte jak monitor VGA, tak i monitor DVI k bílému konektoru DVI na zadním panelu počítače.

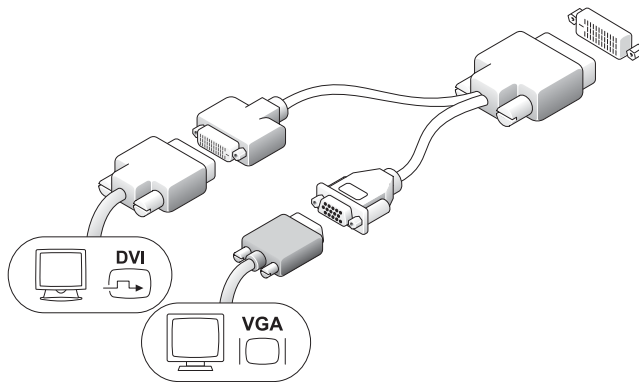

Instalace pevného disku

! **POZOR:** Dříve než začnete s jakýmkoliv postupem uvedeným v této části, prostudujte si bezpečnostní pokyny uvedené v *Příručce informací o výrobku*.

- 1 Pokud instalujete nový disk, připevněte k novému disku lišty, umístěné uvnitř krytu.
- 2 Připojte datový a napájecí kabel ke konektorům harddisku a buďte opatrní, abyste neohnuli kolíky konektoru.
- 3 Zasuňte harddisk do konzole.

Připojení AC adaptéru

! POZOR: Dříve než začnete s jakýmkoliv postupem uvedeným v této části, prostudujte si bezpečnostní pokyny uvedené v *Příručce informací o výrobku*.

- 1 Připojte napájecí adaptér do konektoru na zadní straně počítače. Pokud má být připojení dostatečně zabezpečené, ověřte si, že západky zcela zapadly. (Měli byste slyšet charakteristický zvuk.)

- 2 Připojte napájecí kabel AC do napájecího adaptéru.

- 3 Pokud je konektor napájecího kabelu opatřen zemnicím vodičem, a chcete jej připojit, pokračujte s krokem 4. Pokud se rozhodnete opačně, pokračujte s krokem 5.

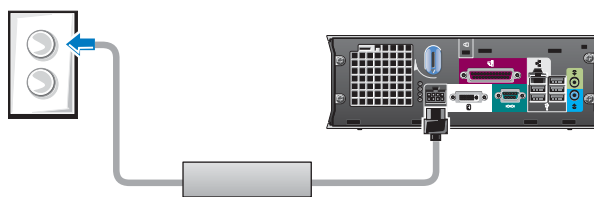

! POZOR: Pokud jsou napájecí kabel nebo adaptér vybaveny zeleným zemnicím vodičem pro připojení k elektrické zásuvce, **zabraňte** kontaktu mezi zeleným vodičem a napájecími vodiči jinak by mohlo dojít k úrazu elektrickým proudem, požáru nebo poškození počítače (viz obrázek).

- 4 Připojte kovový zemnicí konektor k uzemnění na zásuvce (viz následující obrázek):

- a Povolte zemnicí kolík.
- b Nasuňte kovový zemnicí konektor na zemnicí kolík a pak jej dotáhněte.

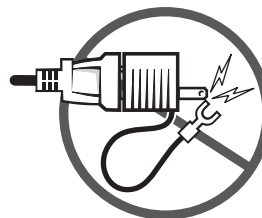

- 5 Připojte napájecí kabel AC do zásuvky elektrické sítě.

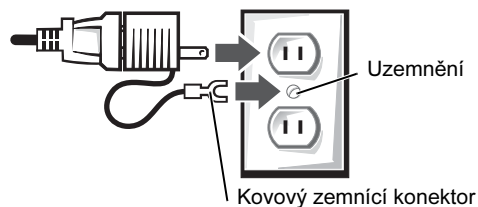

Připojení volitelného krytu kabelu

- 1 Ujistěte se, že všechny kabely externích zařízení jsou přišroubovány skrze kryt kabelu a připojeny k zadnímu panelu počítače.
- 2 Podržte dolní část krytu kabelu a zarovnejte čtyři jazýčky se čtyřmi šterbinami na zadním panelu počítače.

- 3 Zasuňte jazýčky do štěrbin a nasuňte součást směrem k diagnostickým kontrolkám (viz náčrt), dokud nebude kryt kabelu bezpečně umístěn.
- 4 Namontujte bezpečnostní zařízení do slotu bezpečnostního kabelu (volitelně).

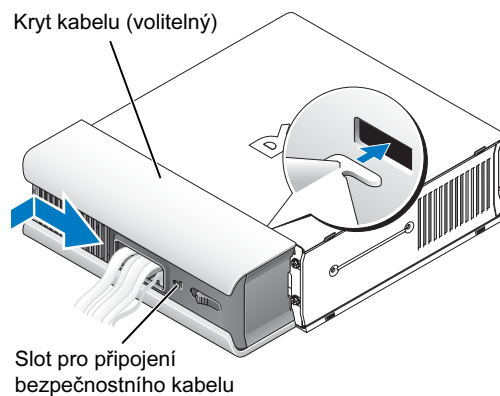

Uvnitř počítače

Sejmutí krytu počítače

- ⚠ **POZOR:** Dříve než začnete s jakýmkoliv postupem uvedeným v této části, prostudujte si bezpečnostní pokyny uvedené v *Příručce informací o výrobku*.
- ⚠ **POZOR:** Jako ochrana před úrazem elektrickým proudem vždy odpojte počítač od napájecího adaptéru, než sejmete kryt.
- ⚠ **POZOR:** Dříve než se dotknete jakékoli elektronické součástky, vybijte statický náboj svého těla, zabráníte tak možnosti poškození součástek statickou elektřinou. Toho dosáhnete například dotykem s nenalakovaným kovovým povrchem šasi.

- 1 Sejměte kryt počítače.
 - a Otočte knoflík zajištění krytu po směru hodinových ručiček, jak je znázorněno na obrázku.
 - b Přesuňte kryt počítače asi o 1 cm (0,5 palce) dopředu, dokud se nezastaví a pak jej zvedněte.

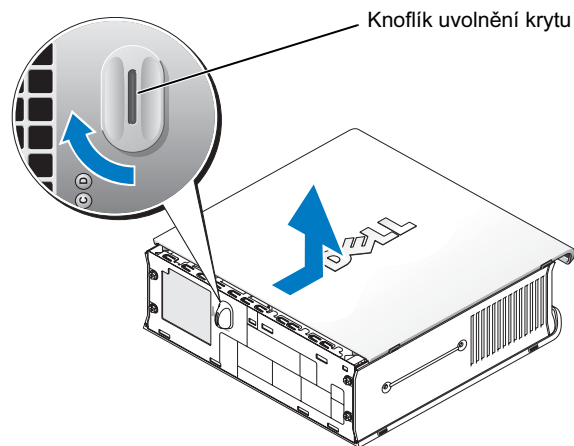

Pohled dovnitř

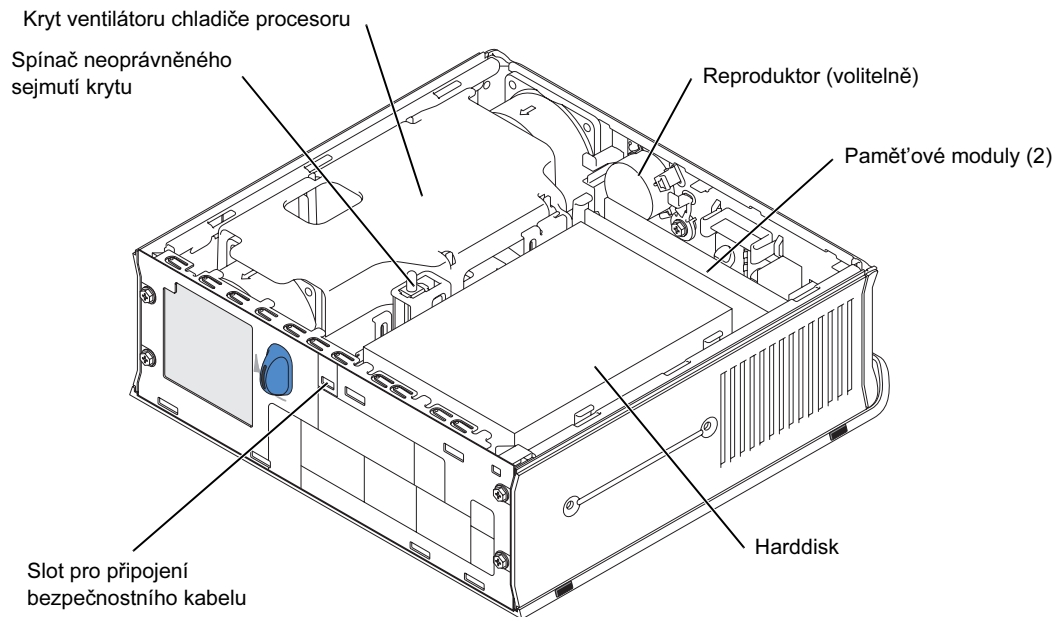

Instalace krytu počítače

! **POZOR:** Dříve než začnete s jakýmkoliv postupem uvedeným v této části, prostudujte si bezpečnostní pokyny uvedené v *Příručce informací o výrobku*.

- 1 Nainstalujte kryt:
 - a Položte a zarovnejte kryt s boky kovového rámu počítače.
 - b Zasuňte kryt tak, až uslyšíte charakteristický zvuk nebo ucítíte zaklapnutí krytu.
- 2 Připojte počítač k napájecímu adaptéru a připojte zařízení k elektrické zásuvce a zapněte je.

Pokud je detektor neoprávněného otevření krytu počítače **zapnutý**, může se při dalším spuštění na obrazovce objevit následující hlášení:

UPOZORNĚNÍ! Kryt počítače byl sejmут.

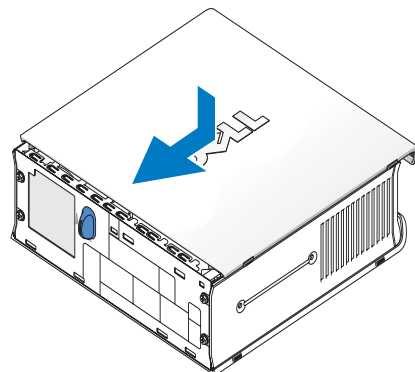

- 3 Resetujte stav detektoru neoprávněného vstupu aktivací nastavení systému a volbou **Resetovat** v položce **Stav neoprávněného vstupu**. Informace o detektoru neoprávněného otevření krytu počítače, viz také online *Uživatelská příručka*.



POZNÁMKA: Pokud bylo heslo administrátora přiděleno někomu jinému, kontaktujte svého správce sítě, který vám poskytne informaci o detektoru neoprávněného otevření krytu počítače.

Řešení problémů

Společnost Dell poskytuje nástroje, která vám pomohou v případě, že počítač nebude plnit požadované funkce podle očekávání. Nejnovější informace o vyhledávání poruch na vašem počítači naleznete na webových stránkách webové podpory společnosti Dell na adrese **support.dell.com**.

Pokud nastanou s počítačem problémy, které vyžadují pomoci společnosti Dell, sepište si detailní popis poruchy, zvukovou signalizaci počítače nebo počet a rozmístění rozsvícených diagnostický diod LED; poznamenejte si svůj Kód expresní podpory a Číslo servisního štítku; a až poté kontaktujte Dell a buďte přítom v blízkosti svého počítače.

Viz také „Vyhledávání informací“ na straně 5, kde jsou uvedeny příklady Kódu expresní podpory a servisního štítku.

Kód expresní podpory: _____

Servisní štítek: _____

Dell Diagnostics



POZOR: Dříve než začnete s jakýmkoliv postupem uvedeným v této části, prostudujte si bezpečnostní pokyny uvedené v *Příručce informací o výrobku*.

Kdy používat aplikaci Dell Diagnostics

Pokud se setkáte s problémy se svým počítačem, proveďte kontrolu v „Nastavení počítače“ na straně 9 a spusťte Dell Diagnostics, a až poté kontaktujte technickou podporu Dell.



UPOZORNĚNÍ: Aplikace Dell Diagnostics pracuje pouze s počítači Dell™.

Aktivujte nastavení systému, prostudujte si konfiguraci počítače a ujistěte se, že zařízení, které chcete otestovat se zobrazuje v systémovém nastavení a je aktivní. Informace o systémovém nastavení, viz také online *Uživatelská příručka*.

Spusťte Dell Diagnostics buď z harddisku (viz „Spuštění Dell Diagnostics z harddisku“ na straně 19) nebo z CD *Ovladače a nástroj* CD (rovněž nazývané ResourceCD — viz „Spouštění Dell Diagnostics z CD disku Ovladače a nástroje“ na straně 19).

Spuštění Dell Diagnostics z harddisku

- 1 Zapněte (nebo restartujte) počítač.
 - 2 Jakmile se zobrazí logo DELL™, stiskněte ihned klávesu <F12>.
-  **POZNÁMKA:** Pokud se zobrazí hlášení s informací, že nebyl nalezen žádný oddíl s diagnostickými nástroji, viz také „Spouštění Dell Diagnostics z CD disku Ovladače a nástroje“ na straně 19.
- Pokud budete vyčkávat příliš dlouho a zobrazí se logo operačního systému, pokračujte, dokud se nezobrazí pracovní plocha systému Microsoft® Windows®. Pak vypněte počítač a pokuste se o akci znovu. Informace o vypnutí počítače, viz také online Uživatelská příručka.
- 3 Jakmile se zobrazí seznam pro zavedení systému, zvýrazněte **Zavedení oddílu s nástroji** a stiskněte <Enter>
 - 4 Jakmile se zobrazí **hlavní nabídka** Dell Diagnostics, zvolte test, který chcete spustit (viz také strana 20).

Spouštění Dell Diagnostics z CD disku Ovladače a nástroje

- 1 Vložte *CD disk Ovladače a nástroje*.
 - 2 Vypněte a znovu spustěte počítač.
Jakmile se zobrazí logo DELL, stiskněte ihned klávesu <F12>.
- Pokud budete vyčkávat příliš dlouho a zobrazí se logo Windows, pokračujte, dokud se nezobrazí pracovní plocha systému. Pak vypněte počítač a pokuste se o akci znovu.
-  **POZNÁMKA:** Následující kroky mění posloupnost zavádění pouze jednorázově. Při dalším spuštění počítače se tento zavede podle pořadí zařízení, uvedených v nastavení systému.
- 3 Jakmile se zobrazí seznam pro zavedení systému, zvýrazněte **Vestavěné nebo USB CD-ROM** a stiskněte <Enter>.
 - 4 Zvolte **Vestavěné nebo USB CD-ROM** z nabídky na CD.
 - 5 Zvolte **Zavést z CD-ROM** z nabídky, která se zobrazí.
 - 6 Zadejte 1 a spustěte nabídku ResourceCD.
 - 7 Zadejte 2 a spustěte Dell Diagnostics.
 - 8 Zvolte **Spustit 32bitovou aplikaci Dell Diagnostics** z číselného seznamu.
Pokud je uvedeno více verzí, zvolte verzi vhodnou pro váš počítač.
 - 9 Jakmile se zobrazí **hlavní nabídka** Dell Diagnostics, zvolte test, který chcete spustit (viz také strana 20).

Hlavní menu Dell Diagnostics

- Po zavedení Dell Diagnostics a zobrazení **Hlavního menu**, klepněte na tlačítko příslušné volby, kterou požadujete.

Volba	Funkce
Expresní test	Provede rychlý test zařízení. Tento test obvykle trvá 10 až 20 minut a nevyžaduje žádnou interakci od uživatele. Nejprve spust'te Expresní test , čímž zvýšíte možnost rychlého vyhledání problému.
Rozšířený test	Provede důkladný test zařízení. Tento test obvykle trvá 1 hodinu nebo více a pravidelně vyžaduje zodpovězení položených otázek.
Uživatelský test	Otestuje specifické zařízení. Testy, které chcete spustit, si můžete upravit.
Stromová struktura symptomů	Uvádí nejběžnější symptom, se kterými je možné se setkat a umožňuje výběr testu na základě příznaku problému, se kterým se setkáváte.

- Pokud se setkáte s problémem během testu, zobrazí se hlášení s chybovým kódem a popisem problému. Zapište si chybový kód a popis problému a postupujte podle pokynů na obrazovce. Pokud chybový stav nedokážete odstranit, kontaktujte Dell.



POZNÁMKA: Servisní štítek počítače je umístěn na horní straně každé testovací obrazovky. Pokud budete kontaktovat Dell, technická podpora vás požádá o sdělení vašeho servisního štítku.

- Pokud spustíte test z menu **Uživatelský test** nebo **Stromová struktura symptomů**, klepněte na příslušnou kartu popsanou v následující tabulce a získáte další informace.

Karta	Funkce
Výsledek	Zobrazuje výsledky testu a případné chybové stavy, se kterými se setkáte.
Chyby	Zobrazuje chybové stavy, se kterými se setkáte, chybové kódy a popis problému.
Nápověda	Popisuje test a může označovat požadavky na běžící test.
Konfigurace	Zobrazuje hardwarovou konfiguraci vybraného zařízení. Dell Diagnostics získává informace o konfiguraci pro všechna zařízení z testů nastavení systému, paměti nebo různých interních testů a informace zobrazuje na seznamu v levé části obrazovky. Seznam zařízení nemusí zobrazovat názvy všech součástí nainstalovaných v počítači, nebo k němu připojených.
Parametry	Umožňuje upravit test změnou nastavení.

- Po dokončení testu, pokud aktivujete Dell Diagnostics z CD disku *Ovladače a nástroje*, disk poté vyjměte.
- Uzavřete obrazovku testu a vraťte se do **hlavní nabídky**. Ukončení aplikace Dell Diagnostics a restart počítače provedete uzavřením **hlavní nabídky**.

Kontrolka napájení

Stav kontrolky	Stav PSU	Popis	Odstraňování problémů
Vypnuto	Chybí napájení, nebo došlo k chybovému stavu	Označuje, že napájecí zdroj nemá energii z elektrické zásuvky, NEBO že napájecí zdroj byl vypnut v důsledku poruchy.	Ujistěte se, že elektrická zásuvka je funkční a to otestováním s pomocí jiného zařízení, například světla. Ověřte si, že napájecí kabel je řádně připojen k zdroji napájení. V případě potřeby kabel znovu připojte do napájení. Odpojte napájecí kabel od zdroje a kabel DC od počítače alespoň na dobu 10 sekund. Připojte napájecí kabel AC do napájecího zdroje. Kontrolka na zdroji by se měla rozsvítit žlutě. Připojte kabel DC k počítači. Kontrolka na zdroji by se měla rozsvítit zeleně.
Žlutá	Napájení k dispozici / bez zátěže	Indikuje, že napájecí zdroj je připojen k provozuschopné elektrické zásuvce, ale není připojen k počítači.	Ověřte si, že napájecí zdroj je řádně připojen k počítači a je zajištěn západkou. V případě potřeby správně připojte.
Zelená	Napájení k dispozici / napájení zátěže	Indikuje, že napájecí zdroj je napájen z provozuschopné elektrické zásuvky, a je také řádně připojen k počítači.	Zkontrolujte kontrolku napájení a dále viz „Systémové kontrolky“ na straně 21.

Systémové kontrolky

Kontrolka tlačítka napájení a harddisku mohou indikovat problém s počítačem.



Kontrolka napájení	Popis problému	Navrhované řešení
Trvale zeleně svítící kontrolka napájení a žádné zvukové znamení, avšak počítač se zablokuje během POST	Integrované zařízení na systémové desce může být vadné.	Prostudujte si „Diagnostické kontrolky“ na straně 22 a ověřte, zda-li byl identifikován specifický problém. Pokud problém zjištěn nebyl, kontaktujte technickou podporu Dell.



Kontrolka napájení	Popis problému	Navrhované řešení
Trvale zeleně svítící kontrolka napájení a žádné zvukové znamení, a žádný videosignál během POST	Monitor může být poškozen nebo nesprávně instalován.	Prostudujte si „Diagnostické kontrolky“ na straně 22 a ověřte, zda-li byl identifikován specifický problém.
Trvale zeleně svítící kontrolka napájení a zvukové znamení během POST	Při vykonávání příkazů BIOS byl zjištěn problém.	Viz také „Spuštění nástroje Dell™ IDE Hard-Drive Diagnostics“ na straně 26, kde jsou uvedeny pokyny o diagnostice zvukových znamení. Rovněž si zkontrolujte diagnostické kontrolky a ověřte, zda-li byl identifikován specifický problém.
Trvale svítící žlutá kontrolka	Aplikace Dell Diagnostics spouští test, nebo může být vadné zařízení na systémové desce, případně nesprávně nainstalované.	Pokud pracuje Dell Diagnostics, umožněte dokončení testu. Prostudujte si „Diagnostické kontrolky“ na straně 22 a ověřte, zda-li byl identifikován specifický problém. Pokud počítač nenastartuje, kontaktujte technickou podporu Dell.
Několikeré probliknutí zelené kontrolky a pak vypnutí	Chyba konfigurace.	Prostudujte si „Diagnostické kontrolky“ na straně 22 a ověřte, zda-li byl identifikován specifický problém.
Problikávající zelená kontrolka	Počítač je v hibernovaném stavu (Microsoft® Windows® 2000 a Windows XP).	Stiskněte tlačítko napájení a aktivujte počítač.
Trvale svítící zelená kontrolka	Napájení je zapnuté a počítač normálně pracuje.	Není vyžadováno žádné nápravné opatření.

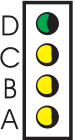
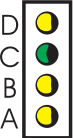

Diagnostické kontrolky

 **POZOR:** Dříve než začnete s jakýmkoliv postupem uvedeným v této části, prostudujte si bezpečnostní pokyny uvedené v *Příručce informací o výrobku*.

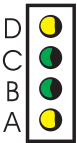
Pro snadnější odstraňování problémů v počítači je vybaven čtyřmi kontrolkami označenými „A,“ „B,“ „C,“ a „D“ na zadním panelu (viz strana 9). Kontrolky mohou být zelené nebo žluté. Pokud se počítač normálně spustí, vzorek nebo kód kontrolky se mění s postupným dokončováním zaváděcí sekvence. Pokud část POST zavádění systému byla dokončena úspěšně, všechny čtyři kontrolky budou svítit trvale zeleně. Pokud během procesu POST dojde k chybě, zobrazený vzorek kontrolky může napomoci identifikaci problému a okamžiku zastavení chodu systému.

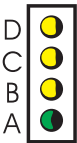
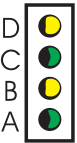
Vzorec rozsvícení kontrolkek	Popis problému	Navrhované řešení
	<p>Vypnuto</p> <p>Vypnuto</p> <p>Vypnuto</p> <p>Vypnuto</p>	<p>Počítač je v normálním vypnutém stavu nebo mohlo dojít k poruše před zavedením BIOS.</p> <p>Připojte počítač k provozuschopné elektrické zásuvce a stiskněte tlačítko napájení.</p>
	<p>Zelená</p> <p>Žlutá</p> <p>Žlutá</p> <p>Žlutá</p>	<p>Došlo k možné poruše BIOS; počítač je v režimu zotavení.</p> <p>Spust'te nástroj Zotavení BIOS, vyčkejte na dokončení zotavení a pak počítač restartujte.</p>
	<p>Žlutá</p> <p>Zelená</p> <p>Žlutá</p> <p>Žlutá</p>	<p>Došlo k možné poruše procesoru.</p> <p>Vyměňte procesor a restartujte počítač. Informace o způsobu výměny procesoru, viz také online <i>Uživatelská příručka</i>.</p>
	<p>Zelená</p> <p>Zelená</p> <p>Žlutá</p> <p>Žlutá</p>	<p>Jsou detekovány paměť'ové moduly, ale došlo k poruše paměti.</p> <ul style="list-style-type: none"> • Pokud máte nainstalovaný jeden paměť'ový modul, připojte jej a restartujte počítač. Informace o způsobu výměny paměť'ových modulů, viz také online <i>Uživatelská příručka</i>. • Pokud máte nainstalované dva paměť'ové moduly, vyjměte je a připojte nazpět jeden modul, pak restartujte počítač. Pokud se spustí normálně, připojte druhý modul. • Pokud je k dispozici, připojte řádně pracující modul paměti stejného typu. • Pokud problém přetrvává, kontaktujte společnost Dell.

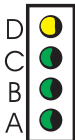
Vzorec rozsvícení kontrolky	Popis problému	Navrhované řešení
	<p>Žlutá Zelená Zelená Žlutá</p>	<p>Došlo k možné poruše disketové mechaniky nebo harddisku.</p> <p>Ujistěte se o správném připojení napájecích a datových kabelů a restartujte počítač.</p>
	<p>Zelená Zelená Zelená Žlutá</p>	<p>Došlo k možné poruše USB rozhraní.</p> <p>Znovu připojte USB zařízení, zkontrolujte připojení kabelů a pak restartujte počítač.</p>
	<p>Žlutá Žlutá Žlutá Zelená</p>	<p>Nebyly detekovány žádné paměťové moduly.</p> <ul style="list-style-type: none"> • Pokud máte nainstalovaný jeden paměťový modul, připojte jej a restartujte počítač. Informace o způsobu výměny paměťových modulů, viz také online <i>Uživatelská příručka</i>. • Pokud máte nainstalované dva paměťové moduly, vyjměte je a připojte nazpět jeden modul, pak restartujte počítač. Pokud se spustí normálně, připojte druhý modul. • Pokud je k dispozici, připojte řádně pracující modul paměti stejného typu. • Pokud problém přetrvává, kontaktujte společnost Dell.
	<p>Žlutá Zelená Žlutá Zelená</p>	<p>Jsou detekovány paměťové moduly, ale je zjištěna porucha konfigurace paměti nebo její kompatibility.</p> <ul style="list-style-type: none"> • Ujistěte se, že nejsou požadovány žádné speciální paměťové moduly nebo konektory. Informace o paměťových modulech, viz také online <i>Uživatelská příručka</i>. • Ověřte si, že paměťové moduly, které instalujete do počítače, jsou s ním kompatibilní. • Pokud problém přetrvává, kontaktujte společnost Dell.

Vzorec rozsvícení kontrolék	Popis problému	Navrhované řešení
	<p>Žlutá Zelená Zelená Zelená</p> <p>Před zavedením systému došlo k chybě.</p>	<ul style="list-style-type: none"> • Ujistěte se, že k systémové desce jsou řádně připojeny kabely vedoucí od harddisku, CD mechaniky a DVD mechaniky. • Přečtěte si hlášení počítače, která se zobrazují na monitoru. • Pokud problém přetrvává, kontaktujte společnost Dell.
	<p>Zelená Zelená Zelená Zelená</p> <p>Počítač je v anomálním provozním stavu po POST.</p>	<p>Žádné.</p>

Zvukové kódy

Počítač může signalizovat řadu zvukových kódů během spouštění v případě, že monitor není schopen zobrazovat chybová hlášení nebo problémy. Řada po sobě jdoucích zvukových signálů, nazvaných zvukové kódy, identifikuje daný problém. Jeden zvukový kód (kód 1-3-1) je tvořen jedním pípnutím, řadou tří rychlých pípnutí a pak jedním pípnutím. Tento zvukový kód vás informuje, že počítač se setkal s problémem s pamětí.

Pokud během spouštění počítač vydává zvukové signály:

- 1 Zapište si sekvenci zvukových signálů.
- 2 Viz „Dell Diagnostics“ na straně 18, kde jsou informace o identifikaci závažnějších problémů.
- 3 Kontaktujte technickou podporu Dell.

Kód	Příčina	Kód	Příčina
1-1-2	Porucha registru mikroprocesoru	3-3-4	Porucha testu videopaměti
1-1-3	Porucha čtení/zápisu NVRAM	3-4-1	Porucha inicializace obrazovky
1-1-4	Porucha kontrolního součtu ROM BIOS	3-4-2	Porucha zpětného běhu paprsku na obrazovce
1-2-1	Porucha programovatelného časovače intervalu	3-4-3	Hledejte poruchu video paměti ROM
1-2-2	Porucha inicializace DMA	4-2-1	Časovač neposkytuje takt
1-2-3	Porucha čtení / zápisu stránkového registru DMA	4-2-2	Porucha vypínání

Kód	Příčina	Kód	Příčina
1-3	Porucha testu videopaměti	4-2-3	Porucha brány A20
1-3-1 až 2-4-4	Paměť není řádně identifikována nebo používána	4-2-4	Neočekávané přerušení v chráněném režimu
3-1-1	Porucha závislého registru DMA	4-3-1	Porucha paměti nad adresou 0FFFFh
3-1-2	Porucha hlavního registru DMA	4-3-3	Porucha čipu časovače 2
3-1-3	Porucha masky hlavního registru přerušení	4-3-4	Zastavení časovacích hodin
3-1-4	Porucha masky závislého registru přerušení	4-4-1	Porucha testu sériového nebo paralelního portu
3-2-2	Porucha zavedení vektoru přerušení	4-4-2	Porucha dekomprimace kódu do stínové paměti
3-2-4	Porucha testu ovladače klávesnice	4-4-3	Porucha testu matematického koprocessoru
3-3-1	Ztráta napájení NVRAM	4-4-4	Porucha testu vyrovnávací paměti
3-3-2	Nepplatná konfigurace NVRAM		

Spuštění nástroje Dell™ IDE Hard-Drive Diagnostics

Nástroj Dell IDE Hard-Drive Diagnostics je program, který testuje harddisk, vyhledává jeho poruchy a případně je schopen je potvrdit.

- 1 Zapněte počítač (pokud je počítač již zapnutý, restartujte jej).
- 2 Jakmile se v pravém horním rohu obrazovky zobrazí F2 = Setup, stiskněte <Ctrl><Alt><D>.
- 3 Postupujte podle pokynů na obrazovce.

Pokud je hlášena závada, viz „Problémy s harddiskem“ v *Uživatelské příručce*.

Řešení problémů s nekompatibilitou software a hardware

Pokud zařízení není buď detekováno během nastavení operačního systému nebo je detekováno, ale nesprávně konfigurováno, můžete k vyřešení problému nekompatibility použít Poradce při potížích s hardware. V operačním systému Microsoft® Windows® 2000 můžete k vyřešení těchto problémů použít také Správce zařízení.

Windows XP

Vyřešení problémů nekompatibility s pomocí Poradce při potížích s hardware:

- 1 Klepněte na tlačítko **Start** a dále na **Centrum pro nápovědu a odbornou pomoc**.
- 2 Zadejte příkaz `hardware troubleshooter` do pole **Hledat** a klepnutím na šipku spusťte hledání.
- 3 Klepněte na **Poradce při potížích s hardware** na seznamu **Výsledky hledání**.
- 4 Na seznamu **Poradce při potížích s hardware** klepněte na **Potřebuji vyřešit hardwarový konflikt ve svém počítači** a klepněte na **Další**.

Windows 2000

Vyřešení problémů nekompatibility s pomocí Správce zařízení:

- 1 Klepněte na tlačítko **Start**, ukažte na **Nastavení** a pak klepněte na **Ovládací panely**.
- 2 V okně **Ovládací panely** poklepejte na **Systém**.
- 3 Klepněte na kartu **Hardware**.
- 4 Klepněte na **Správce zařízení**.
- 5 Klepněte na **Zobrazit** a pak na **Zdroje podle připojení**.
- 6 Poklepejte na **Požadavek přerušení (IRQ)**.

Nesprávně nakonfigurovaná zařízení jsou indikována žlutým vykřičníkem (!) nebo červeným x v případě, že jsou tato zařízení deaktivována.

- 7 Poklepejte na libovolné zařízení označené vykřičníkem a zobrazte okno **Vlastnosti**. Stavová oblast **Zařízení** v okně **Vlastnosti** hlásí karty nebo zařízení, které je nutné překonfigurovat.
- 8 Překonfigurujte zařízení nebo je odeberte ze Správce zařízení. Viz také dokumentace, která byla dodána se zařízením, kde jsou další informace o jeho konfiguraci.

Vyřešení problémů nekompatibility s pomocí Poradce při potížích s hardware:

- 1 Klepněte na tlačítko **Start** a dále na **Nápověda**.
- 2 Klepněte na **Odstraňování problémů a údržba** na kartě **Obsah**, pak klepněte na **Odstraňování problémů ve Windows 2000** a pak klepněte na **Hardware**.
- 3 Na seznamu **Poradce při potížích s hardware** klepněte na **Potřebuji vyřešit hardwarový konflikt ve svém počítači** a klepněte na **Další**.

Používání Obnovení systému Microsoft® Windows® XP

Operační systém Microsoft® Windows® XP je vybaven funkcí Obnovení systému, která umožňuje vrátit počítač do předchozího stavu (bez ovlivnění datových souborů) v případě, že došlo ke změnám v hardware, software, nebo systémovém nastavení, které ponechal systém v nežádoucím provozním stavu. Viz také Centrum pro nápovědu a odbornou pomoc Windows, kde jsou další informace o použití této možnosti.

 **UPOZORNĚNÍ:** Pravidelně si zálohujte své datové soubory. Obnovení systému nesleduje vaše datové soubory, ani je neobnovuje.

Vytvoření bodu obnovy

- 1 Klepněte na tlačítko **Start** a dále na **Centrum pro nápovědu a odbornou pomoc**.
- 2 Klepněte na **Obnovení systému**.
- 3 Postupujte podle pokynů na obrazovce.

Obnovení předchozího stavu počítače

 **UPOZORNĚNÍ:** Před obnovením předchozího stavu počítače si uložte všechny soubory a uzavřete je a ukončete všechny programy. Neměňte, neotevírejte ani nemažte soubory nebo programy, dokud nebude obnova systému ukončena.

- 1 Klepněte na tlačítko **Start**, ukažte na **Všechny programy** → **Příslušenství** → **Systémové nástroje** a pak klepněte na **Obnovení systému**.
- 2 Ujistěte se, že zvolíte **Obnovení předchozího stavu počítače** a klepněte na **Další**.
- 3 Klepněte na datum, ze kterého si přejete obnovit stav počítače.

Okno **Vybrat bod obnovy** nabízí kalendář, kde vidíte a můžete si vybrat všechny dostupné body obnovy. Všechna data s dostupnými body obnovy se objeví označená tučným písmem.

- 4 Zvolte bod obnovy a klepněte na **Další**.
Pokud je v kalendáři uvedeno pouze jediné datum, automaticky se vybere právě toto.
Pokud jsou k dispozici data dvě nebo více, klepněte na to, které chcete použít.
- 5 Klepněte na **Další**.
Poté, co Obnovení systému dokončí shromáždění dat se zobrazí okno **Obnova dokončena** a pak se restartujete počítač.
- 6 Po restartování počítače klepněte na **OK**.

Změnu bodu obnovy provedete buď opakováním kroků pomocí jiného bodu obnovy, nebo obnovení vrátíte nazpět.

Vrácení posledního obnovení systému

 **UPOZORNĚNÍ:** Před vrácením posledního obnovení systému si uložte všechny soubory a uzavřete je a ukončete všechny programy. Neměňte, neotevírejte ani nemažte soubory nebo programy, dokud nebude obnova systému ukončena.

1 Klepněte na tlačítko **Start**, ukažte na **Všechny programy**→ **Příslušenství**→ **Systémové nástroje** a pak klepněte na **Obnovení systému**.

2 Klepněte na **Vrátit poslední obnovení systému** a klepněte na **Další**.

3 Klepněte na **Další**.

Objeví se dialogové okno **Obnovení systému** a počítač se restartuje.

4 Po restartování počítače klepněte na **OK**.

Zapnutí funkce Obnovení systému

Pokud přeinstalujete Windows XP s méně než 200 MB volného místa na harddisku, bude funkce Obnovení systému automaticky vypnuta. Informace o aktuálním stavu funkce Obnovení systému zobrazíte takto:

1 Klepněte na tlačítko **Start** a dále na **Ovládací panely**.

2 Klepněte na **Systém**.

3 Klepněte na kartu **Obnovení systému**.

4 Ujistěte se, zda-li je volba **Vypnout obnovení systému** nezaškrtnuta.

Přeinstalování systému Microsoft® Windows® XP

Dříve než začnete

Pokud zvažujete přeinstalování operačního systému Windows XP jako nástroj opravy problému, nejprve se pokuste použít Windows XP Device Driver Rollback. (Informace o způsobu použití Device Driver Rollback, viz také online *Uživatelská příručka*.) Pokud nástroj Device Driver Rollback problém nevyřeší, použijte Obnovení systému (viz „Používání Obnovení systému Microsoft® Windows® XP“ na straně 28) a vraťte operační systém do stavu, ve kterém se nacházel před instalací nového ovladače zařízení.

 **UPOZORNĚNÍ:** Před provedením instalace si zhotovte zálohu dat na primárním harddisku. U běžných konfigurací je primární harddisk prvním diskem, který počítač detekuje.

K přeinstalování Windows XP potřebujete následující položky:

- Dell™ CD s *operačním systémem*
- CD disk Dell s *ovladači a nástroji*

 **POZNÁMKA:** CD disk *Ovladače a nástroje* obsahuje ovladače, které byly nainstalovány během montáže počítače. Použijte CD disk *Ovladače a nástroje* k zavedení požadovaných ovladačů, včetně těch, které jsou požadovány v případě, že je počítač vybaven řadičem RAID.

Přinstalování Windows XP

- ➡ **UPOZORNĚNÍ:** Během přinstalování Windows XP musí mít k dispozici Windows XP Service Pack 1 nebo novější.

Při přinstalování Windows XP provádějte všechny kroky uvedené v následující části v uvedeném pořadí.

Dokončení přinstalace může trvat 1 až 2 hodiny. Po přinstalování operačního systému musíte také přinstalovat ovladače zařízení, antivirový program a jiný software.

- ➡ **UPOZORNĚNÍ:** CD disk s *operačním systémem* poskytuje volby pro instalaci Windows XP. Volby mohou přepsat různé soubory a případně ovlivnit programy instalované na harddisku. Proto Windows XP neprovádějte instalaci v případě, že vám to nedoporučují zástupce technické podpory Dell.
- ➡ **UPOZORNĚNÍ:** Aby nedošlo ke konfliktu s Windows XP, vypněte antivirový program instalovaný na počítači před vlastní obnovou instalace Windows XP. Viz také dokumentace dodané k software, kde jsou další pokyny.

Zavedení z CD disku s operačním systémem

- 1 Uložte si všechny soubory, uzavřete je a ukončete všechny programy.
- 2 Vložte CD s *operačním systémem*. Klepněte na **Konec** pokud se objeví hlášení `Install Windows XP`.
- 3 Restartujte počítač.
- 4 Jakmile se zobrazí logo DELL™, stiskněte ihned klávesu <F12>. Pokud se zobrazí logo operačního systému, vyčkejte dokud se nezobrazí pracovní plocha systému Microsoft pak vypněte počítač a zkuste operaci znovu.
- 5 Stiskem šipek zvolte **CD-ROM**, a stiskněte <Enter>.
- 6 Jakmile se zobrazí `Press any key to boot from CD` stiskněte jakoukoliv klávesu.

Instalační program Windows XP

- 1 Jakmile se zobrazí okno **Instalační program Windows XP**, stiskněte <Enter> a zvolte **Instalovat Windows nyní**.
- 2 přečtěte si informace v okně **Licenční smlouva Microsoft Windows** a pak stiskněte <F8> a přijměte licenční smlouvu.
- 3 Pokud je na počítači již instalován systém Windows XP a chcete pouze obnovit aktuální data Windows XP, zadejte `r` a zvolte možnost opravy systému, pak vyjměte CD.
- 4 Pokud chcete nainstalovat novou kopii Windows XP, stiskněte <Esc> a zvolte příslušnou možnost.
- 5 Stiskem <Enter> vyberete zvýrazněný oddíl (doporučeno) a budete postupovat podle pokynů na obrazovce.
Zobrazí se okno **Instalační program Windows XP** a operační systém začne kopírovat soubory a instalovat zařízení. Počítač se automaticky několikrát restartuje.

 **POZNÁMKA:** Doba vyžadování k dokončení instalaci závisí na velikosti harddisku a rychlosti počítače.

 **UPOZORNĚNÍ:** Pokud se zobrazí následující hlášení, netiskněte žádnou klávesu:
`Press any key to boot from the CD.`

- 6 Pokud se zobrazí **Místní a jazykové nastavení**, zvolte nastavení pro místo vašeho pobytu a klepněte na **Další**.
- 7 Zadejte název a organizaci (volitelně) v okně **Uživatelské nastavení software** a pak klepněte na **Další**.
- 8 V okně **Název počítače a heslo administrátora** zadejte název počítače (nebo přijměte nabízený) a heslo a klepněte na **Další**.
- 9 Pokud se zobrazí okno **Informace pro vytáčení modemem**, zadejte požadované informace a klepněte na **Další**.
- 10 Zadejte datum, čas, a časové pásmo v okně **Nastavení data a času** a pak klepněte na **Další**.
- 11 Pokud se zobrazí okno **Nastavení sítě**, klepněte na **Typické** a klepněte na **Další**.
- 12 Pokud provádíte instalaci Windows XP Professional a jste vyzváni k zadání dalších informací o konfiguraci sítě, zadejte potřebné hodnoty. Pokud si nejste jisti o vašem nastavení, přijměte výchozí volby.

Windows XP nainstaluje součásti operačního systému a nakonfiguruje počítač. Počítač se automaticky restartuje.

 **UPOZORNĚNÍ:** Pokud se zobrazí následující hlášení, netiskněte žádnou klávesu:
`Press any key to boot from the CD.`

- 13 Jakmile se zobrazí okno **Vítá vás Microsoft**, klepněte na **Další**.
- 14 Pokud se zobrazí okno `How will this computer connect to the Internet?`, klepněte na **Přeskočit**.
- 15 Pokud se zobrazí okno **Chcete se zaregistrovat u společnosti Microsoft?**, zvolte **Ne, později** a klepněte na **Další**.
- 16 Pokud se zobrazí okno **Kdo bude tento počítač používat?**, můžete zadat až pět uživatelů.
- 17 Klepněte na **Další**.
- 18 Klepněte na **Dokončit** a ukončete nastavení systému, pak vyjměte CD disk.
- 19 Nainstalujte příslušné ovladače pomocí CD disku *Ovladače a nástroje*.
- 20 Nainstalujte antivirový software.
- 21 Nainstalujte programy.

 **POZNÁMKA:** K instalaci a aktivaci Microsoft Office nebo Microsoft Works Suite musíte mít k dispozici klíč produktu, uvedený na zadní straně obalu CD pro Microsoft Office nebo Microsoft Works Suite.

 **POZNÁMKA:** Pokud jste si instalovali unikátní obraz disku na počítač nebo pokud jste museli znovu instalovat operační systém, spusťte nástroj DSS. DSS je umístěn na CD disku *Ovladače a nástroje* a na webových stránkách **support.dell.com**.

Použití CD disku Ovladače a nástroje

Použití CD disku *Ovladače a nástroje* (rovněž zvaného ResourceCD) s operačním systémem Windows:

 **POZNÁMKA:** Pro zpřístupnění ovladačů a uživatelské dokumentace musíte použít CD disk *Ovladače a nástroje* s operačním systémem Windows.

- 1 Zapněte počítač a nechte zavést operační systém Windows.
- 2 Vložte CD disk *Ovladače a nástroje* do CD mechaniky.
Pokud používáte CD disk *Ovladače a nástroje* na tomto počítači poprvé, zobrazí se okno instalace **ResourceCD Installation** a bude vás informovat, že CD *Ovladače a nástroje* právě započne s instalací.
- 3 Klepněte na **OK** a pokračujte.
Pro dokončení instalace postupujte podle pokynů nabízených instalačním programem.
- 4 Klepněte na **Další** v okně **Vítá vás systém Dell**.
- 5 Zvolte příslušný **Model systému**, **Operační systém**, **Typ zařízení**, a **Téma**.

Ovladače pro můj počítač

Zobrazení seznamu ovladačů pro váš počítač provedete takto:

- 1 Klepněte na **Moje ovladače** v rozevírací nabídce **Téma**.
CD disk *Ovladače a nástroje* prohledá hardware a operační systém instalovaný na počítači a pak na obrazovce monitoru vypíše seznam ovladačů zařízení pro danou konfiguraci systému.
- 2 Klepněte na příslušný ovladač a postupujte podle pokynů pro stažení ovladače do počítače.

Zobrazení všech dostupných ovladačů pro váš počítač provedete klepnutím na **Ovladače** z rozevíracího seznamu **Téma**.

Rejstřík

B

Bezpečnostní pokyny, 5

C

CD

operační systém, 7

CD disk s ovladači a nástroji, 5

CD s operačním systémem, 7

Centrum pro nápovědu a odbornou pomoc, 7

Chybová hlášení

Diagnostické kontrolky, 21-22

Zvukové kódy, 25

D

Dell

webové stránky podpory, 6

webové stránky prémiové podpory, 7

Dell Diagnostics, 18

Diagnostické kontrolky, 22

Diagnostika

CD disk s ovladači a nástroji, 5

Dell, 18

Kontrolky, 22

Zvukové kódy, 25

Dokumentace

online, 6-7

Příručka informací o systému, 5

ResourceCD, 5

Uživatelská příručka, 6
zařízení, 5

H

Hardware

Dell Diagnostics, 18

konflikty, 26

Zvukové kódy, 25

K

Konflikty

Nekompatibilita software
a hardware, 26

Konflikty IRQ, 26

Kontrolka tlačítka napájení, 21

Kontrolky

Diagnostické, 21-22

Přední část počítače, 21

Systémové, 21

Tlačítko napájení, 21

Zadní strana počítače, 22

Kryt

uzavření, 17

O

Obnovení systému, 28

Odstraňování problémů

Centrum pro nápovědu a
odbornou pomoc, 7

Dell Diagnostics, 18

Diagnostické kontrolky, 22
konflikty, 26

Obnovení do předchozího
stavu, 28

Operační systém

CD, 7

Návod k instalaci, 7

přeinštalování Windows XP, 29

Ovladače

ResourceCD, 5

P

Preinstalování

- CD disk s ovladači a nástroji, 5
- ResourceCD, 5
- Windows XP, 29

Počítač

- Obnovení do předchozího stavu, 28
- Uzavírací kryt, 17
- Zvukové kódy, 25

Problémy

- Dell Diagnostics, 18
- Diagnostické kontrolky, 21-22
- konflikty, 26
- Obnovení do předchozího stavu, 28
- Zvukové kódy, 25

R

ResourceCD

- Dell Diagnostics, 18

S

Software

- konflikty, 26

Správce zařízení, 27

Systémové kontrolky, 21

Š

Štítek Microsoft Windows, 6

U

Uživatelská příručka, 6

V

Vyhledávání informací v dokumentaci, 5

W

Webové stránky prémiové podpory Dell, 5, 7

Windows 2000

- Poradce při potížích s hardware, 27
- Správce zařízení, 27

Windows XP

- Centrum pro nápovědu a odbornou pomoc, 7
- Obnovení systému, 28
- přeinstalování, 29
- Poradce při potížích s hardware, 26-27

Z

Záruka, 5

Zvukové kódy, 25



Dell™ OptiPlex™ SX280

Snelle naslaggids

Model DCTR

www.dell.com | support.dell.com

Opmerkingen, attentie en waarschuwingen

-  **OPMERKING:** De aanduiding OPMERKING wijst op belangrijke informatie die u kan helpen optimaal gebruik te maken van uw computer.
-  **ATTENTIE:** De aanduiding ATTENTIE wijst op mogelijke schade aan de hardware of verlies van gegevens en geeft aan hoe u de betreffende problemen kunt vermijden.
-  **WAARSCHUWING:** De aanduiding WAARSCHUWING wijst op gevaar voor schade aan eigendommen, persoonlijke verwondingen en dodelijke afloop.

Als u een Dell™ n Series-computer hebt aangeschaft, zijn de verwijzingen naar het besturingssysteem Microsoft® Windows® in dit document voor u niet van toepassing.

De informatie in dit document kan zonder voorafgaande kennisgeving worden gewijzigd.

© 2004 Dell Inc. Alle rechten voorbehouden.

Reproductie in welke vorm dan ook zonder voorafgaande schriftelijke toestemming van Dell Inc. is uitdrukkelijk verboden.

In deze tekst gebruikte handelsmerken: *Dell*, *OptiPlex* en het *DELL*-logo zijn handelsmerken van Dell Inc.; *Microsoft* en *Windows* zijn geregistreerde handelsmerken van Microsoft Corporation.

Mogelijk worden in dit document nog andere handelsmerken en handelsnamen gebruikt om te verwijzen naar de organisaties die de betreffende handelsmerken hebben gedeponeerd en naar de namen van hun producten. Dell Inc. stelt uitdrukkelijk geen eigendomsbelangen te hebben in andere handelsmerken en handelsnamen dan die van zichzelf.

Model DCTR

April 2004

P/N X2956

Rev. A00

Inhouds

Informatie verkrijgen	5
Over uw computer	8
Vooraanzicht	8
Zij-aanzicht	8
Achteraanzicht	9
Kabelkap en voedingsadapter	9
De computer installeren	10
De plaatsing en oriëntatie van de computer bepalen	10
Een apparaat in het modulevak installeren	11
Externe apparaten aansluiten	12
Een vaste schijf installeren	15
De optionele kabelkap aansluiten	16
Binnen in uw computer	16
De afsluitkap van de computer verwijderen.	16
Binnenaanzicht	17
De afsluitplaat van de computer terugplaatsen	18
Problemen oplossen	18
Dell Diagnostics.	19
lampje voedingseenheid.	22
Systeemplampjes.	23
Diagnostische lampjes	24
Geluidssignalen.	27
Dell™ IDE Hard Drive Diagnostics uitvoeren	28
Incompatibiliteit van software en hardware oplossen	28
Werken met Microsoft® Windows® XP Systeemherstel	29
Microsoft® Windows® XP opnieuw installeren	31
Werken met de cd Stuur- en hulpprogramma's	34
 Index	 35

Informatie verkrijgen

Wat zoekt u?

- Een diagnostisch programma voor de computer
- Stuurprogramma's voor de computer
- De documentatie van de computer
- De documentatie van de randapparaten
- Desktop System Software (DSS)

U vindt het hier

Cd Stuur- en hulpprogramma's (ook bekend als de ResourceCD)

Documentatie en stuurprogramma's zijn al op uw computer geïnstalleerd. U kunt de cd gebruiken om de stuurprogramma's opnieuw te installeren, Dell Diagnostics uit te voeren of de documentatie te raadplegen.



Op de cd kunnen Leesmij-bestanden zijn toegevoegd met actuele informatie over technische wijzigingen in uw computer en geavanceerd technisch referentiemateriaal voor technici en ervaren gebruikers.

OPMERKING: De nieuwste stuurprogramma's en updates van de documentatie zijn te vinden op support.dell.com.

-
- Updates en patches voor het besturingssysteem

Desktop System Software (DSS)

Te vinden op de cd *Stuur- en hulpprogramma's* en op support.dell.com.

-
- Informatie betreffende de garantie
 - Veiligheidsvoorschriften
 - Informatie betreffende regelgeving
 - Informatie betreffende ergonomie
 - Licentieovereenkomst voor de eindgebruiker

Dell™ productinformatiegids



OPMERKING: Dit document is als PDF-bestand beschikbaar op support.dell.com.

Wat zoekt u?

- Onderdelen verwijderen en vervangen
- Technische specificaties
- Systeeminstellingen configureren
- Problemen oplossen

U vindt het hier**Dell OptiPlex™ Gebruikershandleiding**

Microsoft® Windows® XP Help en ondersteuning

- 1 Klik op de knop **Start** en klik op **Help en ondersteuning**.
- 2 Klik op **Gebruikers- en systeemhandleidingen** en klik op **Gebruikershandleiding**.

De *Gebruikershandleiding* is ook te vinden op de cd *Stuur- en hulpprogramma's*.

- Servicelabel en code voor Express Service
- Microsoft Windows-licentielabel

Servicelabel en Microsoft Windows-licentie

Deze labels zijn bevestigd op uw computer.

- Aan de hand van het servicelabel kunt u de identiteit van uw computer vaststellen wanneer u support.dell.com bezoekt of contact opneemt met de technische ondersteuning.



- Wanneer u de technische ondersteuning belt, voert u de code voor Express Service in zodat u met de juiste afdeling wordt verbonden. De code voor Express Service is niet in alle landen beschikbaar.

- Nieuwste stuurprogramma's voor de computer
- Antwoorden op vragen aan de technische service- en supportafdeling
- On line discussies met andere gebruikers en technische ondersteuning
- Documentatie voor de computer

Dell Support-website — support.dell.com

OPMERKING: Selecteer uw regio om de toepasselijke Support-website te zien.

De Dell Support-website biedt diverse on line hulpmiddelen, zoals:

- Solutions — Tips voor het oplossen van problemen, artikelen van technici en on line cursussen
- Community — On line discussies met andere Dell-gebruikers
- Upgrades — Upgrade-informatie voor onderdelen, zoals het geheugen, de vaste schijf en het besturingssysteem
- Customer Care — Contactinformatie, orderstatus, garantie en reparatie-informatie
- Downloads — Stuurprogramma's, patches en software-updates
- Reference — Computerdocumentatie, productspecificaties en achtergrondinformatie

Wat zoekt u?

- Status van uw serviceaanvraag en ondersteuningsverleden
- Belangrijkste technische kwesties voor de computer
- Veelgestelde vragen
- Bestanden downloaden
- Informatie over de configuratie van de computer
- Servicecontract voor de computer

- Werken met Windows XP
- Documentatie voor de computer
- Documentatie voor randapparaten (zoals de modem)

- Het besturingssysteem opnieuw installeren

U vindt het hier**Dell Premier Support-website — premiersupport.dell.com**

De Dell Premier Support-website is speciaal afgestemd op gebruikers in het bedrijfsleven, de overheid en het onderwijs. Deze website is mogelijk niet overal beschikbaar.

Windows Help en ondersteuning

- 1** Klik op de knop **Start** en klik op **Help en ondersteuning**.
- 2** Voer een woord of zinsdeel in dat het probleem beschrijft en klik op de pijl.
- 3** Klik op het onderwerp dat betrekking heeft op uw probleem.
- 4** Volg de aanwijzingen op het scherm op.

Cd Besturingssysteem

Het besturingssysteem is al op de computer geïnstalleerd. Als u het besturingssysteem opnieuw wilt installeren, gebruikt u de cd *Besturingssysteem*. Raadpleeg de *OptiPlex Gebruikershandleiding* voor instructies.



Nadat u het besturingssysteem opnieuw hebt geïnstalleerd, gebruikt u de *cdStuur- en hulpprogramma's* om de stuurprogramma's voor de randapparaten die bij de computer werden geleverd opnieuw te installeren.

De productsleutel voor het besturingssysteem is te vinden op het Windows-licentielabel op uw computer.

OPMERKING: De kleur van de cd verschilt afhankelijk van het door u bestelde besturingssysteem.

- Modelnummer in het kader van de voorschriften
- Type chassis

DCTR

Ultra-Small Form-Factor (USFF)-chassis

Over uw computer

OPMERKING: Als u de computer onder een tafelblad of tegen een wand wilt plaatsen, moet u de optionele steun voor wandmontage gebruiken. Als u deze steun wilt bestellen, kunt u contact opnemen met Dell. Raadpleeg de on-line *Gebruikershandleiding* voor meer informatie over hoe u in contact kunt komen met Dell.

OPMERKING: Zorg ervoor dat de koelopeningen niet zijn geblokkeerd, zodat goede ventilatie mogelijk is.

Vooraanzicht

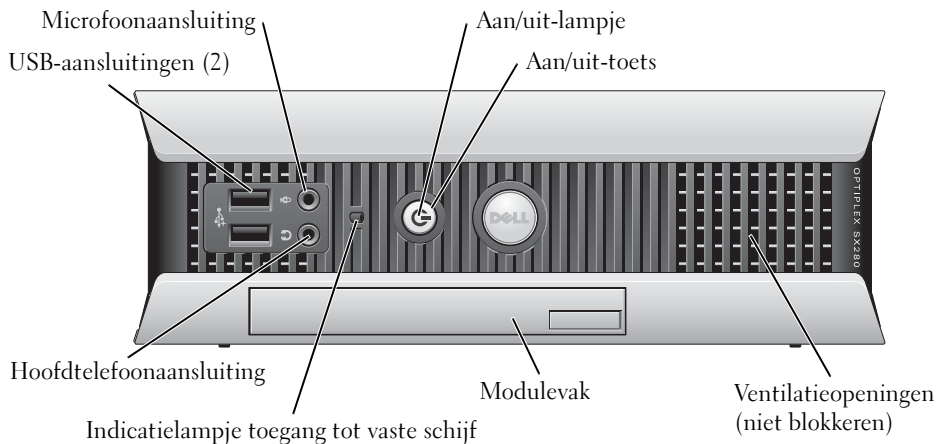

Zij-aanzicht

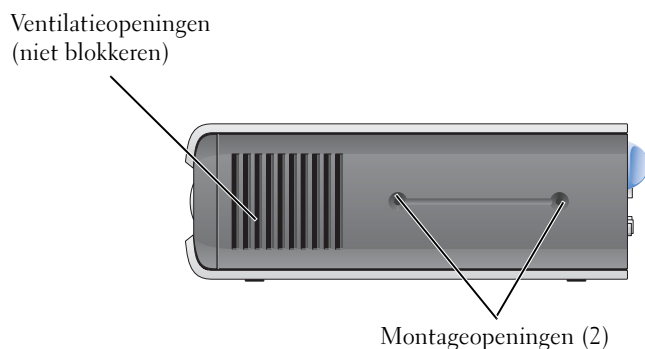

Achteraanzicht

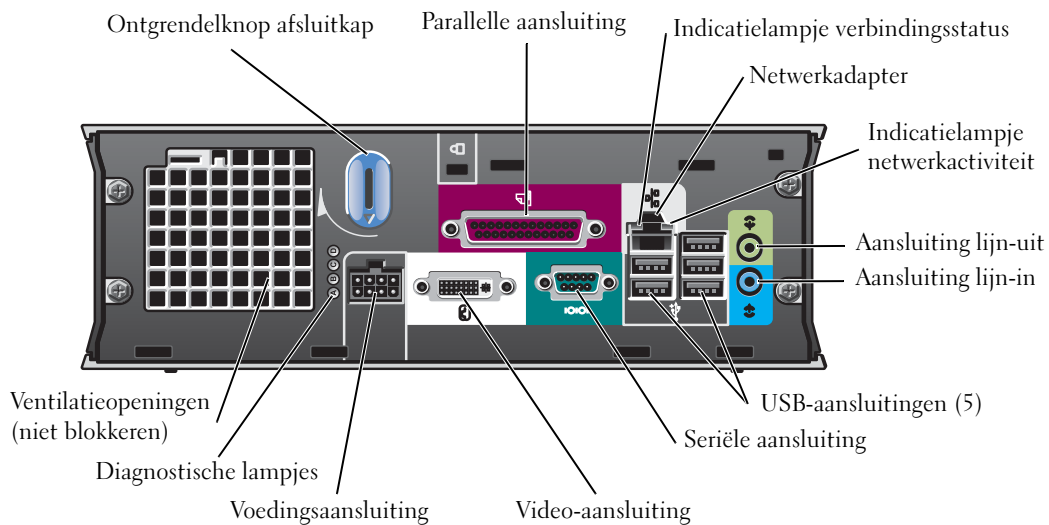

Kabelkap en voedingsadapter

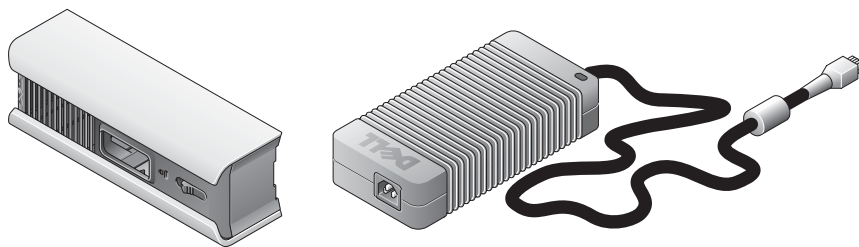

De computer installeren

- ➔ **ATTENTIE:** Zet tijdens de installatie van de computer alle kabels vast aan het uiteinde van uw werkoppervlak, om te voorkomen dat aan de kabels wordt getrokken, dat de kabels verstrikt raken en dat over de kabels wordt gelopen.
- ➔ **ATTENTIE:** Zet de computer niet in een slecht geventileerde ruimte, om te voorkomen dat de computer oververhit raakt en wordt uitgeschakeld.
- ✍ **OPMERKING:** Als u een computer hebt besteld zonder vaste schijf, kunt u een station installeren met behulp van de rails die zich in de computer bevinden (zie "Een vaste schijf installeren" op pagina 15).

De plaatsing en oriëntatie van de computer bepalen

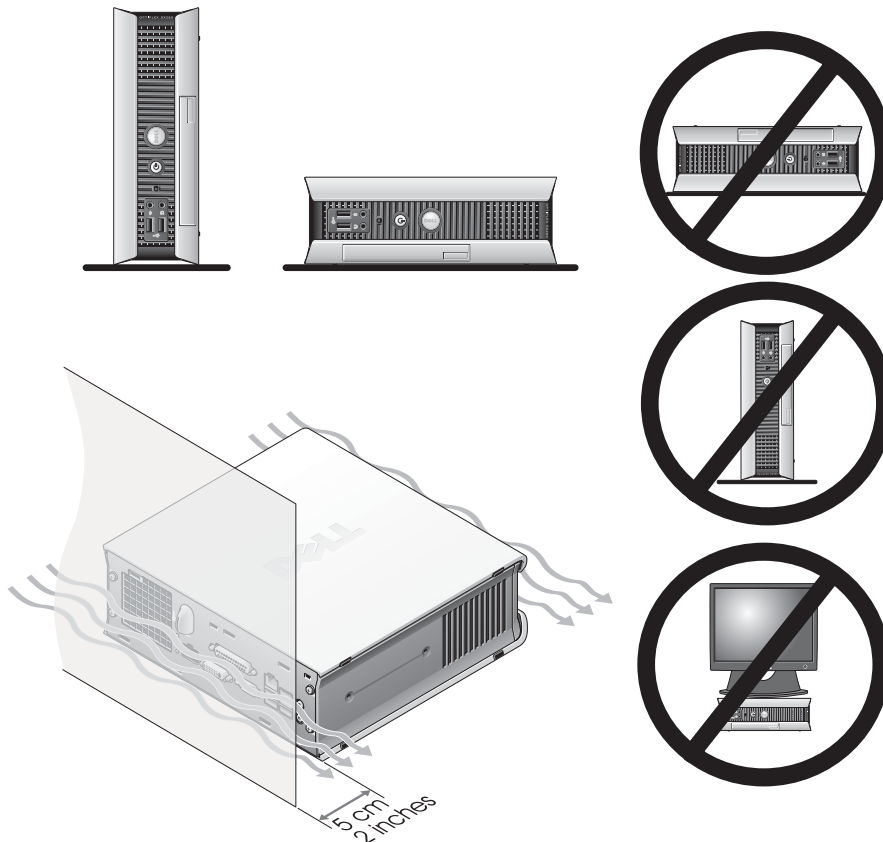

- ➔ **ATTENTIE:** Zet uw beeldscherm niet bovenop de computer. Gebruik een beeldschermstandaard.
- ➔ **ATTENTIE:** Zet de computer niet ondersteboven.

ATTENTIE: Gebruik in een omgeving met sterke trillingen of bij installatie van de computer onder een oppervlak of aan een wand de optionele steun voor wandmontage. Neem contact op met Dell om de steun te bestellen. Raadpleeg de on-line *Gebruikershandleiding* voor meer informatie over hoe u in contact kunt komen met Dell.

OPMERKING: Zorg voor minimaal 5 cm vrije ruimte tussen de computer en een verticaal oppervlak om te zorgen voor voldoende ventilatie. Plaats de computer niet in een afgesloten ruimte zonder ventilatie.

Een apparaat in het modulevak installeren

In het modulevak kunt u een draagbaar apparaat van Dell™ installeren, zoals een diskettestation, cd/dvd-station of tweede vaste schijf. Uw Dell-computer wordt geleverd met een cd/dvd-station of een airbay (lege opvulmodule) in het modulevak.

Als veiligheidsvoorziening is uw computer uitgerust met een vergrendelingschakelaar waarmee het apparaat kan worden vastgezet in het modulevak. U kunt de schakelaar bereiken door de afsluitkap van de computer te verwijderen (zie “De afsluitkap van de computer verwijderen” op pagina 16).

Om het geheel nog veiliger te maken, kunt u het apparaat in het modulevak vastzetten met de apparaatschroef die bij uw computer is geleverd (apart verpakt).

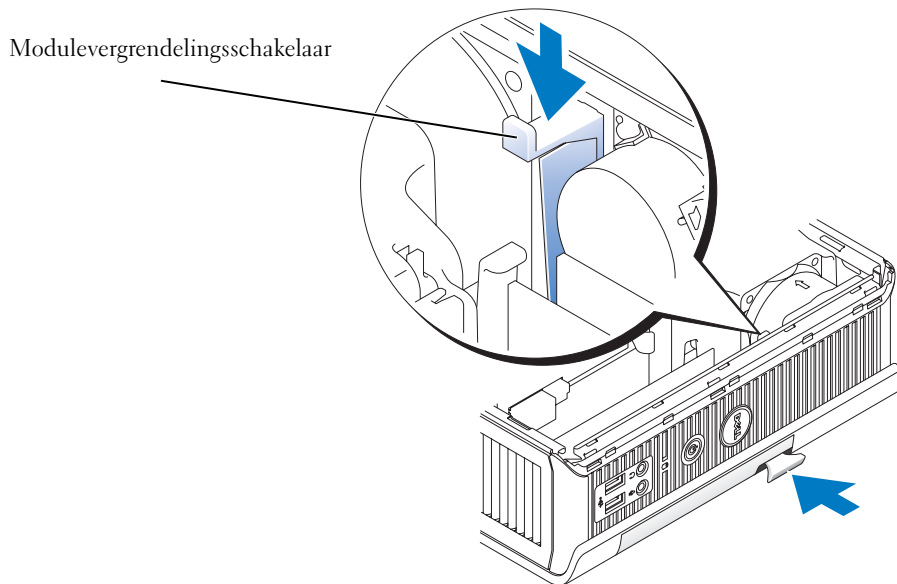

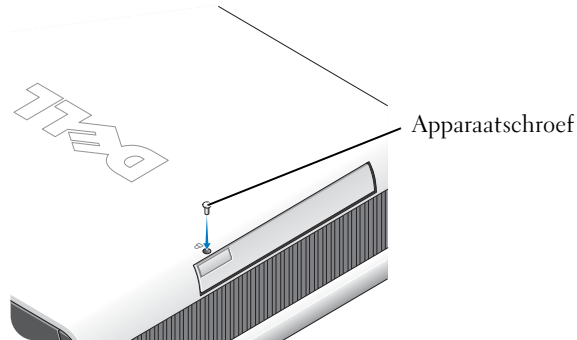

Externe apparaten aansluiten

⚠ WAARSCHUWING: Raadpleeg voordat u de procedures in dit gedeelte uitvoert de veiligheidsvoorschriften in de *Productinformatiegids*.

Voer alle stappen volledig uit om uw computer goed te installeren. Zie de betreffende afbeeldingen onder de instructies.

- 1 Gebruik de USB-aansluitingen aan de achterzijde van de computer voor het aansluiten van het toetsenbord en de muis.
- 2 Sluit de modem of netwerkkabel aan.

➡ ATTENTIE: Sluit de netwerkkabel aan door deze eerst op de netwerkaansluiting in de wand aan te sluiten en vervolgens op de computer.

Sluit de netwerkkabel, niet de telefoonlijn, aan op de netwerkaansluiting. Als u een optionele modem hebt, sluit u de telefoonlijn aan op de modem.

➡ ATTENTIE: Sluit de modemkabel niet aan op de netwerkadapter. De spanning van het telefoonnet kan schade aan de netwerkadapter veroorzaken.

- 3 Sluit het beeldscherm aan.

Houd de beeldschermkabel recht voor de aansluiting en sluit deze voorzichtig aan om te voorkomen dat de pennetjes van de connector worden verbogen. Draai de duimschroeven op de connectors van de kabel aan.

✍ OPMERKING: Bij sommige beeldschermen bevindt zich de videoaansluiting onderaan op de achterzijde van het scherm. Raadpleeg de documentatie die bij uw beeldscherm werd geleverd voor de locatie van de connector.

- 4 Sluit de luidsprekers aan.

5 Sluit de voedingskabels aan op de computer, het beeldscherm en de apparaten en sluit het andere uiteinde van de voedingskabels aan op een stopcontact.

6 Druk op de aan/uit-knop om de computer en het beeldscherm aan te zetten.

OPMERKING: Lees voordat u een apparaat of software installeert die niet bij de computer werd geleverd de documentatie die bij de software of het apparaat werd geleverd, of neem contact op met de leverancier, om te controleren of de software of het apparaat compatibel is met uw computer en het besturingssysteem.

OPMERKING: Uw computer kan enigszins afwijken van de volgende installatieafbeeldingen.

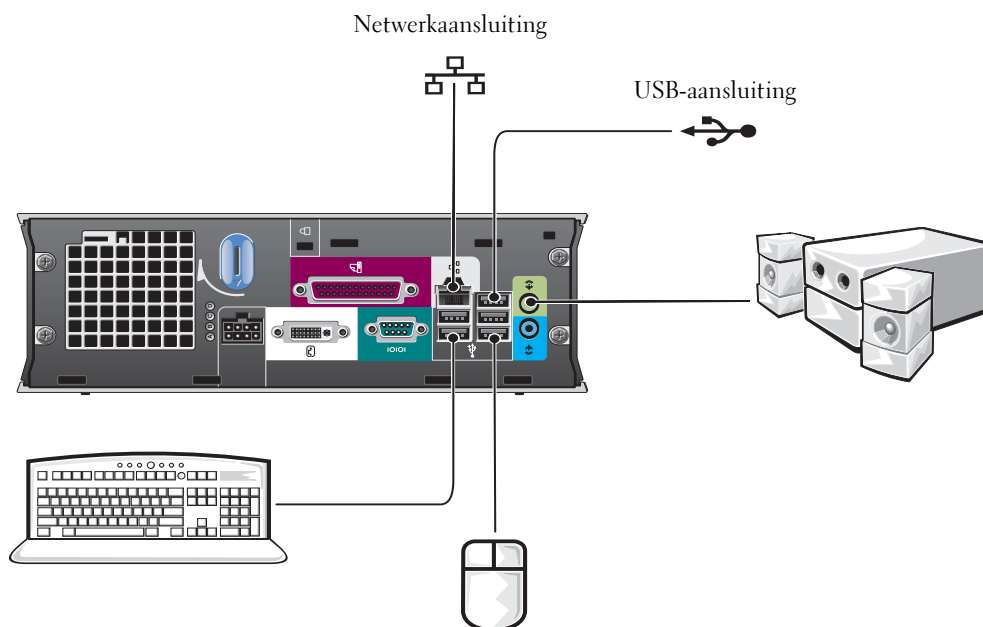

Een DVI-beeldscherm aansluiten

Als u een DVI-beeldscherm hebt, sluit u de kabel van het beeldscherm aan op de witte DVI-beeldscherm aansluiting op het achterpaneel van de computer.

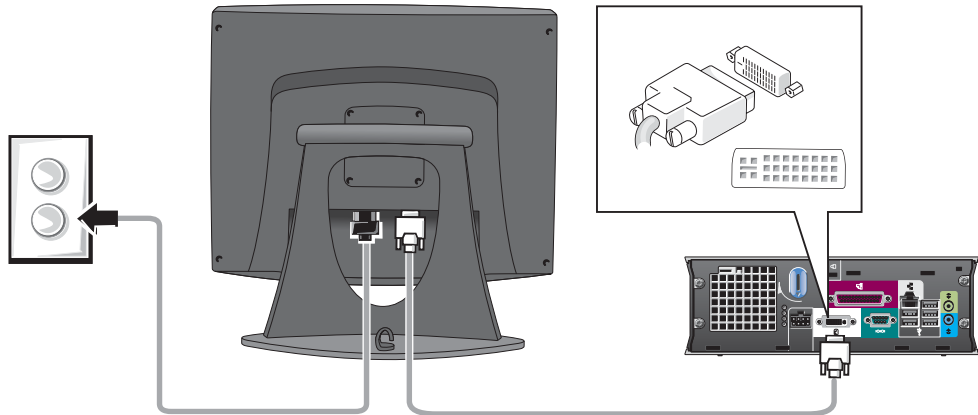

Een VGA-beeldscherm aansluiten

Als u een VGA-beeldscherm hebt, gebruikt u de adapterkabel om de kabel van uw beeldscherm aan te sluiten op de witte DVI-beeldscherm aansluiting op het achterpaneel van de computer.

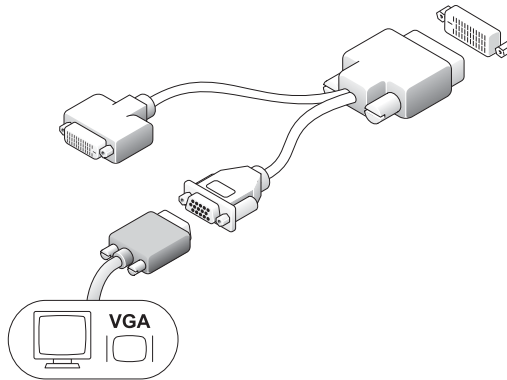

Twee beeldschermen aansluiten

Gebruik de adapterkabel om zowel een VGA-beeldscherm als een DVI-beeldscherm op de witte DVI-beeldscherm aansluiting op het achterpaneel van de computer aan te sluiten.

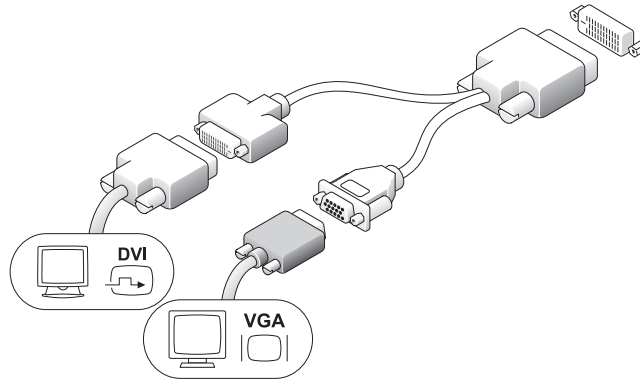

Een vaste schijf installeren

! **WAARSCHUWING:** Raadpleeg voordat u begint met de procedures in dit gedeelte de veiligheidsvoorschriften in de *Productinformatiegids*.

- 1 Als u een nieuw station installeert, bevestigt u de rails — te vinden binnen de afsluitkap — aan het nieuwe station.
- 2 Sluit de gegevens- en voedingskabels aan op de aansluitingen van de vaste schijf. Let hierbij goed op dat u geen pennetjes verbuigt.
- 3 Schuif de vaste schijf in de steun.

De voedingsadapter aansluiten

! **WAARSCHUWING:** Raadpleeg voordat u begint met de procedures in dit gedeelte de veiligheidsvoorschriften in de *Productinformatiegids*.

- 1 Sluit de voedingsadapter aan op de aansluiting aan de achterzijde van de computer. Controleer of de vergrendeling geheel vastklikt om er zeker van de zijn dat de aansluiting stevig vastzit. (Er is een hoorbare klik waarneembaar.)

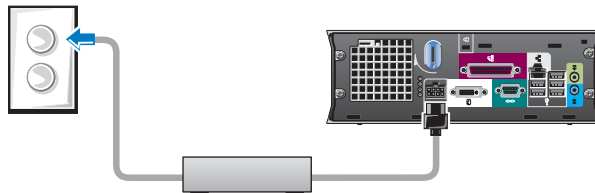

- 2 Een voedingskabel aansluiten op de voedingsadapter.
- 3 Als de aansluiting van de voedingskabel voor uw computer een aarddraad bevat en u deze wenst aan te sluiten, gaat u verder met stap 4. Anders gaat u verder met stap 5.

- ⚠ WAARSCHUWING:** Als uw voedingskabel of adapter is voorzien van een groene aardedraad voor aansluiting op een stopcontact, zorg er dan voor dat er *geen* contact is tussen de groene aardedraad en de voedingsdraden, omdat dit elektrische schokken, brand en schade aan de computer tot gevolg kan hebben (zie de onderstaande afbeelding).

- 4 Sluit de metalen aardestekker aan op de aardeaansluiting van het stopcontact (zie de onderstaande afbeelding):
 - a Draai de aardeaansluiting een stukje los.
 - b Schuif de metalen aardestekker achter de aardeaansluiting en draai de aardeaansluiting weer vast.

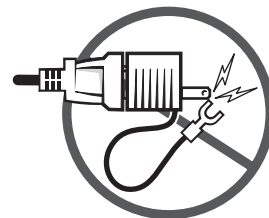

- 5 Sluit de voedingskabel aan op het stopcontact.

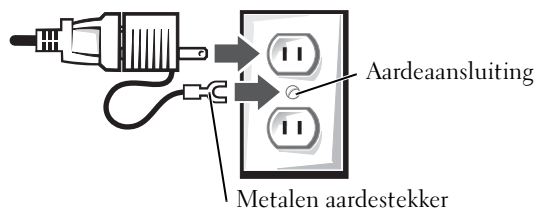

De optionele kabelkap aansluiten

- 1 Zorg ervoor dat alle kabels van externe apparaten door de opening in de kabelkap zijn gevoerd en op het achterpaneel van de computer zijn aangesloten.
- 2 Houd de onderzijde van de kabelkap vast en houd de vier tabjes voor de vier openingen in het achterpaneel van de computer.
- 3 Plaats de tabjes in de openingen en schuif de kabelkap in de richting van de diagnostische lampjes (zie de afbeelding) totdat de kabelkap stevig op zijn plaats zit.
- 4 Installeer een beveiligingsinrichting in de opening voor de beveiligingskabel (optioneel).

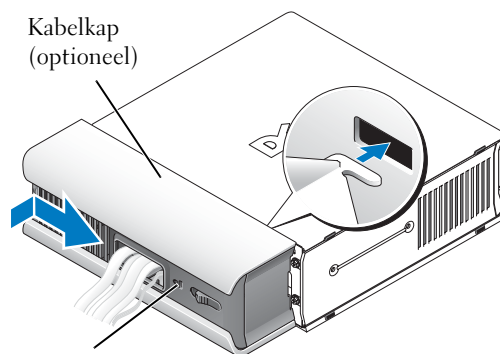

Binnen in uw computer

De afsluitkap van de computer verwijderen

- ⚠ WAARSCHUWING:** Raadpleeg voordat u begint met de procedures in dit gedeelte de veiligheidsvoorschriften in de *Productinformatiegids*.
- ⚠ WAARSCHUWING:** Haal de computer altijd los van de voedingsadapter voordat u de afsluitplaat van de computer verwijdert, om de kans op elektrische schokken te vermijden.

! **WAARSCHUWING:** Laat de statische elektriciteit van uw lichaam wegvloeien voordat u de elektronische onderdelen van de computer aanraakt, om statische schade aan de componenten binnenin de computer te voorkomen. U kunt dit doen door een ongeverfd stukje metaal op het frame van de computer aan te raken.

- 1 Verwijder de afsluitkap van de computer.
 - a Draai de ontgrendelknop van de afsluitkap rechtsonder, zoals aangegeven in de afbeelding.
 - b Schuif de afsluitkap een stukje naar voren, ongeveer 1 cm of tot deze niet meer verder gaat, en licht de kap op.

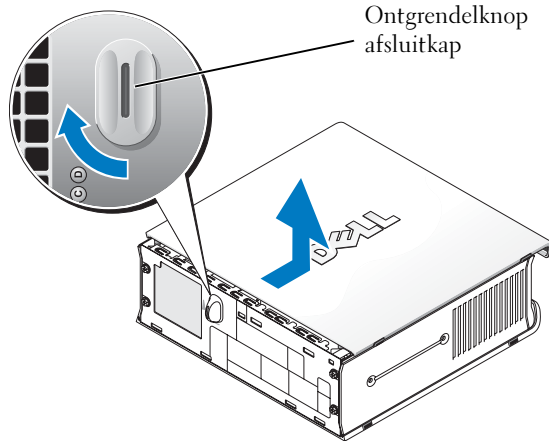

Binnenaanzicht

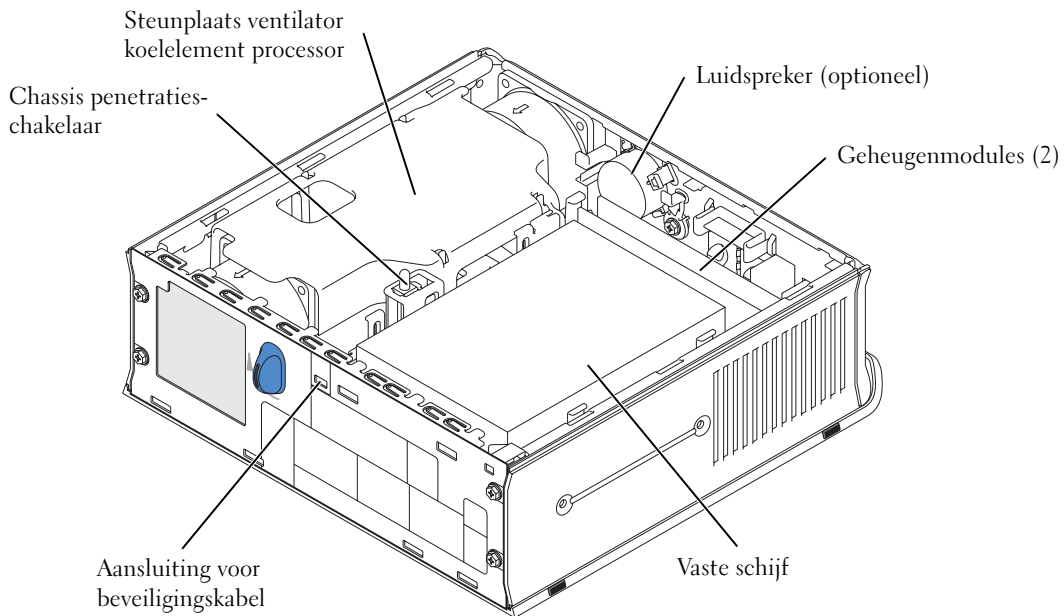

De afsluitplaat van de computer terugplaatsen

⚠ WAARSCHUWING: Raadpleeg voordat u begint met de procedures in dit gedeelte de veiligheidsvoorschriften in de *Productinformatiegids*.

- 1 Zet de afsluitkap terug:
 - a Laat de afsluitplaat zakken zodat deze gelijk loopt met het frame van de computer.
 - b Schuif de plaat totdat u deze op zijn plaats hoort of voelt klikken.
- 2 Sluit de computer aan op de voedingseenheid, sluit de apparaten aan op het stopcontact en schakel deze in.

Als de penetratiedetectie van het chassis was ingesteld op **Aan**, verschijnt het volgende bericht op het scherm nadat de computer opnieuw is opgestart:

ALERT! Cover was previously removed.

- 3 Herstel de status van de chassispenetratie door de systeeminstellingen te openen en **Clear** (Wissen) te selecteren bij de optie **Intrusion Status** (Status penetratie). Raadpleeg de on-line *Gebruikershandleiding* voor meer informatie over de penetratiedetectie van het chassis.

✍ OPMERKING: Als het beheerderswachtwoord door iemand anders is ingesteld, neemt u contact op met de netwerkbeheerder voor informatie over het herstellen van de penetratiedetectie van het chassis.

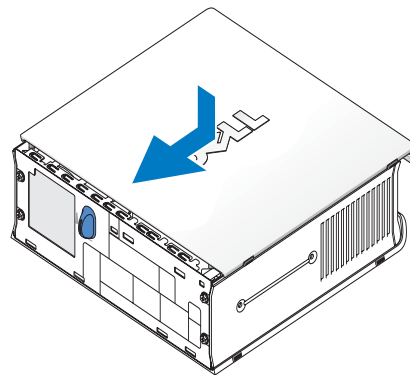

Problemen oplossen

Dell biedt diverse hulpmiddelen om u te helpen wanneer uw computer niet volgens de verwachtingen presteert. Voor actuele informatie over het oplossen van problemen op uw computer kunt u terecht op de Dell Support-website: support.dell.com.

Als zich computerproblemen voordoen waarvoor assistentie van Dell vereist is, moet u een gedetailleerde omschrijving van de fout, storingstonen of diagnostische lichtsignalen op papier zetten, hieronder de code voor Express Service en het servicelabel noteren, en Dell bellen terwijl u bij de computer zit.

Zie “Informatie verkrijgen” op pagina 5 voor een voorbeeld van de code voor Express Service en het servicelabel.

Code voor Express Service: _____

Servicelabel: _____

Dell Diagnostics

 **WAARSCHUWING:** Raadpleeg voordat u begint met de procedures in dit gedeelte de veiligheidsvoorschriften in de *Productinformatiegids*.

Wanneer gebruikt u Dell Diagnostics?

Als u problemen ondervindt met uw computer, voert u de controles uit in het gedeelte “De computer installeren” op pagina 10 en voert u Dell Diagnostics uit voordat u contact opneemt met Dell voor technische assistentie.

 **ATTENTIE:** Dell Diagnostics werkt alleen op Dell™ computers.

Open de systeeminstellingen, bekijk de configuratiegegevens van de computer en controleer of het apparaat dat u wilt testen in de systeeminstellingen wordt vermeld en actief is. Raadpleeg de online *Gebruikershandleiding* voor meer informatie over de systeeminstellingen.

Start Dell Diagnostics vanaf uw vaste schijf (zie “Dell Diagnostics starten vanaf de vaste schijf” op pagina 19) of vanaf de cd *Stuur- en hulpprogramma's* (ook wel de ResourceCD genoemd —zie “Dell Diagnostics starten vanaf de cd Stuur- en hulpprogramma's” op pagina 19).

Dell Diagnostics starten vanaf de vaste schijf

- 1 Zet de computer aan (of start deze opnieuw op).
- 2 Druk zodra het DELL™-logo verschijnt onmiddellijk op de toets <F12>.

 **OPMERKING:** Als u een melding ziet dat geen partitie met diagnostische hulpprogramma's is aangetroffen, raadpleegt u “Dell Diagnostics starten vanaf de cd Stuur- en hulpprogramma's” op pagina 19.

Als u te lang wacht en het logo van het besturingssysteem verschijnt, wacht u totdat het bureaublad van Microsoft® Windows® verschijnt. Vervolgens schakelt u de computer uit en probeert u het opnieuw. Raadpleeg de on-line *Gebruikershandleiding* voor meer informatie over het afsluiten van de computer.

- 3 Op het moment dat de lijst met opstartapparaten verschijnt, selecteert u **Boot to Utility Partition** en drukt u op <Enter>.
- 4 Wanneer het scherm **Main Menu** van Dell Diagnostics verschijnt, selecteert u de test die u wilt uitvoeren (zie pagina 20).

Dell Diagnostics starten vanaf de cd Stuur- en hulpprogramma's

- 1 Plaats de cd *Stuur- en hulpprogramma's*.
- 2 Sluit de computer af en start deze opnieuw op.

Druk zodra het DELL-logo verschijnt onmiddellijk op de toets <F12>.

Als u te lang hebt gewacht en het Windows-logo te zien krijgt, wacht u totdat het bureaublad van Windows verschijnt. Vervolgens schakelt u de computer uit en probeert u het opnieuw.

-  **OPMERKING:** Met de volgende stappen wijzigt u de opstartvolgorde eenmalig. De volgende keer zal de computer weer opstarten in de volgorde die in de systeeminstellingen is opgegeven.
- 3 Wanneer de lijst met opstartapparaten verschijnt, selecteert u **Onboard or USB CD-ROM** en drukt u op <Enter>.
 - 4 Selecteer in het opstartmenu van de cd de optie **Onboard or USB CD-ROM Device**.
 - 5 Selecteer de optie **Boot from CD-ROM** in het menu dat dan verschijnt.
 - 6 Typ 1 om het menu van de ResourceCD te openen.
 - 7 Typ 2 om Dell Diagnostics te starten.
 - 8 Selecteer **Run the 32 Bit Dell Diagnostics** in de genummerde lijst. Als meerdere versies worden genoemd, selecteert u de versie die bij uw computer hoort.
 - 9 Wanneer het scherm **Main Menu** van Dell Diagnostics verschijnt, selecteert u de test die u wilt uitvoeren (zie pagina 20).

Scherf Main Menu van Dell Diagnostics

- 1 Nadat Dell Diagnostics is geladen en het scherm **Main Menu** is verschenen, klikt u op de knop voor de gewenste optie.

Optie	Functie
Express Test	Voert een snelle controle van de apparaten uit. Deze test duurt gewoonlijk 10 tot 20 minuten en vereist geen tussenkomst van u. Voer eerst de Express Test uit. Mogelijk kunt u hiermee de oorzaak van het probleem al vaststellen.
Extended Test	Voert een grondige controle van de apparaten uit. Deze test duurt gewoonlijk een uur of meer en verlangt dat u af en toe een vraag beantwoordt.
Custom Test	Test een specifiek apparaat. U kunt de tests die u wilt uitvoeren zelf aanpassen.
Symptom Tree	Hier worden de meest voorkomende symptomen vermeld en kunt u een test selecteren op basis van de symptomen van het probleem dat u ondervindt.

- 2 Als tijdens een test een probleem wordt gesignaleerd, verschijnt een melding met een foutcode en een beschrijving van het probleem. Noteer de foutcode en de beschrijving van het probleem en volg de instructies op het scherm op.
Als u de foutsituatie niet kunt oplossen, neemt u contact op met Dell.

 **OPMERKING:** Het servicelabel van uw computer wordt bovenaan elk testscherm vermeld. Wanneer u contact opneemt met Dell, vraagt de technische supportmedewerker om dit servicelabel.

- 3** Als u een test uitvoert via de optie **Custom Test** of **Symptom Tree**, klikt u op de betreffende tab, beschreven in de volgende tabel, voor meer informatie.

Tab	Functie
Results	Geeft het resultaat van de test en eventueel gesignaleerde foutsituaties weer.
Errors	Geeft gesignaleerde foutsituaties, foutcodes en een beschrijving van de problemen weer.
Help	Geeft een beschrijving van de test en eventuele vereisten voor het uitvoeren van de test.
Configuration	Geeft de hardwareconfiguratie van het geselecteerde apparaat weer. Dell Diagnostics verkrijgt configuratiegegevens voor alle apparaten vanuit systeeminstellingen, geheugen en diverse interne tests. Deze informatie wordt weergegeven in de apparatenlijst in het linker deelvenster van het scherm. In de apparatenlijst worden mogelijk niet alle componenten vermeld die in uw computer zijn geïnstalleerd, en niet alle apparaten die op uw computer zijn aangesloten.
Parameters	Hiermee kunt u de test aanpassen door het wijzigen van de testinstellingen.

- 4** Als u Dell Diagnostics vanaf de cd *Stuur- en hulpprogramma's* uitvoert, verwijdert u de cd wanneer de tests zijn voltooid.
- 5** Sluit het testscherm om terug te keren naar het scherm **Main Menu**. Als u Dell Diagnostics wilt afsluiten en de computer opnieuw wilt opstarten, sluit u het scherm **Main Menu**.

lampje voedingseenheid

Toestand lampje	Toestand voedingseenheid	Beschrijving	Problemen oplossen
Uit	Geen wisselstroom, of foutsituatie opgetreden	Duidt erop dat de voedingseenheid geen voeding ontvangt van het stopcontact OF dat de voedingseenheid is uitgeschakeld vanwege een storing.	<p>Controleer of het stopcontact werkt door er een ander apparaat op aan te sluiten, bijvoorbeeld een lamp.</p> <p>Controleer of de wisselstroomkabel naar behoren op de voedingseenheid is aangesloten. Sluit zonodig de wisselstroomkabel opnieuw op de voedingseenheid aan.</p> <p>Haal de wisselstroomkabel voor minstens 10 seconden los van de voedingseenheid en de gelijkstroomkabel van de computer. Sluit de wisselstroomkabel weer aan op de voedingseenheid. Het lampje op de voedingseenheid brandt geel. Sluit de gelijkstroomkabel weer op de computer aan. Het lampje op de voedingseenheid springt op groen.</p>
Geel	Wisselstroom aanwezig, geen belasting	Duidt erop dat de voedingseenheid wel is aangesloten op een werkend stopcontact, maar niet op de computer.	Controleer of de voedingseenheid goed op de computer is aangesloten en de vergrendelpal op zijn plaats zit. Druk de aansluiting zonodig op zijn plaats.
Groen	Wisselstroom aanwezig, voeding opgenomen	Duidt erop dat de voedingseenheid voeding ontvangt van het stopcontact en correct is aangesloten op de computer.	Controleer het lampje op de aan/uit-knop en zie "Systeemplampjes" op pagina 23.

Systeemplampjes

Het aan/uit-lampje en lampje van de vaste schijf kunnen een probleem op de computer aanduiden.

Aan/uit-lampje	Beschrijving probleem	Suggestie voor oplossing
Aan/uit-lampje onderbroken groen en geen geluidssignaal maar de computer loopt vast tijdens POST	Een op het moederbord geïntegreerd apparaat is mogelijk defect.	Kijk in “Diagnostische lampjes” op pagina 24 of het specifieke probleem wordt aangeduid. Als het probleem niet wordt aangeduid, neemt u contact op met Dell voor technische assistentie.
Aan/uit-lampje onderbroken groen en geen geluidssignaal en beeld tijdens POST	Het beeldscherm is mogelijk defect of niet goed geïnstalleerd.	Kijk in “Diagnostische lampjes” op pagina 24 of het specifieke probleem wordt aangeduid.
Ononderbroken groen en geluidssignaal tijdens POST	Er is een probleem gesignaleerd tijdens de uitvoering van het BIOS.	Zie “Dell™ IDE Hard Drive Diagnostics uitvoeren” op pagina 28 voor uitleg over de betekenis van de geluidssignalen. Kijk daarnaast naar de diagnostische lampjes om te controleren of het specifieke probleem wordt aangeduid.
Ononderbroken geel	Dell Diagnostics voert een test uit, of een apparaat op het moederbord is defect of niet correct geïnstalleerd.	Als Dell Diagnostics wordt uitgevoerd, wacht u totdat de test is voltooid. Kijk in “Diagnostische lampjes” op pagina 24 of het specifieke probleem wordt aangeduid. Als de computer niet opnieuw opstart, neemt u contact op met Dell voor technische assistentie.
Knippert een aantal malen groen en dooft vervolgens	Er is sprake van een configuratiefout.	Kijk in “Diagnostische lampjes” op pagina 24 of het specifieke probleem wordt aangeduid.
Groen knipperend	De computer bevindt zich in de slaapstand (Microsoft® Windows® 2000 en Windows XP).	Druk op de aan/uit-knop om de computer weer te activeren.
Ononderbroken groen	De computer staat aan en werkt normaal.	Geen correctieve handelingen vereist.

Diagnostische lampjes

⚠ WAARSCHUWING: Raadpleeg voordat u begint met de procedures in dit gedeelte de veiligheidsvoorschriften in de *Productinformatiegids*.

Om u te helpen bij het oplossen van problemen op de computer is de computer voorzien van vier lampjes met de bijschriften "A," "B," "C," en "D" op het achterpaneel (zie pagina 9). De lampjes kunnen geel of groen zijn. Wanneer de computer gewoon opstart, veranderen de patronen of codes op de lampjes gedurende de voltooiing van het opstartproces. Als het onderdeel POST van het opstarten van het systeem met succes wordt doorlopen, branden alle vier lampjes ononderbroken groen. Als een storing optreedt tijdens het POST-proces, kan het patroon van de lampjes helpen bepalen waar binnen het proces de computer is vastgelopen.

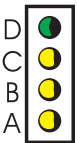
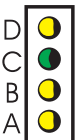
Lampjespatroon	Beschrijving probleem	Suggestie voor oplossing
	uit uit uit uit uit	De computer bevindt zich in een normale uit-stand of mogelijk is een fout opgetreden voordat het BIOS werd uitgevoerd. Sluit de computer aan op een werkend stopcontact en druk op de aan/uit-knop.
	groen geel geel geel geel	Mogelijk is een BIOS-fout opgetreden. De computer bevindt zich in de herstelmodus. Voer het hulpprogramma voor BIOS-herstel uit, wacht tot het herstelproces is voltooid en start de computer opnieuw op.
	geel groen geel geel geel	Mogelijk is een processorstoring opgetreden. Installeer de processor opnieuw en start de computer opnieuw op. Raadpleeg de on-line <i>Gebruikershandleiding</i> voor meer informatie over het opnieuw installeren van de processor.

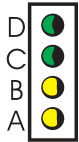
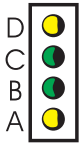
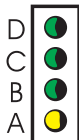
Lampjespatroon	Beschrijving probleem	Suggestie voor oplossing
	groen groen geel geel Er zijn geheugenmodules aangetroffen, maar er is een geheugenstoring opgetreden.	<ul style="list-style-type: none"> Als slechts één geheugenmodule is geïnstalleerd, installeert u deze opnieuw en start u de computer opnieuw op. Raadpleeg de online <i>Gebruikershandleiding</i> voor meer informatie over het opnieuw installeren van de geheugenmodule. Als twee geheugenmodules zijn geïnstalleerd, verwijdert u de modules, installeert u één module opnieuw en start u de computer opnieuw op. Als de computer gewoon opstart, installeert u een volgende module. Installeer, indien beschikbaar, goedwerkende geheugenmodules van hetzelfde type in de computer. Als het probleem zich blijft voordoen, neemt u contact op met Dell.
	geel groen groen geel Er is mogelijk een storing opgetreden bij het diskette- of vaste schijfstation.	Sluit alle voedings- en gegevenskabels opnieuw aan en start de computer opnieuw op.
	groen groen groen geel Mogelijk is een USB-storing opgetreden.	Installeer alle USB-apparaten opnieuw, controleer de kabelverbindingen en start de computer opnieuw op.

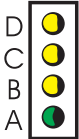
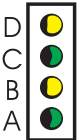
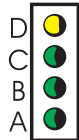
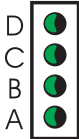
Lampjespatroon	Beschrijving probleem	Suggestie voor oplossing
 <p>D geel C geel B geel A groen</p>	Geen geheugenmodules aangetroffen.	<ul style="list-style-type: none"> Als slechts één geheugenmodule is geïnstalleerd, installeert u deze opnieuw en start u de computer opnieuw op. Raadpleeg de on-line <i>Gebruikershandleiding</i> voor meer informatie over het opnieuw installeren van de geheugenmodule. Als twee geheugenmodules zijn geïnstalleerd, verwijdert u de modules, installeert u één module opnieuw en start u de computer opnieuw op. Als de computer gewoon opstart, installeert u een volgende module. Installeer, indien beschikbaar, goedwerkende geheugenmodules van hetzelfde type in de computer. Als het probleem zich blijft voordoen, neemt u contact op met Dell.
 <p>D geel C groen B geel A groen</p>	Geheugenmodules aangetroffen, maar configuratie- of compatibiliteitsfout gesignaleerd.	<ul style="list-style-type: none"> Controleer of er speciale vereisten zijn met betrekking tot de plaatsing van de module-/geheugenaansluiting. Raadpleeg de on-line <i>Gebruikershandleiding</i> voor meer informatie over geheugenmodules. Controleer of de geheugenmodules die u hebt geïnstalleerd compatibel zijn met uw computer. Als het probleem zich blijft voordoen, neemt u contact op met Dell.
 <p>D geel C groen B groen A groen</p>	Er is een fout opgetreden voor het opstarten.	<ul style="list-style-type: none"> Controleer of alle kabels vanaf de vaste schijf, het cd-station en dvd-station goed zijn aangesloten op het moederbord. Lees de melding die de computer op het beeldscherm weergeeft. Als het probleem zich blijft voordoen, neemt u contact op met Dell.
 <p>D groen C groen B groen A groen</p>	De computer werkt normaal na de POST.	Geen.

Geluidssignalen

Uw computer kan tijdens het opstarten een reeks tonen laten horen als het beeldscherm geen fouten en problemen kan weergeven. Deze tonenreeksen, ook wel tonencodes genoemd, duiden de oorzaak van een probleem aan. Een tonencode kan bijvoorbeeld bestaan uit één toon, dan drie tonen achter elkaar en ten slotte weer één toon (code 1-3-1). Deze tonencode duidt erop dat de computer een geheugenprobleem heeft gesignaleerd.

Als uw computer tijdens het opstarten een geluidssignaal afgeeft, doet u het volgende:

- 1 Noteer de tonencode.
- 2 Zie “Dell Diagnostics” op pagina 19 voor het signaleren van ernstigere oorzaken.
- 3 Neem contact op met Dell voor technische assistentie.

Code	Oorzaak	Code	Oorzaak
1-1-2	Storing register microprocessor	3-3-4	Storing tijdens test videogeheugen
1-1-3	Storing tijdens lezen/schrijven NVRAM	3-4-1	Storing tijdens initialisatie scherm
1-1-4	Fout in controlesom ROM BIOS	3-4-2	Storing bij scherm opbouwen
1-2-1	Storing bij programmeerbare intervaltimer	3-4-3	Storing tijdens opzoeken video-ROM
1-2-2	Storing tijdens initialisatie DMA	4-2-1	Geen timersignaal
1-2-3	Storing tijdens lezen/schrijven DMA-paginaregister	4-2-2	Storing tijdens afsluiten
1-3	Storing tijdens test videogeheugen	4-2-3	Storing bij poort A20
1-3-1 tot en met 2-4-4	Geheugen niet goed herkend of gebruikt	4-2-4	Onverwachte interrupt in beveiligde modus
3-1-1	Storing tijdens registratie DMA-slave	4-3-1	Geheugenstoring boven adres 0FFFFh
3-1-2	Storing tijdens registratie DMA-master	4-3-3	Storing bij teller 2 van timerchip
3-1-3	Storing tijdens registratie masker masterinterrupt	4-3-4	Tijd-van-de-dag klok gestopt
3-1-4	Storing tijdens registratie masker slave-interrupt	4-4-1	Storing tijdens test seriële of parallelle poort
3-2-2	Fout tijdens laden interruptvector	4-4-2	Storing tijdens decomprimeren code naar schaduwgeheugen
3-2-4	Storing tijdens test toetsenbordcontroller	4-4-3	Storing tijdens test mathematische co-processor
3-3-1	Uitval voeding NVRAM	4-4-4	Storing tijdens cachetest
3-3-2	Ongeldige NVRAM-configuratie		

Dell™ IDE Hard Drive Diagnostics uitvoeren

Met Dell IDE Hard Drive Diagnostics kunt u de vaste schijf testen om problemen op te lossen of het uitvallen van de vaste schijf te bevestigen.

- 1 Zet de computer aan. (Als de computer al aan staat, start u deze opnieuw op).
- 2 Zodra in de rechterbovenhoek van het scherm F2 = Setup verschijnt, drukt u op <Ctrl><Alt><D>.
- 3 Volg de aanwijzingen op het scherm op.

Als een storing wordt gerapporteerd, raadpleegt u “Vaste schijfproblemen” in de *Gebruikershandleiding*.

Incompatibiliteit van software en hardware oplossen

Als een apparaat tijdens de installatie van het besturingssysteem niet wordt herkend of wel wordt herkend, maar niet correct geconfigureerd, kunt u de Probleemoplosser voor hardware gebruiken om de incompatibiliteitsproblemen te verhelpen. In het besturingssysteem Microsoft® Windows® 2000 kunt u ook Apparaatbeheer gebruiken voor het verhelpen van incompatibiliteitsproblemen.

Windows XP

Incompatibiliteitsproblemen oplossen met de Probleemoplosser voor hardware:

- 1 Klik op de knop **Start** en klik op **Help en ondersteuning**.
- 2 Typ **probleemoplosser voor hardware** in het veld **Zoeken** en klik op de pijl om de zoekbewerking te starten.
- 3 Klik op **Probleemoplosser voor hardware** in de lijst **Zoekresultaten**.
- 4 Klik in de lijst **Probleemoplosser voor hardware** op **Er is een hardwareconflict op de computer** en klik op **Volgende**.

Windows 2000

Incompatibiliteitsproblemen verhelpen met Apparaatbeheer.

- 1 Klik op de knop **Start**, kies **Instellingen** en klik op **Configuratiescherm**.
- 2 Dubbelklik in het venster **Configuratiescherm** op **Systeem**.
- 3 Klik op de tab **Hardware**.
- 4 Klik op **Apparaatbeheer**.
- 5 Klik op **Beeld** en vervolgens op **Bronnen op verbinding**.
- 6 Dubbelklik op **Interrupt request (IRQ)**.

Apparaten die niet correct zijn geconfigureerd, worden aangeduid met een geel uitroepteken (!) of een rode x als het apparaat is uitgeschakeld.

- 7 Dubbelklik op een apparaat dat is gemarkeerd met een uitroepteken om het venster **Eigenschappen** te openen.

In het kader **Apparaatstatus** van het venster **Eigenschappen** worden de kaarten of apparaten vermeld die anders moeten worden geconfigureerd.

- 8 Pas de configuratie van de apparaten aan of verwijder de apparaten uit Apparaatbeheer. Raadpleeg de documentatie die bij het apparaat werd geleverd voor meer informatie over het configureren van het apparaat.

Incompatibiliteitsproblemen oplossen met de Probleemoplosser voor hardware:

- 1 Klik op de knop **Start** en klik op **Help en ondersteuning**.
- 2 Klik op **Probleemoplossing en onderhoud** op het tabblad **Inhoud**, klik op **Windows 2000-probleemoplossers** en klik vervolgens op **Hardware**.
- 3 Klik in de lijst **Probleemoplosser voor hardware** op **Er is een hardwareconflict op de computer** en klik op **Volgende**.

Werken met Microsoft® Windows® XP Systeemherstel

Het besturingssysteem Microsoft® Windows® XP biedt de functie Systeemherstel waarmee u de computer kunt herstellen naar een werkende toestand uit het verleden (zonder gevolgen voor de gegevensbestanden) als wijzigingen in de hardware-, software- of andere systeeminstellingen de computer in een ongewenste toestand hebben achtergelaten. Raadpleeg Windows Help en ondersteuning voor informatie over het gebruik van Systeemherstel.

➡ **ATTENTIE:** Maak regelmatig back-ups van uw gegevensbestanden. Systeemherstel houdt uw gegevensbestanden niet bij en herstelt deze ook niet.

Een herstelpunt maken

- 1 Klik op de knop **Start** en klik op **Help en ondersteuning**.
- 2 Klik op **Systeemherstel**.
- 3 Volg de aanwijzingen op het scherm op.

De computer herstellen naar een werkende toestand uit het verleden.

➡ **ATTENTIE:** Voordat u de computer herstelt naar een werkende toestand uit het verleden, slaat u eventuele geopende bestanden op en sluit u deze, en sluit u eventuele geopende programma's af. Wijzig, open of verwijder geen bestanden of programma's totdat systeemherstel is voltooid.

- 1 Klik op de knop **Start**, kies **Alle programma's** → **Bureau-accessoires** → **Systeemwerkset** en klik op **Systeemherstel**.
- 2 Zorg ervoor dat **Een eerdere status van deze computer herstellen** is geselecteerd en klik op **Volgende**.

- 3 Klik op de kalender op de datum waarnaar u de computer wilt herstellen.
Het scherm **Selecteer een herstelpunt** bevat een kalender waarop u herstelpunten kunt zien en selecteren. Alle datums waarop herstelpunten beschikbaar zijn, worden op de kalender vet weergegeven.
- 4 Selecteer een herstelpunt en klik op **Volgende**.
Als op de betreffende datum slechts één herstelpunt beschikbaar is, wordt dat herstelpunt automatisch geselecteerd. Als twee of meer herstelpunten beschikbaar zijn, klikt u op het herstelpunt dat uw voorkeur heeft.
- 5 Klik op **Volgende**.
Nadat Systeemherstel alle gegevens heeft verzameld, verschijnt het scherm **Herstel voltooid** en wordt de computer opnieuw opgestart.
- 6 Nadat de computer opnieuw is opgestart, klikt u op **OK**.

Als u een ander herstelpunt wilt gebruiken, kunt u deze stappen herhalen en een ander herstelpunt selecteren of de herstelbewerking terugdraaien.

Het vorige systeemherstel ongedaan maken



ATTENTIE: Voordat u het vorige systeemherstel ongedaan maakt, slaat u alle geopende bestanden op en sluit u deze, en sluit u eventueel geopende programma's af. Wijzig, open of verwijder geen bestanden of programma's totdat systeemherstel is voltooid.

- 1 Klik op de knop **Start**, kies **Alle Programma's**→ **Bureau-accessoires**→ **Systeemwerkset** en klik op **Systeemherstel**.
- 2 Klik op **De laatste herstelbewerking ongedaan maken** en klik op **Volgende**.
- 3 Klik op **Volgende**.
Het scherm **Systeemherstel** verschijnt en de computer wordt opnieuw opgestart.
- 4 Nadat de computer opnieuw is opgestart, klikt u op **OK**.

Systeemherstel inschakelen

Als u Windows XP opnieuw installeert met minder dan 200 MB beschikbare schijfruimte wordt Systeemherstel automatisch uitgeschakeld. Controleren of Systeemherstel is ingeschakeld:

- 1 Klik op de knop **Start** en klik op **Configuratiescherm**.
- 2 Klik op **Systeem**.
- 3 Klik op de tab **Systeemherstel**.
- 4 Controleer dat **Systeemherstel uitschakelen** niet is geselecteerd.

Microsoft® Windows® XP opnieuw installeren

Voor u begint

Als u van plan bent het besturingssysteem Windows XP opnieuw te installeren om een probleem met een nieuw geïnstalleerd stuurprogramma te verhelpen, kunt u het beste eerst de Windows XP Device Driver Rollback proberen. (Raadpleeg de on-line *Gebruikershandleiding* voor meer informatie over Device Driver Rollback.) Als Device Driver Rollback het probleem niet verhelpt, gebruikt u Systeemherstel (zie “Werken met Microsoft® Windows® XP Systeemherstel” op pagina 29) om het besturingssysteem te herstellen naar de werkende toestand waarin dit verkeerde voordat u het nieuwe apparaatstuurprogramma installeerde.

 **ATTENTIE:** Maak voordat u de installatie uitvoert een back-up van alle gegevensbestanden op uw primaire vaste schijf. In conventionele schijfconfiguraties is de primaire vaste schijf het eerste station dat door de computer wordt herkend.

Voor het opnieuw installeren van Windows XP hebt u het volgende nodig:

- Dell™-cd *Besturingssysteem*
- Dell-cd *Stuur- en hulpprogramma's*

 **OPMERKING:** De cd *Stuur- en hulpprogramma's* bevat de stuurprogramma's die zijn geïnstalleerd tijdens het bouwen van de computer. Gebruik de cd *Stuur- en hulpprogramma's* voor het laden van eventueel benodigde stuurprogramma's, inclusief de stuurprogramma's die nodig zijn als uw computer is voorzien van een RAID-controller.

Windows XP opnieuw installeren

 **ATTENTIE:** Gebruik Windows XP Service Pack 1 of hoger als u Windows XP opnieuw installeert.

Voer bij het opnieuw installeren van Windows XP alle stappen uit de volgende secties uit in de volgorde waarin deze worden vermeld.

Het installatieproces kan 1 tot 2 uur in beslag nemen. Nadat u het besturingssysteem opnieuw hebt geïnstalleerd, installeert u de apparaatstuurprogramma's, het virusbeschermingsprogramma en andere software.

 **ATTENTIE:** De cd *Besturingssysteem* bevat opties voor het opnieuw installeren van Windows XP. Hierbij kunnen bestanden worden overschreven en er kunnen gevolgen zijn voor de programma's die op uw vaste schijf zijn geïnstalleerd. Installeer daarom Windows XP niet opnieuw tenzij een technische supportmedewerker van Dell u daartoe opdracht geeft.

 **ATTENTIE:** Schakel om conflicten met Windows XP te voorkomen de virusbeschermingssoftware die op uw computer is geïnstalleerd uit voordat u Windows XP opnieuw gaat installeren. Zie de documentatie die bij de software is geleverd voor instructies.

Opstarten vanaf de cd Besturingssysteem

- 1 Sla eventueel geopende bestanden op en sluit deze, en sluit eventueel geopende programma's af.
- 2 Plaats de cd *Besturingssysteem*. Klik op **Afsluiten** als de melding *Windows XP installeren* verschijnt.
- 3 Start de computer opnieuw op.
- 4 Druk op <F12> zodra het DELL™-logo verschijnt.
Als het logo van het besturingssysteem verschijnt, wacht u tot u het bureaublad van Windows ziet, sluit u de computer af en probeert u het opnieuw.
- 5 Druk op de pijltoetsen om **CD-ROM** te selecteren en druk op <Enter>.
- 6 Zodra de melding *Druk op een toets om vanaf cd-rom op te starten* verschijnt, drukt u op een toets.

Installatie Windows XP

- 1 Wanneer het venster **Installatie Windows XP** verschijnt, drukt u op <Enter> om **Windows nu installeren** te kiezen.
- 2 Lees de informatie van het scherm **Microsoft Windows-licentieovereenkomst** en druk op <F8> om de licentieovereenkomst te aanvaarden.
- 3 Als Windows XP al op uw computer is geïnstalleerd en u de bestaande Windows XP-gegevens wilt herstellen, typt u *r* om de reparatieoptie te selecteren en verwijdert u de cd.
- 4 Als u een nieuw exemplaar van Windows XP wilt installeren, drukt u op <Esc> om de betreffende optie te selecteren.
- 5 Druk op <Enter> om de gemarkeerde partitie te selecteren (aanbevolen) en volg de instructies op het scherm op.

Het scherm **Windows XP-installatie** verschijnt en het besturingssysteem begint met het kopiëren van bestanden en installeren van apparaten. De computer start automatisch meermalen opnieuw op.





OPMERKING: De tijd die de installatie in beslag neemt, is afhankelijk van de omvang van de vaste schijf en de snelheid van de computer.



ATTENTIE: Druk niet op een toets wanneer de volgende melding verschijnt:

Druk op een toets om vanaf cd-rom op te starten.

- 6 Wanneer het scherm **Landinstellingen** verschijnt, selecteert u de instellingen voor uw locatie en klikt u op **Volgende**.
- 7 Voer op het scherm **Geef de software een persoonlijk karakteruw naam** en (optioneel) organisatie in en klik op **Volgende**.
- 8 Voer in het venster **Computernaam en Administrator-wachtwoord** een naam voor uw computer in (of aanvaard de voorgestelde naam) en een wachtwoord, en klik op **Volgende**.

- 9 Als het scherm **Belgegevens voor modem** verschijnt, voert u de gevraagde informatie in en klikt u op **Volgende**.
 - 10 Voer in het venster **Datum en tijd instellen** de datum, tijd en tijdzone in en klik op **Volgende**.
 - 11 Als het scherm **Netwerkinstellingen** verschijnt, klikt u op **Standaard** en klikt u op **Volgende**.
 - 12 Als u Windows XP Professional opnieuw installeert en u wordt gevraagd om aanvullende informatie in te voeren met betrekking tot de netwerkconfiguratie, voert u de gevraagde gegevens in. Als u bepaalde instellingen niet zeker weet, aanvaardt u de standaardinstellingen. Windows XP installeert de componenten van het besturingssysteem en configureert de computer. De computer wordt automatisch opnieuw opgestart.
-  **ATTENTIE:** Druk niet op een toets wanneer de volgende melding verschijnt: Druk op een toets om vanaf de cd-rom op te starten.
- 13 Wanneer het scherm **Welkom bij Microsoft** verschijnt, klikt u op **Volgende**.
 - 14 Wanneer de melding **Hoe wilt u deze computer met het Internet verbinden?** verschijnt, klikt u op **Overslaan**.
 - 15 Wanneer het scherm **Bent u klaar om u bij Microsoft te registreren?** verschijnt, kiest u **Nee, niet op dit moment** en klikt u op **Volgende**.
 - 16 Wanneer het scherm **Wie gaat deze computer gebruiken?** verschijnt, kunt u maximaal vijf gebruikers invoeren.
 - 17 Klik op **Volgende**.
 - 18 Klik op **Voltooien** om de installatie te voltooien en verwijder de cd.
 - 19 Installeer de benodigde stuurprogramma's met behulp van de cd *Stuur- en hulpprogramma's*.
 - 20 Installeer uw virusbeschermingssoftware opnieuw.
 - 21 Installeer uw programma's opnieuw.
-  **OPMERKING:** Voor het opnieuw installeren en activeren van Microsoft Office en Microsoft Works Suite hebt u de productsleutel nodig die wordt vermeld op de achterzijde van het hoesje van de cd van Microsoft Office of Microsoft Works Suite.
-  **OPMERKING:** Als u een uniek beeld op uw computer hebt geïnstalleerd of het besturingssysteem opnieuw hebt moeten installeren, voert u het DSS-hulpprogramma uit. DSS is te vinden op de cd *Stuur- en hulpprogramma's* en op support.dell.com.

Werken met de cd Stuur- en hulpprogramma's

De cd *Stuur- en hulpprogramma's* (ook bekend als de ResourceCD) gebruiken vanuit het besturingssysteem Windows:

 **OPMERKING:** Om toegang te verkrijgen tot de stuurprogramma's en gebruikersdocumentatie moet u de cd *Stuur- en hulpprogramma's* gebruiken terwijl u zich in Windows bevindt.

- 1 Zet de computer aan en wacht tot Windows is opgestart.
- 2 Plaats de cd *Stuur- en hulpprogramma's* in het cd-rom-station.
Wanneer u de cd *Stuur- en hulpprogramma's* voor het eerst op de betreffende computer gebruikt, verschijnt het venster **Installatie ResourceCD** om u te laten weten dat de cd *Stuur- en hulpprogramma's* op het punt staat met de installatie te beginnen.
- 3 Klik op **OK** om verder te gaan.
Volg de aanwijzingen van het installatieprogramma op om de installatie te voltooien.
- 4 Klik op **Volgende** op het scherm **Welcome Dell System Owner**.
- 5 Selecteer het toepasselijke systeemmodel, besturingssysteem, apparaattype en onderwerp.

Stuurprogramma's voor de computer

Een lijst van de apparaatstuurprogramma's voor uw computer weergeven:

- 1 Klik op **My Drivers** in het menu **Topic**.
De cd *Stuur- en hulpprogramma's* controleert de hardware en het besturingssysteem van de computer en geeft vervolgens een overzicht van de beschikbare apparaatstuurprogramma's voor uw systeem op het beeldscherm.
- 2 Klik op het gewenste stuurprogramma en volg de instructies op om het stuurprogramma op uw computer te downloaden.

Als u alle stuurprogramma's wilt bekijken die voor uw computer beschikbaar zijn, klikt u op **Drivers** in het menu **Topic**.

Index

A

aan/uit-lampje, 23
Apparaatbeheer, 28

B

besturingssysteem
cd, 7
Installatiehandleiding, 7
Windows XP opnieuw
installeren, 31

C

cd
besturingssysteem, 7
Cd Stuur- en
hulpprogramma's, 5

computer
afsluitkap, 18
geluidssignalen, 27
herstellen naar toestand
in het verleden, 29

conflicten
incompatibiliteit van software
en hardware, 28

D

Dell
Support-website, 6
Dell Diagnostics, 19
Dell Premier Support-
website, 5, 7
diagnostische
hulpprogramma's
geluidssignalen, 27
diagnostische
hulpprogramma's
Dell, 19
lampjes, 24
diagnostische lampjes, 23-24
documentatie
Gebruikershandleiding, 6
on line, 6-7
randapparaat, 5
ResourceCD, 5
Systeeminformatie-
handleiding, 5

F

foutmeldingen
diagnostische lampjes, 23-24
geluidssignalen, 27

G

garantie, 5
Gebruikershandleiding, 6
geluidssignalen, 27

H

hardware
conflicten, 28
Dell Diagnostics, 19
geluidssignalen, 27
Help en ondersteuning, 7

I

Informatie verkrijgen,
documentatie, 5
IRQ-conflicten, 28

K

kap
afsluiten, 18

L

labels

- Microsoft Windows, 6
- Servicelabel, 6

lampjes

- aan/uit-toets, 23
- achterzijde van computer, 24
- diagnostische, 24
- voorzijde van de computer, 23

M

- Microsoft Windows-label, 6

O

opnieuw installeren

- Cd Stuur- en
hulpprogramma's, 5
- ResourceCD, 5
- Windows XP, 31

P

problemen

- conflicten, 28
- Dell Diagnostics, 19
- diagnostische lampjes, 24
- geluidssignalen, 27
- herstellen naar toestand in het
verleden, 29

R

ResourceCD

- Dell Diagnostics, 19

S

Servicelabel, 6

software

- conflicten, 28

stuurprogramma's

- ResourceCD, 5

Systeemherstel, 29

steemlampjes, 23

V

veiligheidsvoorschriften, 5

W

Windows 2000

- Apparaatbeheer, 28
- Probleemoplosser voor
hardware, 28

Windows XP

- Help en ondersteuning, 7
- opnieuw installeren, 31
- Probleemoplosser voor
hardware, 28
- Systeemherstel, 29



Dell™ OptiPlex™ SX280

Εγχειρίδιο Γρήγορης Αναφοράς

Μοντέλο DCTR

www.dell.com | support.dell.com

Ενδείξεις ΣΗΜΕΙΩΣΗ, ΕΙΔΟΠΟΙΗΣΗ ΠΡΟΣΟΧΗ

-  **ΣΗΜΕΙΩΣΗ:** Η ένδειξη ΣΗΜΕΙΩΣΗ υποδεικνύει σημαντικές πληροφορίες που θα σας βοηθήσουν να χρησιμοποιήσετε καλύτερα τον υπολογιστή σας.
-  **ΕΙΔΟΠΟΙΗΣΗ:** Η ένδειξη ΕΙΔΟΠΟΙΗΣΗ υποδεικνύει είτε πιθανή βλάβη του υλικού είτε απώλεια δεδομένων και σας πληροφορεί πώς να αποφύγετε το πρόβλημα.
-  **ΠΡΟΣΟΧΗ:** Η ένδειξη ΠΡΟΣΟΧΗ υποδεικνύει την πιθανότητα βλάβης της ιδιοκτησίας, προσωπικού τραυματισμού ή θανάτου.

Αν αγοράσατε υπολογιστή Dell™ n Series, οποιαδήποτε αναφορά σε αυτό το έγγραφο για τα λειτουργικά συστήματα των Microsoft® Windows® δεν ισχύουν.

Οι πληροφορίες σε αυτό το έγγραφο μπορεί να αλλάξουν χωρίς προειδοποίηση.

© 2004 Dell Inc. Με επιφύλαξη κάθε νόμιμου δικαιώματος.

Η αναπαραγωγή με οποιονδήποτε τρόπο χωρίς την έγγραφη άδεια της Dell Inc. απαγορεύεται αυστηρά.

Εμπορικά σήματα που χρησιμοποιούνται στο παρόν κείμενο: *Η επωνυμία Dell, Η επωνυμία OptiPlex*, και το λογότυπο *DELL* είναι εμπορικά σήματα της Dell Inc.; *οι επωνυμίες Microsoft and Windows* είναι σήματα κατατεθέντα της Microsoft Corporation.

Άλλα εμπορικά σήματα και επωνυμίες που μπορεί να χρησιμοποιούνται σε αυτό το έγγραφο αφορούν είτε τα νομικά πρόσωπα στα οποία ανήκουν τα σήματα και οι επωνυμίες είτε τα προϊόντα τους. Η Dell Inc. αποκηρύσσει κάθε ενδιαφέρον για την κυριότητα εμπορικών σημάτων και επωνυμιών άλλων εκτός των δικών της.

Μοντέλο DCTR

Απρίλιος 2004

P/N X2956

Rev. A00

Περιεχόμενα

Εύρεση πληροφοριών	5
Σχετικά με τον υπολογιστή σας	9
Μπροστινή όψη	9
Πλευρική όψη	9
Πίσω όψη	10
Κάλυμμα καλωδίων και προσαρμογέας τροφοδοτικού	10
Προετοιμασία λειτουργίας του υπολογιστή	10
Καθορισμός τοποθέτησης και προσανατολισμού του υπολογιστή	11
Τοποθέτηση συσκευής στο χώρο λειτουργικής μονάδας	12
Σύνδεση με εξωτερικές συσκευές	13
Εγκατάσταση μονάδας σκληρού δίσκου	16
Σύνδεση προαιρετικού καλύμματος καλωδίου	17
Μέσα στον υπολογιστή	18
Αφαίρεση του καλύμματος του υπολογιστή	18
Εσωτερική όψη	19
Αντικατάσταση του καλύμματος του υπολογιστή	19
Επίλυση προβλημάτων	20
Διαγνωστικά προγράμματα της Dell	20
Φως της παροχής ισχύος	25
Φώτα συστήματος	26
Φώτα διαγνωστικών ελέγχων	27
Κωδικοί ηχητικών σημάτων	30
Εκτέλεση των διαγνωστικών προγραμμάτων Dell™ IDE Hard Drive Diagnostics	31
Επίλυση προβλημάτων ασυμβατότητας λογισμικού και υλικού	31
Χρήση της Επαναφοράς συστήματος των Microsoft® Windows® XP	33
Επανεγκατάσταση των Microsoft® Windows® XP	35
Χρήση του CD Drivers and Utilities (Προγράμματα οδήγησης και βοηθητικά προγράμματα)	39
Ευρετήριο	41

Εύρεση πληροφοριών

Τι ψάχνετε?

- Ένα πρόγραμμα διαγνωστικού ελέγχου για τον υπολογιστή μου
- Προγράμματα οδήγησης για τον υπολογιστή μου
- Τεκμηρίωση για τον υπολογιστή μου
- Τεκμηρίωση για τη συσκευή μου
- Λογισμικό συστήματος επιφάνειας εργασίας (DSS)

Βρείτε το εδώ

CD Drivers and Utilities (Προγράμματα οδήγησης και βοηθητικά προγράμματα) (γνωστό και ως ResourceCD)

Η τεκμηρίωση και τα προγράμματα οδήγησης είναι ήδη εγκατεστημένα στον υπολογιστή σας. Μπορείτε να χρησιμοποιήσετε το CD για να επανεγκαταστήσετε προγράμματα οδήγησης, να εκτελέσετε τα Διαγνωστικά προγράμματα της Dell ή να αποκτήσετε πρόσβαση στην τεκμηρίωσή σας.



Αρχεία Readme μπορούν να συμπεριληφθούν στο CD σας για ενημερωμένες εκδόσεις της τελευταίας στιγμής σχετικά με τεχνικές αλλαγές στον υπολογιστή σας ή υλικό αναφοράς σχετικά με τεχνικά θέματα για προχωρημένους που αφορούν τεχνικούς ή έμπειρους χρήστες.

ΣΗΜΕΙΩΣΗ: Οι νεότερες ενημερωμένες εκδόσεις για προγράμματα οδήγησης και εγχειρίδια μπορούν να βρεθούν στην τοποθεσία support.dell.com.

-
- Ενημερωμένες εκδόσεις του λειτουργικού συστήματος (OS) και ενημερωμένες εκδόσεις κώδικα

Λογισμικό συστήματος υπολογιστή (DSS)

Βρίσκονται στο *CDDrivers and Utilities* και στην τοποθεσία support.dell.com.

Τι ψάχνετε?

- Πληροφορίες σχετικά με την εγγύηση
- Οδηγίες ασφαλείας
- Ρυθμιστικές πληροφορίες
- Πληροφορίες σχετικά με εργονομικά θέματα
- Άδεια Χρήσης Τελικού Χρήστη

Βρείτε το εδώ

Dell™ Product Information Guide
(Οδηγός με πληροφορίες προϊόντων της Dell™)



ΣΗΜΕΙΩΣΗ: Αυτό το έγγραφο διατίθεται ως PDF στη διεύθυνση support.dell.com.

- Τρόπος αφαίρεσης και αντικατάστασης τμημάτων
- Τεχνικές προδιαγραφές
- Τρόπος ρύθμισης παραμέτρων συστήματος
- Τρόπος αντιμετώπισης και επίλυσης προβλημάτων

Dell OptiPlex™ User's Guide
(Εγχειρίδιο Χρήστη για το OptiPlex™ της Dell)

Κέντρο Βοήθειας και υποστήριξης των Microsoft® Windows® XP

- 1 Κάντε κλικ στο κουμπί Έναρξη (Start) και κάντε κλικ στην επιλογή **Βοήθεια και υποστήριξη** (Help and Support).
- 2 Κάντε κλικ στην επιλογή **Εγχειρίδια χρήστη και συστήματος** (User's and system guides) και κάντε κλικ στην επιλογή **Εγχειρίδια χρήστη** (User's guides).

Το *Εγχειρίδιο χρήστη* είναι διαθέσιμο και στο *CD Drivers and Utilities*.

- Αριθμός σέρβις και Κωδικός γρήγορου σέρβις
- Ετικέτα με την Άδεια για τα Microsoft Windows

Αριθμός σέρβις και Άδεια για τα Microsoft Windows

Αυτές οι ετικέτες βρίσκονται στον υπολογιστή σας.

- Χρησιμοποιήστε τον Αριθμό σέρβις για να αναγνωρίζετε τον υπολογιστή σας, όταν χρησιμοποιείτε τη διεύθυνση



support.dell.com

ή επικοινωνείτε με την υπηρεσία τεχνικής υποστήριξης.

- Πληκτρολογήστε τον Κωδικό γρήγορου σέρβις για να κατευθύνετε την κλήση σας, όταν επικοινωνείτε με την υπηρεσία τεχνικής υποστήριξης. Ο Κωδικός γρήγορου σέρβις δεν είναι διαθέσιμος σε όλες τις χώρες.

Τι ψάχνετε?

- Νεότερα προγράμματα οδήγησης για τον υπολογιστή μου
- Απαντήσεις σε ερωτήσεις για θέματα τεχνικής εξυπηρέτησης και υποστήριξης
- Ηλεκτρονικές συζητήσεις με άλλους χρήστες και τεχνική υποστήριξη
- Τεκμηρίωση για τον υπολογιστή μου

Βρείτε το εδώ

Τοποθεσία της υπηρεσίας υποστήριξης της Dell στο Web — support.dell.com

ΣΗΜΕΙΩΣΗ: Επιλέξτε την περιοχή σας, για να προβάλετε την κατάλληλη τοποθεσία της υπηρεσίας υποστήριξης.

Η τοποθεσία της υπηρεσίας υποστήριξης της Dell στο Web παρέχει αρκετά ηλεκτρονικά εργαλεία, στα οποία συμπεριλαμβάνονται τα εξής:

- Λύσεις — Συμβουλές και υποδείξεις για την αντιμετώπιση προβλημάτων, άρθρα από τεχνικούς και ηλεκτρονικά μαθήματα
- Κοινότητα — Ηλεκτρονικές συζητήσεις με άλλους πελάτες της Dell
- Αναβαθμίσεις — Πληροφορίες αναβάθμισης για στοιχεία, όπως η μνήμη, η μονάδα σκληρού δίσκου και το λειτουργικό σύστημα
- Φροντίδα πελατών — Πληροφορίες επαφής, κατάσταση παραγγελιών, εγγύηση και πληροφορίες επιδιόρθωσης
- Στοιχεία λήψης — Προγράμματα οδήγησης, ενημερωμένες εκδόσεις κώδικα και ενημερωμένες εκδόσεις λογισμικού
- Αναφορά — Εγχειρίδια για υπολογιστές, προδιαγραφές προϊόντων και λευκές βίβλοι.

-
- Κατάσταση κλήσεων για εξυπηρέτηση και ιστορικό της υπηρεσίας υποστήριξης
 - Σημαντικά τεχνικά ζητήματα για τον υπολογιστή μου Συνήθειες ερωτήσεις
 - Λήψεις αρχείων
 - Λεπτομέρειες για τις ρυθμίσεις παραμέτρων του υπολογιστή μου
 - Συμβόλαιο για το σέρβις του υπολογιστή μου

Τοποθεσία της υπηρεσίας υποστήριξης Dell Premier Support στο Web — premiersupport.dell.com

Η τοποθεσία της υπηρεσίας υποστήριξης Dell Premier Support στο Web προσαρμόζεται για πελάτες που περιλαμβάνουν εταιρείες, κυβερνητικούς οργανισμούς και εκπαιδευτικά ιδρύματα. Αυτή η τοποθεσία στο Web μπορεί να μην είναι διαθέσιμη σε όλες τις περιοχές.

-
- Τρόπος χρήσης των Windows XP
 - Τεκμηρίωση για τον υπολογιστή μου
 - Τεκμηρίωση για συσκευές (όπως ένα μόντεμ)

Κέντρο Βοήθειας και υποστήριξης των Windows

1 Κάντε κλικ στο κουμπί **Έναρξη** (Start) και κάντε κλικ στην επιλογή **Βοήθεια και υποστήριξη** (Help and Support).

2 Πληκτρολογήστε μια λέξη ή φράση που περιγράφει το πρόβλημά σας και κάντε κλικ στο εικονίδιο του βέλους.

3 Κάντε κλικ στο θέμα που περιγράφει το πρόβλημά σας.

4 Ακολουθήστε τις οδηγίες της οθόνης.

Τι ψάχνετε?

- Τρόπος επανεγκατάστασης του λειτουργικού συστήματος

Βρείτε το εδώ**CD Operating System**

Το λειτουργικό σύστημα είναι ήδη εγκατεστημένο στον υπολογιστή σας. Για να επανεγκαταστήσετε το λειτουργικό σύστημα, χρησιμοποιήστε το *CD Operating System*. Για οδηγίες ανατρέξτε στο εγχειρίδιο χρήστη *OptiPlex User's Guide*.



Μετά την επανεγκατάσταση του λειτουργικού συστήματος, χρησιμοποιήστε το *CD Drivers and Utilities* για να επανεγκαταστήσετε προγράμματα οδήγησης για τις συσκευές που εστάλησαν μαζί με τον υπολογιστή σας.

Το κλειδί προϊόντος του λειτουργικού σας συστήματος βρίσκεται στην ετικέτα με την Άδεια χρήσης για τα Windows, που έχει επισυναφθεί στον υπολογιστή σας.

ΣΗΜΕΙΩΣΗ: Το χρώμα του CD ποικίλλει ανάλογα με το λειτουργικό σύστημα που παραγγείλατε.

-
- Ρυθμιστικός αριθμός μοντέλου
 - Τύπος σασί

DCTR

Σασί USFF (Ultra-Small Form-Factor)

Σχετικά με τον υπολογιστή σας

ΣΗΜΕΙΩΣΗ: Εάν θέλετε να προσανατολίσετε τον υπολογιστή σας προς μια επιφάνεια γραφείου ή τοίχου, χρησιμοποιήστε τον προαιρετικό βραχίονα στήριξης τοίχου. Για να παραγγείλετε το βραχίονα, επικοινωνήστε με την Dell. Για πληροφορίες σχετικά με την επικοινωνία με την Dell, ανατρέξτε στο ηλεκτρονικό εγχειρίδιο *User's Guide*.

ΣΗΜΕΙΩΣΗ: Για να εξασφαλίσετε το σωστό εξαερισμό, μην μπλοκάρτε τις οπές ψύξης.

Μπροστινή όψη

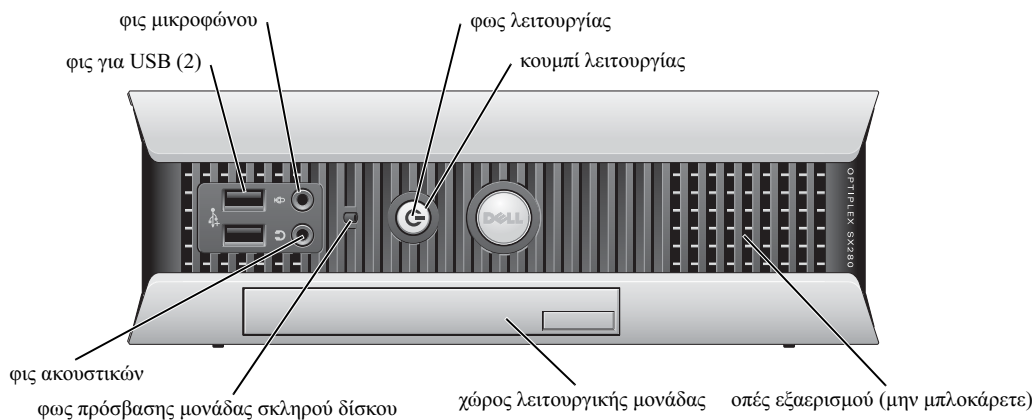

Πλευρική όψη

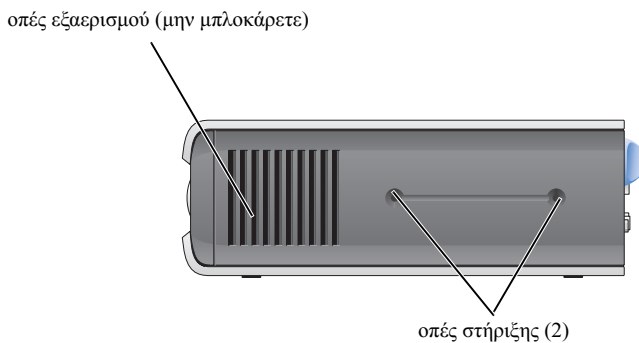

Πίσω όψη

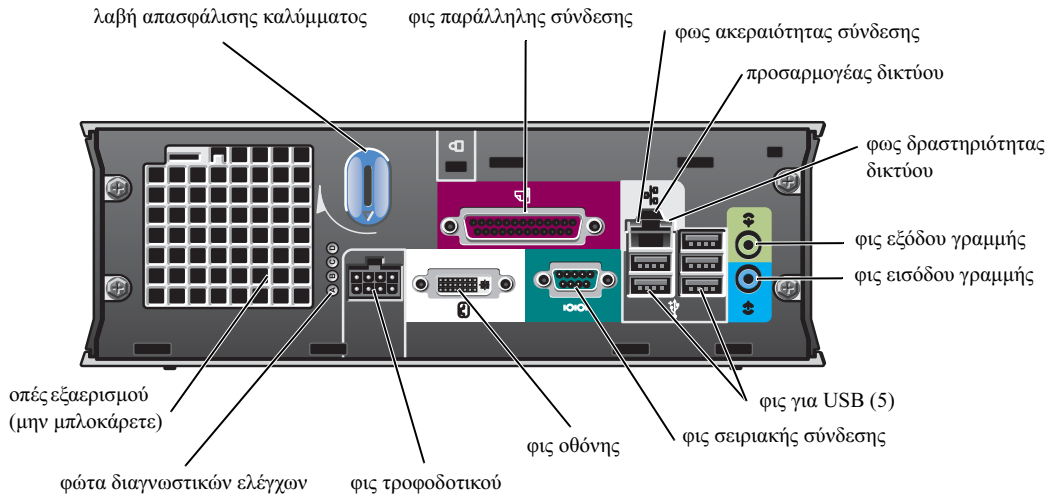

Κάλυμμα καλωδίων και προσαρμογέας τροφοδοτικού

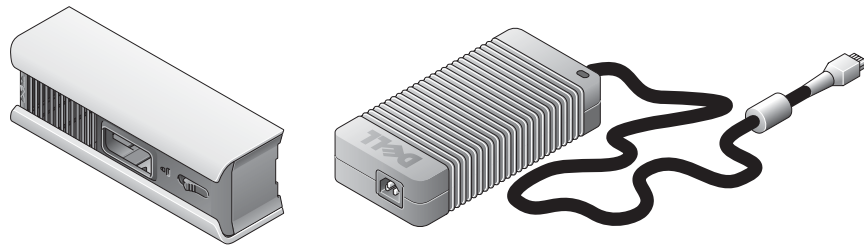

Προετοιμασία λειτουργίας του υπολογιστή

- ➔ **ΕΙΔΟΠΟΙΗΣΗ:** Όταν προετοιμάζετε τη λειτουργία του υπολογιστή σας, στερεώστε όλα τα καλώδια στο πίσω μέρος του χώρου εργασίας, για να μην τραβηχτούν, μπερδευτούν ή πατηθούν τα καλώδια.
- ➔ **ΕΙΔΟΠΟΙΗΣΗ:** Για να μην υπερθερμανθεί ή τερματιστεί η λειτουργία του υπολογιστή, μην τον τοποθετείτε σε χώρο που δεν αερίζεται καλά.
- ✍ **ΣΗΜΕΙΩΣΗ:** Εάν παραγγείλατε υπολογιστή χωρίς μονάδα σκληρού δίσκου, μπορείτε να εγκαταστήσετε μια μονάδα χρησιμοποιώντας τις ράβδους οδηγούς μονάδας που περιλαμβάνονται μέσα στον υπολογιστή σας (ανατρέξτε στην ενότητα “Εγκατάσταση μονάδας σκληρού δίσκου” στη σελίδα 16).

Καθορισμός τοποθέτησης και προσανατολισμού του υπολογιστή

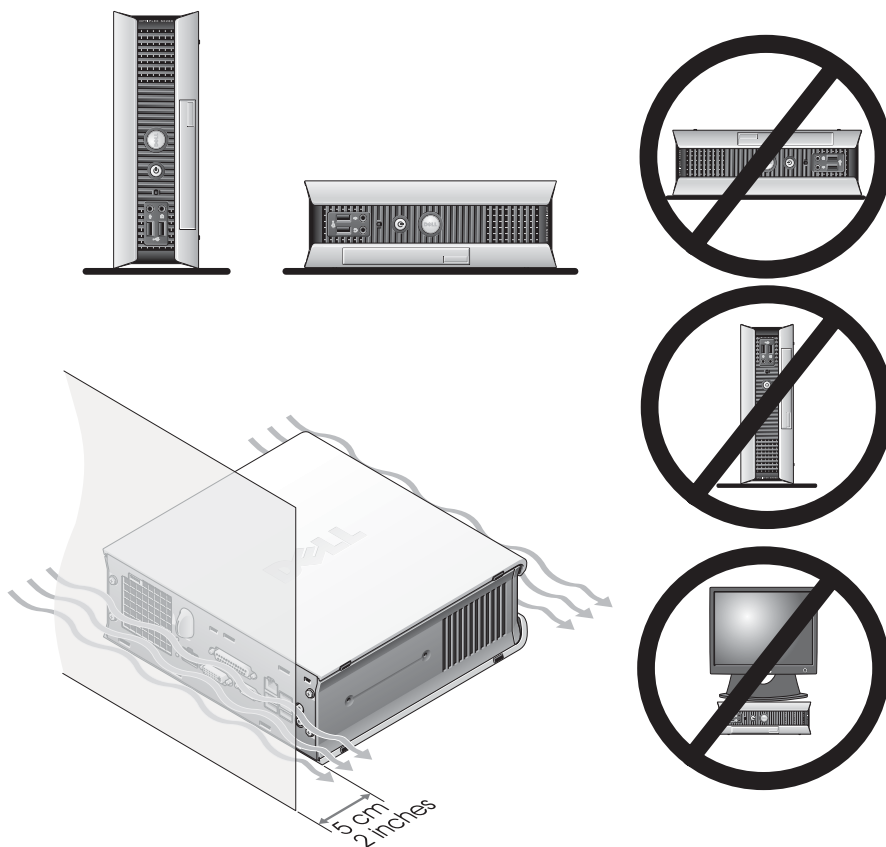

- ➔ **ΕΙΔΟΠΟΙΗΣΗ:** Μην τοποθετείτε την οθόνη πάνω από τον υπολογιστή. Χρησιμοποιήστε βάση για οθόνη.
- ➔ **ΕΙΔΟΠΟΙΗΣΗ:** Μην τοποθετείτε τον υπολογιστή σας ανάποδα.
- ➔ **ΕΙΔΟΠΟΙΗΣΗ:** Σε περιβάλλον με πολλές δονήσεις ή όταν τοποθετείτε τον υπολογιστή κάτω από μια επιφάνεια ή σε τοίχο, χρησιμοποιήστε τον προαιρετικό βραχίονα στήριξης τοίχου. Για να παραγγείλετε το βραχίονα, επικοινωνήστε με την Dell. Για πληροφορίες σχετικά με την επικοινωνία με την Dell, ανατρέξτε στο ηλεκτρονικό εγχειρίδιο *User's Guide*.
- ✍ **ΣΗΜΕΙΩΣΗ:** Για να εξασφαλίσετε το σωστό αερισμό, τοποθετήστε τον υπολογιστή σε απόσταση τουλάχιστον 5 εκ. από κάθετη επιφάνεια. Μην τοποθετείτε τον υπολογιστή σε κλειστό περιβάλλον που δεν αερίζεται.

Τοποθέτηση συσκευής στο χώρο λειτουργικής μονάδας

Μπορείτε να τοποθετήσετε μια φορητή συσκευή της Dell™, όπως μια μονάδα δισκέτας, μια μονάδα CD/DVD ή μια δεύτερη μονάδα σκληρού δίσκου στο χώρο λειτουργικής μονάδας. Ο υπολογιστής Dell αποστέλλεται έχοντας εγκατεστημένη είτε μια μονάδα CD/DVD είτε μια κασέτα (κενή) στο χώρο λειτουργικής μονάδας.

Σε ότι αφορά την ασφάλεια, ο υπολογιστής σας είναι εξοπλισμένος με διακόπτη ακινητοποίησης λειτουργικής μονάδας για την προστασία της συσκευής στο χώρο λειτουργικής μονάδας. Για να αποκτήσετε πρόσβαση στο διακόπτη, αφαιρέστε το κάλυμμα του υπολογιστή (ανατρέξτε στην ενότητα “Αφαίρεση του καλύμματος του υπολογιστή” στη σελίδα 18).

Για πρόσθετη ασφάλεια, μπορείτε να προστατέψετε τη συσκευή στο χώρο λειτουργικής μονάδας χρησιμοποιώντας τη βίδα για τη συσκευή που αποστέλλεται μαζί με τον υπολογιστή σας (συσκευάζεται ξεχωριστά).

διακόπτης ακινητοποίησης λειτουργικής μονάδας

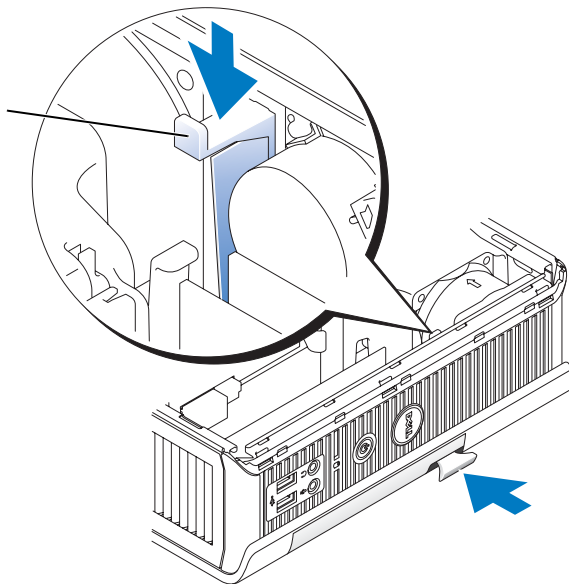

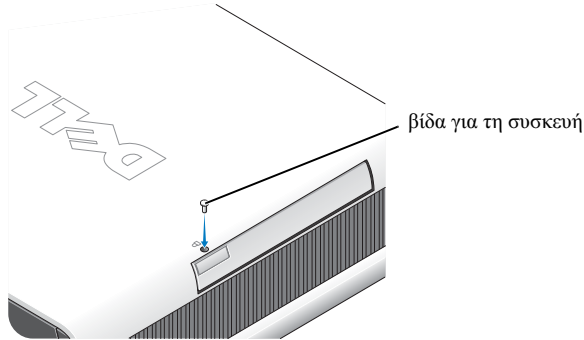

Σύνδεση με εξωτερικές συσκευές

⚠ ΠΡΟΣΟΧΗ: Πριν εκτελέσετε οποιαδήποτε από τις διαδικασίες αυτής της ενότητας, τηρήστε τις οδηγίες ασφαλείας στον οδηγό *Product Information Guide*.

Πρέπει να ολοκληρώσετε όλα τα βήματα, για να προετοιμάσετε τη λειτουργία του υπολογιστή σας. Ανατρέξτε στα κατάλληλα σχήματα και ακολουθήστε τις οδηγίες.

- 1 Χρησιμοποιήστε τα φις για USB στο πίσω μέρος του υπολογιστή, για να συνδέσετε το πληκτρολόγιο και το ποντίκι.
- 2 Συνδέστε το μόντεμ ή το καλώδιο δικτύου.

➡ ΕΙΔΟΠΟΙΗΣΗ: Για να συνδέσετε το καλώδιο δικτύου, πρώτα βάλτε το καλώδιο στην πρίζα δικτύου στον τοίχο και μετά στον υπολογιστή.

Τοποθετήστε το καλώδιο δικτύου και όχι τη γραμμή τηλεφώνου στο φις δικτύου. Εάν έχετε προαιρετικό μόντεμ, συνδέστε τη γραμμή τηλεφώνου στο μόντεμ.

➡ ΕΙΔΟΠΟΙΗΣΗ: Μην συνδέετε το καλώδιο του μόντεμ στον προσαρμογέα δικτύου. Η τάση από τις τηλεφωνικές επικοινωνίες μπορεί να προκαλέσει ζημιά στον προσαρμογέα δικτύου.

- 3 Συνδέστε την οθόνη.

Ευθυγραμμίστε και τοποθετήστε απαλά το καλώδιο της οθόνης, αποφεύγοντας να κάμψετε τις ακίδες του φις. Σφίξτε τις βίδες στα φις των καλωδίων.

🔧 ΣΗΜΕΙΩΣΗ: Σε ορισμένες οθόνες το φις για την οθόνη βρίσκεται κάτω από το πίσω μέρος της οθόνης. Ανατρέξτε στο εγχειρίδιο που αποστέλλεται μαζί με την οθόνη, για να δείτε τις θέσεις των φις.

- 4 Συνδέστε τα ηχεία.
- 5 Συνδέστε τα καλώδια στον υπολογιστή, στην οθόνη και στις συσκευές και τοποθετήστε τις άλλες άκρες των καλωδίων στις πρίζες.
- 6 Πιέστε τα κουμπιά λειτουργίας, για να ενεργοποιηθούν ο υπολογιστής και η οθόνη.

- ΣΗΜΕΙΩΣΗ:** Πριν να εγκαταστήσετε οποιαδήποτε άλλη συσκευή που δεν έχει σταλεί μαζί με τον υπολογιστή, διαβάστε το εγχειρίδιο του λογισμικού ή της συσκευής ή επικοινωνήστε με τον πωλητή για να εξακριβώσετε εάν το λογισμικό ή η συσκευή είναι συμβατά με τον υπολογιστή και το λειτουργικό σύστημα.
- ΣΗΜΕΙΩΣΗ:** Για τον υπολογιστή σας μπορεί να υπάρχουν διαφορές με τα παρακάτω σχήματα προετοιμασίας της λειτουργίας του.

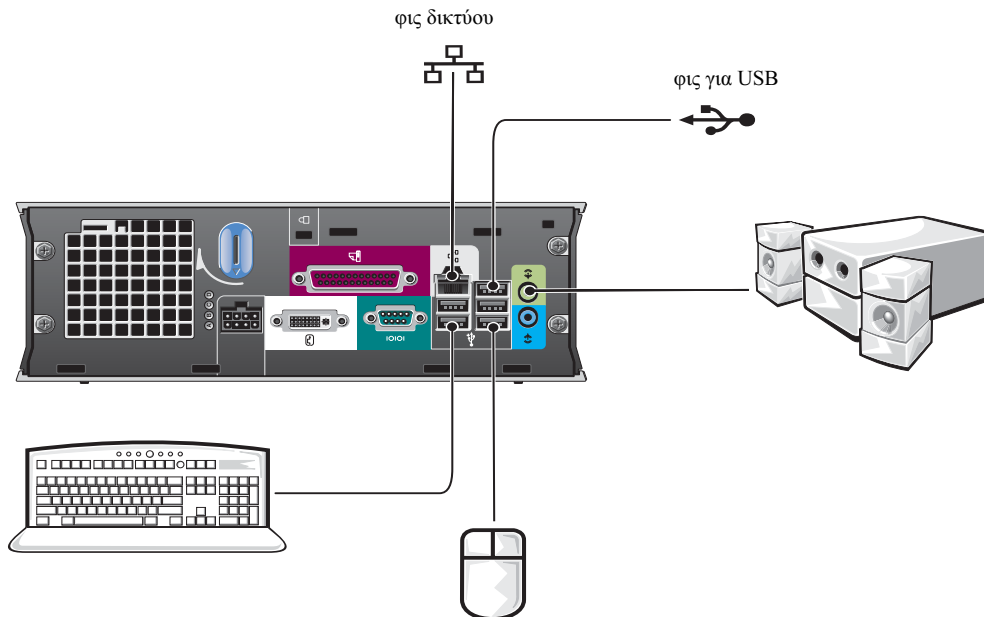

Σύνδεση οθόνης DVI

Εάν έχετε οθόνη συμβατή με DVI, τοποθετήστε το καλώδιο της οθόνης στο λευκό φινι για την οθόνη DVI στο πίσω μέρος του υπολογιστή.

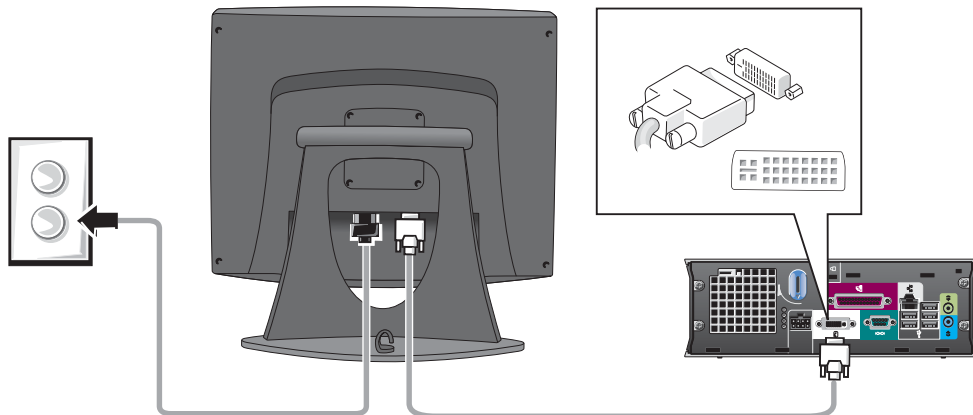

Σύνδεση οθόνης VGA

Εάν έχετε οθόνη συμβατή με VGA, χρησιμοποιήστε το καλώδιο του προσαρμογέα για να συνδέσετε το καλώδιο από την οθόνη στο λευκό φινι για την οθόνη DVI στο πίσω μέρος του υπολογιστή.

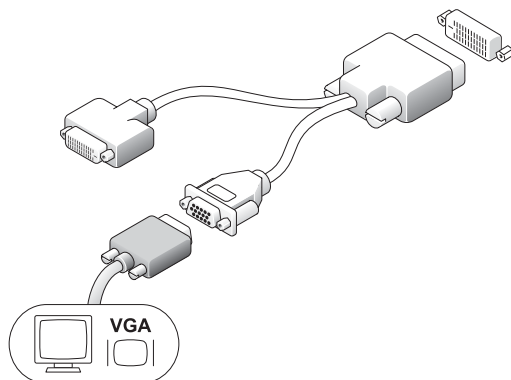

Σύνδεση δύο οθονών

Χρησιμοποιήστε το καλώδιο του προσαρμογέα, για να συνδέσετε τόσο μια οθόνη VGA όσο και μια οθόνη DVI στο λευκό φινιρίσμα για την οθόνη DVI στο πίσω μέρος του υπολογιστή.

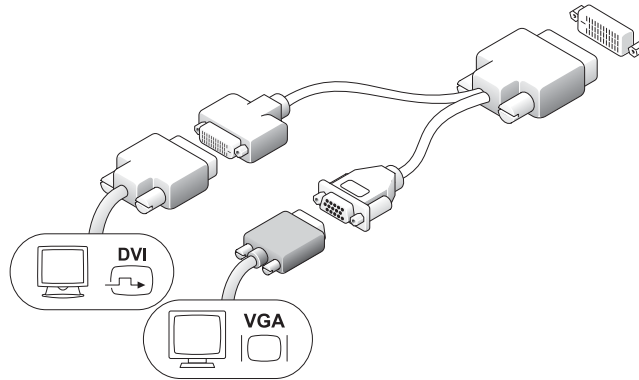

Εγκατάσταση μονάδας σκληρού δίσκου

⚠ ΠΡΟΣΟΧΗ: Πριν να ξεκινήσετε οποιαδήποτε από τις διαδικασίες αυτής της ενότητας, τηρήστε τις οδηγίες ασφαλείας στον οδηγό *Product Information Guide*.

- 1 Εάν εγκαθιστάτε νέα μονάδα δίσκου, συνδέστε τις ράβδους οδηγούς μονάδας—βρίσκονται μέσα στο κάλυμμα—στη νέα μονάδα δίσκου.
- 2 Συνδέστε τα καλώδια δεδομένων και ισχύος στα φινιρίσματα μονάδων σκληρού δίσκου, προσέχοντας να μην κάμψετε καμία ακίδα.
- 3 Αφήστε να γλιστρήσει η μονάδα σκληρού δίσκου μέσα στο βραχίονα.

Σύνδεση του προσαρμογέα εναλλασσόμενου ρεύματος

! ΠΡΟΣΟΧΗ: Πριν να ξεκινήσετε οποιαδήποτε από τις διαδικασίες αυτής της ενότητας, τηρήστε τις οδηγίες ασφαλείας στον οδηγό *Product Information Guide*.

- 1 Συνδέστε τον προσαρμογέα ισχύος στο φως στο πίσω μέρος του υπολογιστή. Για να είναι ασφαλής η σύνδεση, εξακριβώστε εάν το μάνταλο συμπλέκει εντελώς. (Θα ακούσετε ή θα αισθανθείτε ένα κλικ.)
- 2 Συνδέστε ένα καλώδιο ισχύος στον προσαρμογέα ισχύος.
- 3 Εάν το φως του καλωδίου ισχύος του υπολογιστή σας διαθέτει καλώδιο γείωσης και αποφασίσετε να το συνδέσετε, συνεχίστε με το βήμα 4. Διαφορετικά, συνεχίστε με το βήμα 5.

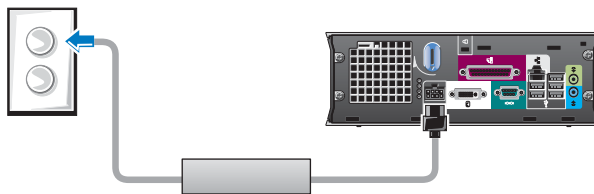

! ΠΡΟΣΟΧΗ: Εάν το καλώδιο ισχύος ή ο προσαρμογέας έχουν πράσινο καλώδιο γείωσης που θα συνδεθεί με πρίζα, **μην φέρετε σε επαφή το πράσινο καλώδιο γείωσης με τα καλώδια ισχύος, επειδή μπορεί να προκληθεί ηλεκτροπληξία, φωτιά ή ζημιά στον υπολογιστή σας (δείτε το παρακάτω σχήμα).**

- 4 Συνδέστε το μεταλλικό φως της γείωσης στην πηγή γείωσης της πρίζας (δείτε το παρακάτω σχήμα):
 - a Λασκάρτε την πηγή της γείωσης.
 - b Αφήστε να γλιστρήσει το μεταλλικό φως της γείωσης πίσω από την πηγή γείωσης και στη συνέχεια σφίξτε την πηγή γείωσης.

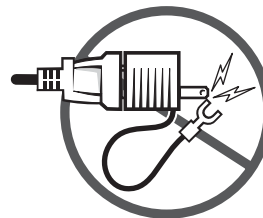

- 5 Συνδέστε το καλώδιο εναλλασσόμενου ρεύματος στην πρίζα.

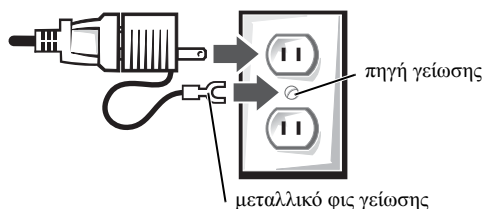

Σύνδεση προαιρετικού καλύμματος καλωδίου

- 1 Βεβαιωθείτε ότι όλα τα καλώδια εξωτερικών συσκευών περνούν μέσα από την οπή στο κάλυμμα για τα καλώδια και συνδέονται στο πίσω μέρος του υπολογιστή.
- 2 Κρατήστε το κάτω μέρος του καλύμματος για τα καλώδια και ευθυγραμμίστε τα τέσσερα γλωσσίδια με τις τέσσερις σχισμές στο πίσω μέρος του υπολογιστή.

- 3 Εισαγάγετε τα γλωσσίδια στις σχισμές και αφήστε να γλιστρήσει το κάλυμμα για τα καλώδια προς τα φώτα διαγνωστικού ελέγχου (δείτε το σχήμα), έως ότου το κάλυμμα για τα καλώδια τοποθετηθεί με ασφάλεια.
- 4 Τοποθετήστε μια συσκευή ασφαλείας στη σχισμή για το καλώδιο ασφαλείας (προαιρετικό).

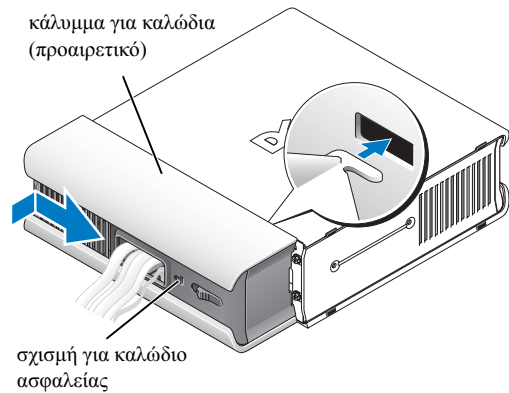

Μέσα στον υπολογιστή

Αφαίρεση του καλύμματος του υπολογιστή

- ⚠ **ΠΡΟΣΟΧΗ:** Πριν να ξεκινήσετε οποιαδήποτε από τις διαδικασίες αυτής της ενότητας, τηρήστε τις οδηγίες ασφαλείας στον οδηγό *Product Information Guide*.
- ⚠ **ΠΡΟΣΟΧΗ:** Για να αποφύγετε την ηλεκτροπληξία, να αποσυνδέετε πάντα τον υπολογιστή σας από τον προσαρμογέα ισχύος πριν να αφαιρέσετε το κάλυμμα.
- ⚠ **ΠΡΟΣΟΧΗ:** Για να αποτρέψετε ζημιές από στατικό ηλεκτρισμό σε εξαρτήματα μέσα στον υπολογιστή σας, αποφορτίστε το στατικό ηλεκτρισμό από το σώμα σας πριν να αγγίξετε οποιοδήποτε από τα ηλεκτρικά εξαρτήματα του υπολογιστή σας. Αυτό μπορεί να γίνει εάν αγγίξετε μια άβαφη μεταλλική επιφάνεια στο σασί του υπολογιστή.

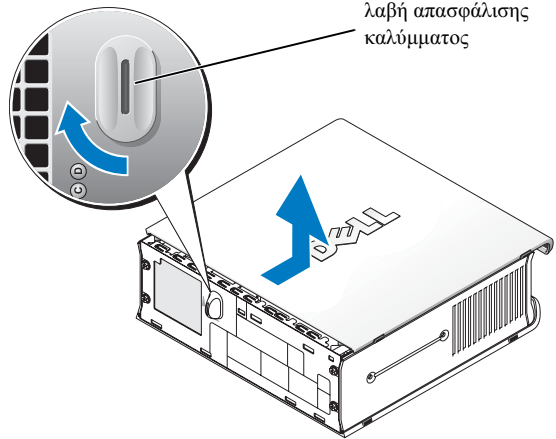

- 1 Αφαιρέστε το κάλυμμα του υπολογιστή.
 - a Περιστρέψτε τη λαβή απασφάλισης καλύμματος δεξιόστροφα, όπως φαίνεται στο σχήμα.
 - b Αφήστε να γλιστρήσει το κάλυμμα του υπολογιστή προς τα μπροστά κατά 1 εκ. ή έως ότου σταματήσει και σηκώστε το κάλυμμα.

Εσωτερική όψη

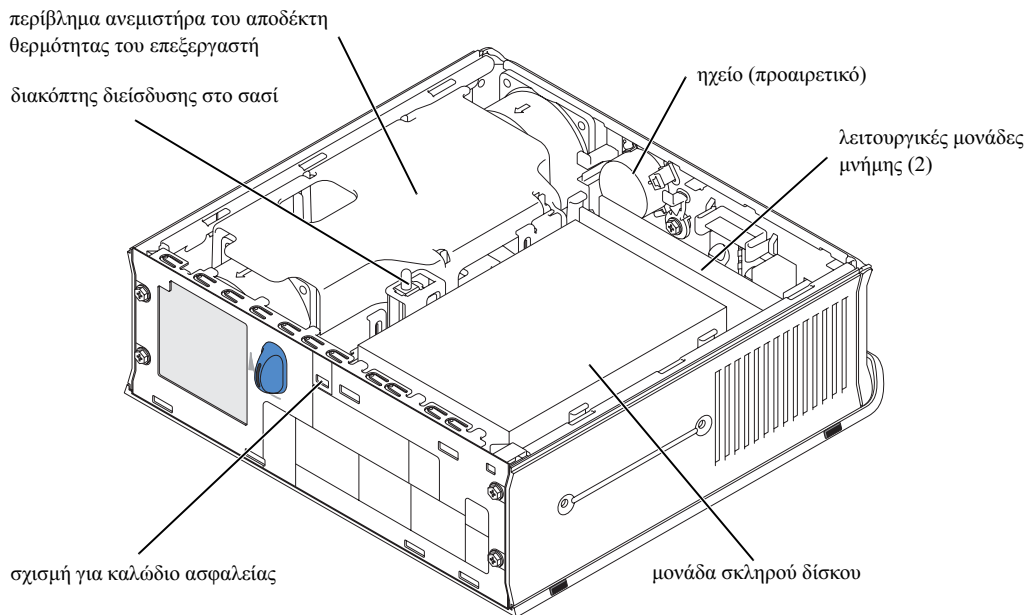

Αντικατάσταση του καλύμματος του υπολογιστή

! ΠΡΟΣΟΧΗ: Πριν να ξεκινήσετε οποιαδήποτε από τις διαδικασίες αυτής της ενότητας, τηρήστε τις οδηγίες ασφαλείας στον οδηγό *Product Information Guide*.

- 1 Αντικαταστήστε το κάλυμμα:
 - a Χαμηλώστε και ευθυγραμμίστε το κάλυμμα με το μεταλλικό πλαίσιο του υπολογιστή.
 - b Αφήστε να γλιστρήσει το κάλυμμα, έως ότου ακούσετε ή αισθανθείτε ένα κλικ.
- 2 Συνδέστε τον υπολογιστή με τον προσαρμογέα ισχύος και συνδέστε τις συσκευές στις πρίζες και ενεργοποιήστε τες.

Εάν ο ανιχνευτής διείσδυσης στο σασί έχει ρυθμιστεί στο **On**, θα εμφανιστεί το ακόλουθο μήνυμα στην οθόνη μετά την επόμενη εκκίνηση του υπολογιστή:

ALERT! Cover was previously removed.

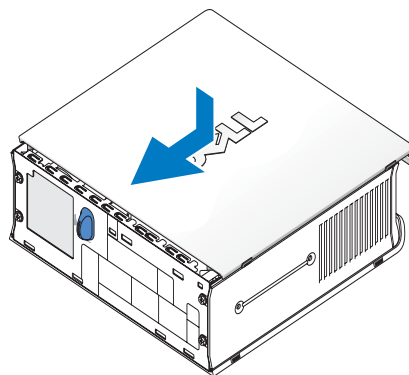

- 3 Διαγράψτε την κατάσταση διείσδυσης στο σασί μπαίνοντας στο πρόγραμμα εγκατάστασης του συστήματος και επιλέγοντας **Διαγραφή (Clear)** κάτω από την επιλογή **Κατάσταση διείσδυσης (Intrusion Status)**. Για πληροφορίες σχετικά με τον ανιχνευτή διείσδυσης στο σασί, ανατρέξτε στο ηλεκτρονικό εγχειρίδιο *User's Guide*.

 **ΣΗΜΕΙΩΣΗ:** Εάν κάποιος άλλος έχει εκχωρήσει κάποιο κωδικό διαχειριστικής πρόσβασης, επικοινωνήστε με το διαχειριστή του δικτύου για πληροφορίες σχετικά με την επαναφορά του ανιχνευτή διείσδυσης στο σασί.

Επίλυση προβλημάτων

Η Dell παρέχει αρκετά εργαλεία για να σας βοηθήσει σε περίπτωση που ο υπολογιστής σας δεν λειτουργεί έτσι όπως θα αναμενόταν. Για τις νεότερες πληροφορίες σχετικά με την αντιμετώπιση προβλημάτων που υπάρχουν διαθέσιμες για τον υπολογιστή σας, ανατρέξτε στην τοποθεσία της υπηρεσίας υποστήριξης της Dell στο Web στη διεύθυνση **support.dell.com**.

Εάν παρουσιαστούν προβλήματα στον υπολογιστή που απαιτούν βοήθεια από την Dell, γράψτε μια λεπτομερή περιγραφή του σφάλματος, των κωδικών ηχητικών σημάτων ή του συνδυασμού φώτων κατά τους διαγνωστικούς ελέγχους, καταχωρήστε τον Κωδικό γρήγορου σέρβις και τον Αριθμό σέρβις πιο κάτω και στη συνέχεια επικοινωνήστε με την Dell από το σημείο που βρίσκεται και ο υπολογιστής σας.

Ανατρέξτε στην ενότητα “Εύρεση πληροφοριών” στη σελίδα 5 για να δείτε ένα παράδειγμα με τον Κωδικό γρήγορου σέρβις και τον Αριθμό σέρβις.

Κωδικός γρήγορου σέρβις: _____

Αριθμός σέρβις: _____

Διαγνωστικά προγράμματα της Dell

 **ΠΡΟΣΟΧΗ:** Πριν να ξεκινήσετε οποιαδήποτε από τις διαδικασίες αυτής της ενότητας, τηρήστε τις οδηγίες ασφαλείας στον οδηγό *Product Information Guide*.

Πότε χρησιμοποιούνται τα Διαγνωστικά προγράμματα της Dell

Εάν αντιμετωπίσετε πρόβλημα με τον υπολογιστή σας, εκτελέστε τους ελέγχους της ενότητας “Προετοιμασία λειτουργίας του υπολογιστή” στη σελίδα 10 και εκτελέστε τα Διαγνωστικά προγράμματα της Dell πριν να επικοινωνήσετε με την Dell για τεχνική βοήθεια.



ΕΙΔΟΠΟΙΗΣΗ: Τα Διαγνωστικά προγράμματα της Dell λειτουργούν μόνο σε υπολογιστές Dell™.

Μεταβείτε στο πρόγραμμα εγκατάστασης του συστήματος, μελετήστε τις πληροφορίες για τη ρύθμιση παραμέτρων του υπολογιστή σας και βεβαιωθείτε ότι η συσκευή που θέλετε να ελέγξετε εμφανίζεται στο πρόγραμμα εγκατάστασης του συστήματος και είναι ενεργή. Για πληροφορίες σχετικά με το πρόγραμμα εγκατάστασης του συστήματος, ανατρέξτε στο ηλεκτρονικό οδηγό *User’s Guide*.

Ξεκινήστε τα Διαγνωστικά προγράμματα της Dell είτε από το σκληρό σας δίσκο (ανατρέξτε στην ενότητα “Εναρξη των Διαγνωστικών προγραμμάτων της Dell από το σκληρό σας δίσκο” στη σελίδα 21) ή από το CD *Drivers and Utilities* (γνωστό και ως ResourceCD — ανατρέξτε στην ενότητα “Εναρξη των Διαγνωστικών προγραμμάτων της Dell από το CDDrivers and Utilities” στη σελίδα 22).

Έναρξη των Διαγνωστικών προγραμμάτων της Dell από το σκληρό σας δίσκο

- 1 Ενεργοποιήστε (ή κάντε επανεκκίνηση) του υπολογιστή σας.
- 2 Όταν εμφανιστεί το λογότυπο DELL™, πατήστε αμέσως το πλήκτρο <F12>.



ΣΗΜΕΙΩΣΗ: Εάν δείτε ένα μήνυμα που αναφέρει ότι δεν βρέθηκε διαμέρισμα του βοηθητικού προγράμματος διαγνωστικών ελέγχων, ανατρέξτε στην ενότητα “Εναρξη των Διαγνωστικών προγραμμάτων της Dell από το CDDrivers and Utilities” στη σελίδα 22.

Εάν περιμένετε για μεγάλο χρονικό διάστημα και εμφανιστεί το λογότυπο του λειτουργικού συστήματος, συνεχίστε να περιμένετε έως ότου δείτε την επιφάνεια εργασίας των Microsoft® Windows®. Τότε τερματίστε τη λειτουργία του υπολογιστή και προσπαθήστε ξανά. Για πληροφορίες σχετικά με τον τερματισμό της λειτουργίας του υπολογιστή, ανατρέξτε στο ηλεκτρονικό εγχειρίδιο *User’s Guide*.

- 3 Όταν εμφανιστεί η λίστα των συσκευών εκκίνησης, επιλέξτε το στοιχείο **Boot to Utility Partition** (Εκκίνηση από το διαμέρισμα βοηθητικού προγράμματος) και πατήστε το πλήκτρο <Enter>.
- 4 Όταν εμφανιστεί το **Main Menu** (Κύριο μενού) των Διαγνωστικών προγραμμάτων της Dell, επιλέξτε τον έλεγχο που θέλετε να εκτελέσετε (ανατρέξτε στη σελίδα 23).

Έναρξη των Διαγνωστικών προγραμμάτων της Dell από το CDDrivers and Utilities

- 1 Τοποθετήστε το CD *Drivers and Utilities*.
- 2 Τερματίστε τη λειτουργία του υπολογιστή και στη συνέχεια κάντε επανεκκίνηση.
Όταν εμφανιστεί το λογότυπο DELL, πατήστε αμέσως το πλήκτρο <F12>.

Εάν περιμένετε για μεγάλο χρονικό διάστημα και εμφανιστεί το λογότυπο των Windows, συνεχίστε να περιμένετε έως ότου δείτε την επιφάνεια εργασίας των Windows. Τότε τερματίστε τη λειτουργία του υπολογιστή και προσπαθήστε ξανά.
-  **ΣΗΜΕΙΩΣΗ:** Τα επόμενα βήματα αλλάζουν τη σειρά εκκίνησης μόνο για μία φορά. Κατά την επόμενη εκκίνηση, ο υπολογιστής θα ξεκινήσει σύμφωνα με τις συσκευές που καθορίζονται στο πρόγραμμα εγκατάστασης του συστήματος.
- 3 Όταν εμφανιστεί η λίστα των συσκευών εκκίνησης, επιλέξτε το στοιχείο **Onboard or USB CD-ROM** (Στην πλακέτα ή USB CD-ROM) και πατήστε το πλήκτρο <Enter>.
- 4 Επιλέξτε το στοιχείο **Onboard or USB CD-ROM Device** (Συσκευή στην πλακέτα ή στο USB CD-ROM) από το μενού εκκίνησης του CD.
- 5 Ενεργοποιήστε την επιλογή **Boot from CD-ROM** (Εκκίνηση από το CD-ROM) από το μενού που εμφανίζεται.
- 6 Πληκτρολογήστε 1 για να ξεκινήσει το μενού του ResourceCD.
- 7 Πληκτρολογήστε 2 για να ξεκινήσουν τα Διαγνωστικά προγράμματα της Dell.
- 8 Επιλέξτε το στοιχείο **Run the 32 Bit Dell Diagnostics** (Εκτέλεση των Διαγνωστικών προγραμμάτων της Dell 32 bit) από την αριθμημένη λίστα. Εάν αναφέρονται πολλές εκδόσεις, επιλέξτε την κατάλληλη έκδοση για τον υπολογιστή σας.
- 9 Όταν εμφανιστεί το **Main Menu** (Κύριο μενού) των Διαγνωστικών προγραμμάτων της Dell, επιλέξτε τον έλεγχο που θέλετε να εκτελέσετε (ανατρέξτε στη σελίδα 23).

Κύριο μενού των Διαγνωστικών προγραμμάτων της Dell

- 1 Μετά την φόρτωση των Διαγνωστικών προγραμμάτων της Dell και την εμφάνιση της οθόνης **Main Menu**, κάντε κλικ στο κουμπί της επιλογής που θέλετε.

Επιλογή	Λειτουργία
Express Test (Γρήγορος έλεγχος)	Εκτελεί έναν γρήγορο έλεγχο των συσκευών. Ο έλεγχος αυτός συνήθως διαρκεί 10 με 20 λεπτά και δεν χρειάζεται καμία αλληλεπίδραση από την πλευρά σας. Εκτελέστε πρώτα το Express Test για να αυξήσετε την πιθανότητα εντοπισμού του προβλήματος γρήγορα.
Extended Test (Εκτεταμένος έλεγχος)	Εκτελεί πλήρη έλεγχο των συσκευών. Αυτός ο έλεγχος συνήθως διαρκεί 1 ώρα ή και περισσότερο και πρέπει εσείς να απαντάτε σε ερωτήσεις σε τακτά χρονικά διαστήματα.
Custom Test (Προσαρμοσμένος έλεγχος)	Ελέγχει μια συγκεκριμένη συσκευή. Μπορείτε να προσαρμόσετε τους ελέγχους που θέλετε να εκτελέσετε.
Symptom Tree (Δέντρο συμπτωμάτων)	Αναφέρει σε λίστα τα πιο συνήθη συμπτώματα που εμφανίζονται και σας επιτρέπει να επιλέξετε έναν έλεγχο με βάση το σύμπτωμα του προβλήματος που έχετε.

- 2 Εάν εμφανιστεί κάποιο πρόβλημα κατά τη διάρκεια ενός ελέγχου, θα εμφανιστεί ένα μήνυμα με ένα κωδικό σφάλματος και μια περιγραφή του προβλήματος. Σημειώστε τον κωδικό σφάλματος και την περιγραφή του προβλήματος και ακολουθήστε τις οδηγίες στην οθόνη.

Εάν δεν μπορείτε να επιδιορθώσετε το σφάλμα, επικοινωνήστε με την Dell.



ΣΗΜΕΙΩΣΗ: Ο Αριθμός σέρβις του υπολογιστή σας βρίσκεται στην κορυφή της κάθε οθόνης ελέγχου. Εάν επικοινωνήσετε με την Dell, η υπηρεσία τεχνικής υποστήριξης θα σας ζητήσει το δικό σας Αριθμό σέρβις.

- 3 Εάν πραγματοποιήσετε έναν έλεγχο από την επιλογή **Custom Test** ή **Symptom Tree**, κάντε κλικ στην κατάλληλη καρτέλα από τον παρακάτω πίνακα για περισσότερες πληροφορίες.

Καρτέλα	Λειτουργία
Results (Αποτελέσματα)	Εμφανίζει τα αποτελέσματα του ελέγχου και οποιονδήποτε σφαλμάτων εμφανιστούν.
Errors (Σφάλματα)	Εμφανίζει τα σφάλματα που παρουσιάζονται, τους κωδικούς σφαλμάτων και την περιγραφή του προβλήματος.
Help (Βοήθεια)	Περιγράφει τον έλεγχο και μπορεί να αναφέρει απαιτήσεις για την εκτέλεση του ελέγχου.

Καρτέλα	Λειτουργία
Configuration (Ρύθμιση παραμέτρων)	Εμφανίζει τη ρύθμιση παραμέτρων υλικού για την επιλεγμένη συσκευή. Τα Διαγνωστικά προγράμματα της Dell λαμβάνουν πληροφορίες σχετικά με τη ρύθμιση παραμέτρων για όλες τις συσκευές από το πρόγραμμα εγκατάστασης του συστήματος, τη μνήμη και διάφορους άλλους εσωτερικούς ελέγχους και εμφανίζουν τις πληροφορίες στη λίστα συσκευών στο αριστερό τμήμα της οθόνης. Η λίστα των συσκευών μπορεί να μην εμφανίζει τα ονόματα όλων των εξαρτημάτων που είναι εγκατεστημένα στον υπολογιστή σας ή όλων των συσκευών που είναι συνδεδεμένες στον υπολογιστή σας.
Parameters (Παράμετροι)	Σας επιτρέπει να προσαρμόζετε τον έλεγχο, αλλάζοντας τις ρυθμίσεις του ελέγχου.

- 4 Όταν ολοκληρωθούν οι έλεγχοι, σε περίπτωση που εκτελείτε τα Διαγνωστικά προγράμματα της Dell από το CD *Drivers and Utilities*, αφαιρέστε το CD.
- 5 Κλείστε την οθόνη του ελέγχου για να επιστρέψετε στην οθόνη με το **Main Menu**. Για έξοδο από τα Διαγνωστικά προγράμματα της Dell και για να ξεκινήσετε πάλι τον υπολογιστή, κλείστε την οθόνη **Main Menu**.

Φως της παροχής ισχύος

Κατάσταση φωτός	Κατάσταση μονάδας PSU	Περιγραφή	Αντιμετώπιση προβλημάτων
Ανενεργό	Δεν υπάρχει εναλλασσόμενο ρεύμα ή παρουσιάστηκε βλάβη	Υποδηλώνει ότι δεν υπάρχει τροφοδοσία από την πρίζα ή ότι η τροφοδοσία τερματίστηκε λόγω βλάβης.	<p>Βεβαιωθείτε ότι η πρίζα λειτουργεί ελέγχοντάς την με μια άλλη συσκευή όπως ένας λαμπτήρας.</p> <p>Βεβαιωθείτε ότι το καλώδιο του εναλλασσόμενου ρεύματος είναι σωστά συνδεδεμένο με την παροχή ισχύος. Εάν είναι απαραίτητο, επανασυνδέστε το καλώδιο εναλλασσόμενου ρεύματος με την παροχή ισχύος.</p> <p>Αποσυνδέστε το καλώδιο εναλλασσόμενου ρεύματος από την παροχή ισχύος και το καλώδιο συνεχούς ρεύματος από τον υπολογιστή για 10 δευτερόλεπτα τουλάχιστον. Επανασυνδέστε τον καλώδιο εναλλασσόμενου ρεύματος στην παροχή ισχύος. Το φως της παροχής ισχύος πρέπει να γίνει κίτρινο. Επανασυνδέστε το καλώδιο συνεχούς ρεύματος στον υπολογιστή. Το φως της παροχής ισχύος πρέπει να γίνει πράσινο.</p>
Κίτρινο	Ύπαρξη εναλλασσόμενου ρεύματος/χωρίς φορτίο	Υποδηλώνει ότι η παροχή ισχύος είναι συνδεδεμένη στην πρίζα όχι όμως και στον υπολογιστή.	Επαληθεύστε εάν η παροχή ισχύος είναι σωστά τοποθετημένη στο βύσμα του υπολογιστή και εάν το μάνταλο συγκράτησης έχει συμπλακεί. Επανασυνδέστε το εάν χρειάζεται.
Πράσινο	Ύπαρξη εναλλασσόμενου ρεύματος/φορτίου	Υποδηλώνει ότι υπάρχει τροφοδοσία από την πρίζα και σωστή σύνδεση με τον υπολογιστή.	Ελέγξτε το φως του κουμπιού λειτουργίας και ανατρέξτε στην ενότητα “Φώτα συστήματος” στη σελίδα 26.

Φώτα συστήματος

Το φως του κουμπιού λειτουργίας και το φως της μονάδας σκληρού δίσκου μπορεί να υποδηλώνει κάποιο πρόβλημα με τον υπολογιστή.

Φως λειτουργίας	Περιγραφή προβλήματος	Προτεινόμενη λύση
Σκούρο πράσινο φως λειτουργίας χωρίς κωδικό ηχητικού σήματος, όμως ο υπολογιστής σταματά κατά τη διάρκεια των αυτόματων ελέγχων ενέργειας (POST)	Κάποια ενσωματωμένη συσκευή πλακέτας του συστήματος μπορεί να είναι ελαττωματική.	Ελέγξτε στην ενότητα “Φώτα διαγνωστικών ελέγχων” στη σελίδα 27 για να δείτε εάν το συγκεκριμένο πρόβλημα έχει προσδιοριστεί. Εάν το πρόβλημα δεν έχει προσδιοριστεί, επικοινωνήστε με την Dell για τεχνική βοήθεια.
Σκούρο πράσινο φως λειτουργίας, χωρίς κωδικό ηχητικού σήματος και χωρίς οθόνη κατά τη διάρκεια των αυτόματων ελέγχων ενέργειας (POST)	Η οθόνη μπορεί να είναι ελαττωματική ή να μην έχει εγκατασταθεί σωστά.	Ελέγξτε στην ενότητα “Φώτα διαγνωστικών ελέγχων” στη σελίδα 27 για να δείτε εάν το συγκεκριμένο πρόβλημα έχει προσδιοριστεί.
Σκούρο πράσινο φως με κωδικό ηχητικού σήματος κατά τη διάρκεια των αυτόματων ελέγχων ενέργειας (POST)	Εντοπίστηκε πρόβλημα κατά την εκτέλεση του BIOS.	Ανατρέξτε στην ενότητα “Εκτέλεση των διαγνωστικών προγραμμάτων Dell™ IDE Hard Drive Diagnostics” στη σελίδα 31 για οδηγίες όσον αφορά τη διάγνωση του κωδικού ηχητικού σήματος. Επίσης, ελέγξτε τα φώτα διαγνωστικών ελέγχων για να δείτε εάν το συγκεκριμένο πρόβλημα έχει προσδιοριστεί.
Σκούρο κίτρινο	Τα Διαγνωστικά προγράμματα της Dell πραγματοποιούν έλεγχο ή κάποια συσκευή στην πλακέτα του συστήματος μπορεί να είναι ελαττωματική ή να μην έχει εγκατασταθεί σωστά.	Εάν τα Διαγνωστικά προγράμματα της Dell εκτελούνται, αφήστε να ολοκληρωθεί ο έλεγχος. Ελέγξτε στην ενότητα “Φώτα διαγνωστικών ελέγχων” στη σελίδα 27 για να δείτε εάν το συγκεκριμένο πρόβλημα έχει προσδιοριστεί. Εάν ο υπολογιστής δεν ξεκινά, επικοινωνήστε με την Dell για τεχνική βοήθεια.
Αναβοσβήνει το πράσινο φως αρκετές φορές και στη συνέχεια σβήνει	Υπάρχει σφάλμα ρύθμισης παραμέτρων.	Ελέγξτε στην ενότητα “Φώτα διαγνωστικών ελέγχων” στη σελίδα 27 για να δείτε εάν το συγκεκριμένο πρόβλημα έχει προσδιοριστεί.
Πράσινο φως που αναβοσβήνει	Ο υπολογιστής βρίσκεται σε κατάσταση αναστολής (Microsoft® Windows® 2000 και Windows XP).	Πατήστε το φως λειτουργίας για να ενεργοποιήσετε τον υπολογιστή.
Σκούρο πράσινο	Υπάρχει ρεύμα και ο υπολογιστής λειτουργεί κανονικά.	Δεν απαιτείται καμία διορθωτική ενέργεια.

Φώτα διαγνωστικών ελέγχων

⚠ ΠΡΟΣΟΧΗ: Πριν να ξεκινήσετε οποιαδήποτε από τις διαδικασίες αυτής της ενότητας, τηρήστε τις οδηγίες ασφαλείας στον οδηγό *Product Information Guide*.

Για να αντιμετωπίσετε ένα πρόβλημα, ο υπολογιστής σας έχει τέσσερα φώτα που ονομάζονται A, B, C και D στο πίσω μέρος του υπολογιστή (ανατρέξτε στη σελίδα 10). Τα φώτα μπορεί να είναι κίτρινα ή πράσινα. Όταν ο υπολογιστής ξεκινά κανονικά, ο συνδυασμός των φώτων και οι κωδικοί αλλάζουν καθώς ολοκληρώνεται η διαδικασία εκκίνησης. Εάν το τμήμα με τους αυτόματους ελέγχους ενέργειας (POST) της εκκίνησης του συστήματος ολοκληρωθεί με επιτυχία και τα τέσσερα φώτα θα είναι σκούρα πράσινα. Εάν ο υπολογιστής παρουσιάσει δυσλειτουργία κατά τη διαδικασία των αυτόματων ελέγχων ενέργειας (POST), ο συνδυασμός των φώτων μπορεί να σας βοηθήσει να αναγνωρίσετε σε ποιο σημείο σταμάτησε η διαδικασία.

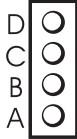
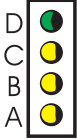
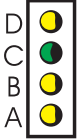
Συνδυασμός φώτων	Περιγραφή προβλήματος	Προτεινόμενη λύση
	απενεργοποιημένο απενεργοποιημένο απενεργοποιημένο απενεργοποιημένο	Ο υπολογιστής είναι σβηστός ή πιθανόν να έχει παρουσιαστεί βλάβη πριν από το BIOS. Συνδέστε τον υπολογιστή με μια πρίζα που λειτουργεί και πατήστε το κουμπί λειτουργίας.
	πράσινο κίτρινο κίτρινο κίτρινο	Έχει παρουσιαστεί πιθανή βλάβη στο BIOS. Ο υπολογιστής είναι σε λειτουργία αποκατάστασης. Εκτελέστε το βοηθητικό πρόγραμμα Αποκατάστασης του BIOS, περιμένετε να ολοκληρωθεί η αποκατάσταση και στη συνέχεια κάντε επανεκκίνηση του υπολογιστή.
	κίτρινο πράσινο κίτρινο κίτρινο	Έχει παρουσιαστεί πιθανή βλάβη του επεξεργαστή. Επανεγκαταστήστε τον επεξεργαστή και κάντε επανεκκίνηση του υπολογιστή. Για πληροφορίες σχετικά με την επανεγκατάσταση του επεξεργαστή, ανατρέξτε στο ηλεκτρονικό εγχειρίδιο <i>User's Guide</i> .

Συνδυασμός φώτων

Περιγραφή προβλήματος

Προτεινόμενη λύση

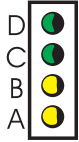

πράσινο
πράσινο
κίτρινο
κίτρινο

Ανιχνεύονται οι λειτουργικές μονάδες της μνήμης αλλά έχει παρουσιαστεί βλάβη στη μνήμη.

- Εάν έχετε εγκατεστημένη μία λειτουργική μονάδα μνήμης, επανεγκαταστήστε την και κάντε επανεκκίνηση του υπολογιστή. Για πληροφορίες σχετικά με την επανεγκατάσταση της λειτουργικής μονάδας μνήμης, ανατρέξτε στο ηλεκτρονικό εγχειρίδιο *User's Guide*.
- Εάν έχετε εγκατεστημένες δύο λειτουργικές μονάδες μνήμης, καταργήστε τις, επανεγκαταστήστε μία μονάδα και στη συνέχεια κάντε επανεκκίνηση του υπολογιστή. Εάν ο υπολογιστής ξεκινήσει κανονικά, επανεγκαταστήστε και τη δεύτερη λειτουργική μονάδα.
- Εάν υπάρχει, εγκαταστήστε μια μνήμη ίδιου τύπου η οποία λειτουργεί κανονικά στον υπολογιστή σας.
- Εάν το πρόβλημα εξακολουθεί να υφίσταται, επικοινωνήστε με την Dell.

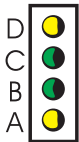

κίτρινο
πράσινο
πράσινο
κίτρινο

Έχει παρουσιαστεί πιθανή βλάβη στη μονάδα δισκέτας ή στη μονάδα σκληρού δίσκου.

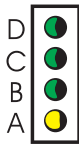

Επανεσυνδέστε όλα τα καλώδια ισχύος και δεδομένων και κάντε επανεκκίνηση του υπολογιστή.



πράσινο
πράσινο
πράσινο
κίτρινο

Έχει παρουσιαστεί πιθανή βλάβη USB.

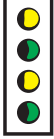
Επανεγκαταστήστε όλες τις συσκευές USB, ελέγξτε τις συνδέσεις των καλωδίων και κάντε επανεκκίνηση του υπολογιστή.

Συνδυασμός φώτων	Περιγραφή προβλήματος	Προτεινόμενη λύση	
	<p>κίτρινο κίτρινο κίτρινο πράσινο</p>	<p>Δεν εντοπίζονται λειτουργικές μονάδες μνήμης.</p>	<ul style="list-style-type: none"> • Εάν έχετε εγκατεστημένη μία λειτουργική μονάδα μνήμης, επανεγκαταστήστε την και κάντε επανεκκίνηση του υπολογιστή. Για πληροφορίες σχετικά με την επανεγκατάσταση της λειτουργικής μονάδας μνήμης, ανατρέξτε στο ηλεκτρονικό εγχειρίδιο <i>User's Guide</i>. • Εάν έχετε εγκατεστημένες δύο λειτουργικές μονάδες μνήμης, καταργήστε τις, επανεγκαταστήστε μία μονάδα και στη συνέχεια κάντε επανεκκίνηση του υπολογιστή. Εάν ο υπολογιστής ξεκινήσει κανονικά, επανεγκαταστήστε και τη δεύτερη λειτουργική μονάδα. • Εάν υπάρχει, εγκαταστήστε μια μνήμη ίδιου τύπου η οποία λειτουργεί κανονικά στον υπολογιστή σας. • Εάν το πρόβλημα εξακολουθεί να υφίσταται, επικοινωνήστε με την Dell.
	<p>κίτρινο πράσινο κίτρινο πράσινο</p>	<p>Εντοπίζονται λειτουργικές μονάδες μνήμης, αλλά υπάρχουν σφάλματα συμβατότητας ή στη ρύθμιση παραμέτρων της μνήμης.</p>	<ul style="list-style-type: none"> • Βεβαιωθείτε ότι δεν απαιτείται τοποθέτηση ειδικής λειτουργικής μονάδας μνήμης/φίς για τη μνήμη. Για πληροφορίες σχετικά με τις λειτουργικές μονάδες μνήμης, ανατρέξτε στο ηλεκτρονικό εγχειρίδιο <i>User's Guide</i>. • Επαληθεύστε εάν οι λειτουργικές μονάδες μνήμης που εγκαθιστάτε είναι συμβατές με τον υπολογιστή σας. • Εάν το πρόβλημα εξακολουθεί να υφίσταται, επικοινωνήστε με την Dell.
	<p>κίτρινο πράσινο πράσινο πράσινο</p>	<p>Παρουσιάστηκε σφάλμα πριν από την εκκίνηση.</p>	<ul style="list-style-type: none"> • Βεβαιωθείτε ότι τα καλώδια είναι σωστά συνδεδεμένα με την πλακέτα του συστήματος από τη μονάδα σκληρού δίσκου, τη μονάδα CD και τη μονάδα DVD. • Ελέγξτε το μήνυμα που εμφανίζεται στην οθόνη σας. • Εάν το πρόβλημα εξακολουθεί να υφίσταται, επικοινωνήστε με την Dell.

Συνδυασμός φώτων	Περιγραφή προβλήματος	Προτεινόμενη λύση
	<p>πράσινο πράσινο πράσινο πράσινο</p>	<p>Ο υπολογιστής βρίσκεται στην κανονική κατάσταση λειτουργίας μετά τους αυτόματους ελέγχους ενέργειας (POST). Καμία.</p>

Κωδικοί ηχητικών σημάτων

Ο υπολογιστής σας μπορεί να εκπέμψει μια σειρά από ηχητικά σήματα κατά την εκκίνηση, σε περίπτωση που η οθόνη δεν μπορεί να εμφανίσει σφάλματα ή προβλήματα. Αυτή η σειρά των ηχητικών σημάτων, που ονομάζεται κωδικός ηχητικών σημάτων, αναγνωρίζει κάποιο πρόβλημα. Ένας πιθανός κωδικός ηχητικού σήματος (κωδικός 1-3-1) αποτελείται από ένα ηχητικό σήμα, κατόπιν τρία σήματα και τέλος ένα ηχητικό σήμα. Αυτός ο κωδικός ηχητικών σημάτων δηλώνει ότι ο υπολογιστής αντιμετώπισε πρόβλημα μνήμης.

Εάν ο υπολογιστής σας εκπέμψει ηχητικά σήματα κατά την εκκίνηση:

- 1 Καταγράψτε τον κωδικό ηχητικού σήματος.
- 2 Ανατρέξτε στην ενότητα “Διαγνωστικά προγράμματα της Dell” στη σελίδα 20 για να προσδιορίσετε μια πιο σοβαρή αιτία.
- 3 Επικοινωνήστε με την Dell για τεχνική βοήθεια.

Κωδικός	Αιτία	Κωδικός	Αιτία
1-1-2	Σφάλμα του καταχωρητή του μικροεπεξεργαστή	3-3-4	Αποτυχία του ελέγχου της μνήμης της οθόνης
1-1-3	Βλάβη στη μνήμη ανάγνωσης/γραφής NVRAM	3-4-1	Αποτυχία προετοιμασίας της οθόνης
1-1-4	Αποτυχία στο άθροισμα ελέγχου του BIOS της ROM	3-4-2	Αποτυχία ανασκόπησης οθόνης
1-2-1	Αποτυχία προγραμματιζόμενου χρονιστή διαστημάτων	3-4-3	Αναζήτηση βλάβης της μνήμης ROM της οθόνης
1-2-2	Αποτυχία προετοιμασίας του DMA	4-2-1	Απουσία κτύπου από το χρονιστή
1-2-3	Βλάβη στον καταχωρητή σελίδων ανάγνωσης/γραφής του DMA	4-2-2	Αποτυχία τερματισμού λειτουργίας
1-3	Αποτυχία του ελέγχου της μνήμης της οθόνης	4-2-3	Βλάβη στη θύρα A20
1-3-1 έως 2-4-4	Η μνήμη δεν αναγνωρίζεται ή δεν χρησιμοποιείται σωστά	4-2-4	Απροσδόκητη διακοπή σε προστατευμένη λειτουργία

Κωδικός	Αιτία	Κωδικός	Αιτία
3-1-1	Βλάβη εξαρτημένου καταχωρητή DMA	4-3-1	Βλάβη μνήμης πάνω από τη διεύθυνση 0FFFFh
3-1-2	Βλάβη κύριου καταχωρητή DMA	4-3-3	Βλάβη στο μετρητή 2 του chip χρονιστή
3-1-3	Βλάβη στον κύριο καταχωρητή μάσκας διακοπής	4-3-4	Το ρολόι σταμάτησε
3-1-4	Βλάβη στον εξαρτημένο καταχωρητή μάσκας διακοπής	4-4-1	Αποτυχία ελέγχου σειριακής ή παράλληλης θύρας
3-2-2	Αποτυχία φόρτωσης φορέα διακοπής	4-4-2	Αποτυχία αποσυμπίεσης κώδικα σε σκιδώδη μνήμη
3-2-4	Αποτυχία ελέγχου ελεγκτή ηλεκτρολογίου	4-4-3	Αποτυχία ελέγχου μαθηματικού συνεπεξεργαστή
3-3-1	Απώλεια ισχύος της NVRAM	4-4-4	Αποτυχία ελέγχου μνήμης προσωρινής αποθήκευσης
3-3-2	Μη έγκυρη ρύθμιση παραμέτρων της NVRAM		

Εκτέλεση των διαγνωστικών προγραμμάτων Dell™ IDE Hard Drive Diagnostics

Το Dell IDE Hard Drive Diagnostics είναι ένα βοηθητικό πρόγραμμα που ελέγχει το σκληρό δίσκο με σκοπό την αντιμετώπιση προβλημάτων ή την επιβεβαίωση βλαβών σκληρού δίσκου.

- 1 Ενεργοποιήστε τον υπολογιστή σας (σε περίπτωση που είναι ήδη ενεργοποιημένος, ξεκινήστε τον πάλι).
- 2 Όταν εμφανιστεί το μήνυμα F2 = Setup στην επάνω δεξιά γωνία της οθόνης, πιέστε το συνδυασμό πλήκτρων <Ctrl><Alt><D>.
- 3 Ακολουθήστε τις οδηγίες της οθόνης.

Εάν αναφερθεί κάποια βλάβη, ανατρέξτε στην ενότητα “Προβλήματα με το σκληρό δίσκο” στο εγχειρίδιο *User’s Guide*.

Επίλυση προβλημάτων ασυμβατότητας λογισμικού και υλικού

Σε περίπτωση που μια συσκευή είτε δεν εντοπιστεί κατά τη διάρκεια του προγράμματος εγκατάστασης του λειτουργικού συστήματος είτε εντοπιστεί αλλά οι παράμετροι της δεν έχουν ρυθμιστεί σωστά, μπορείτε να χρησιμοποιήσετε το πρόγραμμα Αντιμετώπιση προβλημάτων για να επιλύσετε το θέμα της ασυμβατότητας. Στο λειτουργικό σύστημα των Microsoft® Windows® 2000, μπορείτε να χρησιμοποιήσετε και τη “Διαχείριση Συσκευών” (Device Manager) για να επιλύσετε θέματα ασυμβατότητας.

Windows XP

Για να επιλύσετε θέματα ασυμβατότητας χρησιμοποιώντας το πρόγραμμα “Αντιμετώπιση προβλημάτων υλικού”:

- 1 Κάντε κλικ στο κουμπί **Έναρξη** (Start) και κάντε κλικ στην επιλογή **Βοήθεια και υποστήριξη** (Help and Support)
- 2 Πληκτρολογήστε hardware troubleshooter) στο πεδίο **Αναζήτηση** (Search) και κάντε κλικ στο βέλος για να ξεκινήσει η αναζήτηση.
- 3 Κάντε κλικ στο στοιχείο **Αντιμετώπιση προβλημάτων υλικού** (Hardware Troubleshooter) στη λίστα **Αποτελέσματα αναζήτησης** (Search Results).
- 4 Στη λίστα **Αντιμετώπιση προβλημάτων υλικού** (Hardware Troubleshooter), κάντε κλικ στο στοιχείο **Πρέπει να επιλύσω μια διένεξη υλικού στον υπολογιστή μου** (I need to resolve a hardware conflict on my computer), και κάντε κλικ στο κουμπί **Επόμενο** (Next).

Windows 2000

Για την επίλυση θεμάτων ασυμβατότητας χρησιμοποιώντας τη Διαχείριση Συσκευών:

- 1 Κάντε κλικ στο κουμπί **Έναρξη** (Start), τοποθετήστε το δείκτη του ποντικιού στην επιλογή **Ρυθμίσεις** (Settings), και στη συνέχεια κάντε κλικ στην επιλογή **Πίνακας Ελέγχου** (Control Panel).
- 2 Στο παράθυρο **Πίνακας Ελέγχου** (Control Panel), κάντε διπλό κλικ στο εικονίδιο **Σύστημα** (System).
- 3 Κάντε κλικ στην καρτέλα **Υλικό** (Hardware).
- 4 Κάντε κλικ στην επιλογή **Διαχείριση Συσκευών** (Device Manager).
- 5 Κάντε κλικ στην επιλογή **Προβολή** (View) και κάντε κλικ στην επιλογή **Πόροι κατά σύνδεση** (Resources by connection).
- 6 Κάντε διπλό κλικ στην επιλογή **Αίτηση διακοπής (IRQ) (Interrupt request (IRQ))**.
Οι συσκευές οι παράμετροι των οποίων δεν έχουν ρυθμιστεί σωστά δηλώνονται με ένα κίτρινο θαυμαστικό (!) ή ένα κόκκινο X σε περίπτωση που η συσκευή έχει απενεργοποιηθεί.
- 7 Κάντε διπλό κλικ σε οποιαδήποτε συσκευή έχει θαυμαστικό για να εμφανιστεί το παράθυρο **Ιδιότητες** (Properties).
Η περιοχή με την κατάσταση της **συσκευής** στο παράθυρο **Ιδιότητες** (Properties) αναφέρει τις κάρτες ή τις συσκευές οι παράμετροι των οποίων πρέπει να ρυθμιστούν ξανά.
- 8 Ρυθμίστε ξανά τις παραμέτρους των συσκευών ή καταργήστε τις συσκευές από τη Διαχείριση Συσκευών. Ανατρέξτε στο εγχειρίδιο που συνοδεύει τη συσκευή για πληροφορίες σχετικά με τη ρύθμιση παραμέτρων της συσκευής.

Για να επιλύσετε θέματα ασυμβατότητας χρησιμοποιώντας το πρόγραμμα “Αντιμετώπιση προβλημάτων υλικού”:

- 1 Κάντε κλικ στο κουμπί **Έναρξη** (Start) και κάντε κλικ στην επιλογή **Βοήθεια** (Help)
- 2 Κάντε κλικ στην επιλογή **Αντιμετώπιση προβλημάτων και συντήρηση** (Troubleshooting and Maintenance) στην καρτέλα **Περιεχόμενα** (Contents), κάντε κλικ στην επιλογή **Προγράμματα αντιμετώπισης προβλημάτων των Windows 2000** (Windows 2000 troubleshooters), και στη συνέχεια κάντε κλικ στην επιλογή **Υλικό** (Hardware).
- 3 Στη λίστα **Αντιμετώπιση προβλημάτων υλικού** (Hardware Troubleshooter), κάντε κλικ στο στοιχείο **Πρέπει να επιλύσω μια διένεξη υλικού στον υπολογιστή μου** (I need to resolve a hardware conflict on my computer), και κάντε κλικ στο κουμπί **Επόμενο** (Next).

Χρήση της Επαναφοράς συστήματος των Microsoft® Windows® XP

Το λειτουργικό σύστημα των Microsoft® Windows® XP παρέχει τη δυνατότητα “Επαναφορά συστήματος” (System Restore) που σας επιτρέπει να επαναφέρετε τον υπολογιστή σας σε παλαιότερη κατάσταση του λειτουργικού συστήματος (χωρίς να επηρεάζονται αρχεία δεδομένων) σε περίπτωση που τυχόν αλλαγές στο υλικό, στο λογισμικό ή σε άλλες ρυθμίσεις του συστήματος άφησαν τον υπολογιστή σε κατάσταση λειτουργίας που δεν είναι επιθυμητή. Ανατρέξτε στο Κέντρο βοήθειας και υποστήριξης των Windows για πληροφορίες σχετικά με τη χρήση της Επαναφοράς συστήματος.



ΕΙΔΟΠΟΙΗΣΗ: Να δημιουργείτε αντίγραφα ασφαλείας των αρχείων δεδομένων σε τακτά χρονικά διαστήματα. Η Επαναφορά συστήματος δεν παρακολουθεί τα αρχεία δεδομένων ούτε τα ανακτά.

Δημιουργία σημείου επαναφοράς

- 1 Κάντε κλικ στο κουμπί **Έναρξη** (Start) και κάντε κλικ στην επιλογή **Βοήθεια και υποστήριξη** (Help and Support).
- 2 Κάντε κλικ στην επιλογή **Επαναφορά συστήματος** (System Restore).
- 3 Ακολουθήστε τις οδηγίες της οθόνης.

Επαναφορά του υπολογιστή σε παλαιότερη κατάσταση λειτουργίας



ΕΙΔΟΠΟΙΗΣΗ: Πριν να επαναφέρετε τον υπολογιστή σε παλαιότερη κατάσταση λειτουργίας, αποθηκεύστε και κλείστε τυχόν ανοιχτά αρχεία και τερματίστε όλα τα ανοιχτά προγράμματα. Μην τροποποιήσετε, ανοίξετε ή διαγράψετε αρχεία ή προγράμματα έως ότου ολοκληρωθεί η επαναφορά του συστήματος.

- 1 Κάντε κλικ στο κουμπί **Έναρξη** (Start), τοποθετήστε το δείκτη του ποντικιού στην επιλογή **Όλα τα προγράμματα** (All Programs) → **Βοηθήματα** (Accessories) → **Εργαλεία συστήματος** (System Tools), και στη συνέχεια κάντε κλικ στην επιλογή **Επαναφορά συστήματος** (System Restore).
- 2 Βεβαιωθείτε ότι είναι ενεργοποιημένη η επιλογή **Επαναφορά του υπολογιστή μου σε προηγούμενο χρονικό σημείο** (Restore my computer to an earlier time) και κάντε κλικ στο κουμπί **Επόμενο** (Next).

- 3 Κάντε κλικ σε μια ημερομηνία του ημερολογίου στην οποία θέλετε να επαναφέρετε τον υπολογιστή σας.

Η οθόνη **Επιλογή ενός σημείου επαναφοράς** (Select a Restore Point) εμφανίζει ένα ημερολόγιο που σας επιτρέπει να δείτε και να επιλέξετε σημεία επαναφοράς. Όλες οι ημερομηνίες με τα διαθέσιμα σημεία επαναφοράς εμφανίζονται με έντονη γραφή.

- 4 Επιλέξτε ένα σημείο επαναφοράς και κάντε κλικ στο κουμπί **Επόμενο** (Next).

Εάν μια ημερομηνία ημερολογίου έχει ένα μόνο σημείο επαναφοράς, τότε αυτόματα επιλέγεται εκείνο το σημείο επαναφοράς. Εάν υπάρχουν διαθέσιμα δύο ή περισσότερα σημεία επαναφοράς, κάντε κλικ στο σημείο επαναφοράς που προτιμάτε.

- 5 Κάντε κλικ στο κουμπί **Επόμενο** (Next).

Η οθόνη **Η αποκατάσταση ολοκληρώθηκε** (Restoration Complete) θα εμφανιστεί μετά την ολοκλήρωση συλλογής δεδομένων της Επαναφοράς συστήματος και στη συνέχεια ο υπολογιστής θα ξεκινήσει πάλι.

- 6 Μετά την επανεκκίνηση του υπολογιστή, κάντε κλικ στο κουμπί **OK**.

Για να αλλάξετε το σημείο επαναφοράς, μπορείτε είτε να επαναλάβετε τα βήματα χρησιμοποιώντας διαφορετικό σημείο επαναφοράς είτε να αναιρέσετε την επαναφορά.

Αναίρεση της τελευταίας Επαναφοράς συστήματος

 **ΕΙΔΟΠΟΙΗΣΗ:** Πριν να αναιρέσετε την τελευταία επαναφορά συστήματος, αποθηκεύστε και κλείστε όλα τα ανοιχτά αρχεία και τερματίστε όλα τα ανοιχτά προγράμματα. Μην τροποποιήσετε, ανοίξετε ή διαγράψετε αρχεία ή προγράμματα έως ότου ολοκληρωθεί η επαναφορά του συστήματος.

- 1 Κάντε κλικ στο κουμπί **Έναρξη** (Start), τοποθετήστε το δείκτη του ποντικιού στην επιλογή **Όλα τα προγράμματα** (All Programs)→ **Βοηθήματα** (Accessories)→ **Εργαλεία συστήματος** (System Tools), και στη συνέχεια κάντε κλικ στην επιλογή **Επαναφορά συστήματος** (System Restore).
- 2 Κάντε κλικ στην επιλογή **Αναίρεση της τελευταίας επαναφοράς μου** (Undo my last restoration) και κάντε κλικ στο κουμπί **Επόμενο** (Next).
- 3 Κάντε κλικ στο κουμπί **Επόμενο** (Next).
Θα εμφανιστεί η οθόνη **Επαναφορά συστήματος** (System Restore) και ο υπολογιστής θα ξεκινήσει πάλι.
- 4 Μετά την επανεκκίνηση του υπολογιστή, κάντε κλικ στο κουμπί **OK**.

Ενεργοποίηση της Επαναφοράς συστήματος

Εάν επανεγκαταστήσετε τα Windows XP με λιγότερο από 200 MB διαθέσιμο ελεύθερο χώρο στο σκληρό σας δίσκο, η Επαναφορά συστήματος απενεργοποιείται αυτόματα. Για να δείτε εάν η Επαναφορά συστήματος είναι ενεργοποιημένη:

- 1 Κάντε κλικ στο κουμπί **Έναρξη** (Start) και κάντε κλικ στην επιλογή **Πίνακας Ελέγχου** (Control Panel).
- 2 Κάντε κλικ στην επιλογή **Σύστημα** (System).
- 3 Κάντε κλικ στην καρτέλα **Επαναφορά συστήματος** (System Restore).
- 4 Βεβαιωθείτε ότι η επιλογή **Απενεργοποίηση Επαναφοράς συστήματος** (Turn off System Restore) δεν είναι ενεργοποιημένη.

Επανεγκατάσταση των Microsoft® Windows® XP

Πριν να ξεκινήσετε

Εάν εξετάζετε την πιθανότητα να επανεγκαταστήσετε το λειτουργικό σύστημα των Windows XP, για διορθώσετε ένα πρόβλημα με ένα πρόγραμμα οδήγησης που έχετε εγκαταστήσει πρόσφατα, πρώτα προσπαθήστε να χρησιμοποιήσετε την Επαναφορά του προγράμματος οδήγησης συσκευής των Windows XP. Για πληροφορίες σχετικά με την Επαναφορά προγράμματος οδήγησης συσκευής, ανατρέξτε στο ηλεκτρονικό εγχειρίδιο *User's Guide*. Εάν η Επαναφορά προγράμματος οδήγησης συσκευής δεν επιλύσει το πρόβλημα, χρησιμοποιήστε την Επαναφορά συστήματος (ανατρέξτε στην ενότητα “Χρήση της Επαναφοράς συστήματος των Microsoft® Windows® XP” στη σελίδα 33) για να επαναφέρετε το λειτουργικό σας σύστημα στην κατάσταση λειτουργίας που βρισκόταν πριν να εγκαταστήσετε το νέο πρόγραμμα οδήγησης της συσκευής.



ΕΙΔΟΠΟΙΗΣΗ: Πριν να εκτελέσετε την εγκατάσταση, δημιουργήστε αντίγραφα ασφαλείας όλων των αρχείων δεδομένων του κύριου σκληρού σας δίσκου. Για συμβατικές ρυθμίσεις παραμέτρων σκληρού δίσκου, ο κύριος σκληρός δίσκος είναι ο πρώτος που ανιχνεύεται από τον υπολογιστή.

Για να επανεγκαταστήσετε τα Windows XP, χρειάζεστε τα εξής:

- Το CD *Operating System* της Dell™
- Το CD *Drivers and Utilities* της Dell



ΣΗΜΕΙΩΣΗ: Το CD *Drivers and Utilities* περιέχει προγράμματα οδήγησης που ήταν εγκατεστημένα κατά τη συναρμολόγηση του υπολογιστή. Χρησιμοποιήστε το CD *Drivers and Utilities* για να φορτώσετε οποιαδήποτε απαιτούμενα προγράμματα οδήγησης, συμπεριλαμβανομένων των προγραμμάτων οδήγησης που απαιτούνται εάν ο υπολογιστής σας διαθέτει ελεγκτή RAID.

Επανεγκατάσταση των Windows XP

- ➔ **ΕΙΔΟΠΟΙΗΣΗ:** Πρέπει να χρησιμοποιήσετε το Windows XP Service Pack 1 ή νεότερο όταν επανεγκαθιστάτε τα Windows XP.

Για να επανεγκαταστήσετε τα Windows XP, εκτελέστε όλα τα βήματα στις ακόλουθες ενότητες με τη σειρά που αναφέρονται.

Η διαδικασία επανεγκατάστασης μπορεί να διαρκέσει 1 με 2 ώρες για να ολοκληρωθεί. Μετά την επανεγκατάσταση του λειτουργικού συστήματος, πρέπει να επανεγκαταστήσετε και τα προγράμματα οδήγησης συσκευών, το πρόγραμμα προστασίας από ιούς και άλλο λογισμικό.

- ➔ **ΕΙΔΟΠΟΙΗΣΗ:** Το CD *Operating System* παρέχει επιλογές για την επανεγκατάσταση των Windows XP. Οι επιλογές μπορούν να αντιγράψουν αρχεία και πιθανόν να επηρεάσουν προγράμματα που είναι εγκατεστημένα στο σκληρό σας δίσκο. Επομένως, μην επανεγκαθιστάτε τα Windows XP εκτός εάν κάποιος αντιπρόσωπος της υπηρεσίας υποστήριξης της Dell σας δώσει οδηγίες για να το κάνετε.
- ➔ **ΕΙΔΟΠΟΙΗΣΗ:** Για να αποτρέψετε διενέξεις με τα Windows XP, απενεργοποιήστε οποιοδήποτε λογισμικό προστασίας από ιούς είναι εγκατεστημένο στον υπολογιστή σας, πριν να επανεγκαταστήσετε τα Windows XP. Ανατρέξτε στο εγχειρίδιο που συνοδεύει το λογισμικό για οδηγίες.

Εκκίνηση από το CD του λειτουργικού συστήματος

- 1 Αποθηκεύστε και κλείστε τα ανοικτά αρχεία και πραγματοποιήστε έξοδο από τα ανοικτά προγράμματα.
- 2 Τοποθετήστε το CD *Operating System*. Κάντε κλικ στην επιλογή **Έξοδος** (Exit), αν εμφανιστεί το μήνυμα Install Windows XP.
- 3 Κάντε επανεκκίνηση του υπολογιστή.
- 4 Πιέστε το πλήκτρο <F12> αμέσως μετά την εμφάνιση του λογοτύπου DELL™.
Εάν εμφανιστεί το λογότυπο του λειτουργικού συστήματος, περιμένετε μέχρι να δείτε την επιφάνεια εργασίας των Windows και κατόπιν κλείστε τον υπολογιστή και προσπαθήστε ξανά.
- 5 Πιέστε τα πλήκτρα βέλους, για να επιλέξετε το στοιχείο **CD-ROM** και κατόπιν πιέστε το πλήκτρο <Enter>.
- 6 Όταν εμφανιστεί το μήνυμα Press any key to boot from CD, πιέστε οποιοδήποτε πλήκτρο.

Πρόγραμμα Εγκατάστασης των Windows XP

- 1 Όταν εμφανιστεί η οθόνη **Πρόγραμμα Εγκατάστασης των Windows XP** (Windows XP Setup), πιάστε το πλήκτρο <Enter> για να επιλέξετε το στοιχείο **Για άμεση εγκατάσταση των Windows** (To set up Windows now).
- 2 Διαβάστε τις πληροφορίες στην οθόνη **Άδεια χρήσης τελικού χρήστη των Microsoft Windows** (Microsoft Windows Licensing Agreement) και πιάστε το πλήκτρο <F8>, για να αποδεχθείτε την άδεια χρήσης.
- 3 Εάν ο υπολογιστής σας έχει ήδη εγκατεστημένα τα Windows XP και θέλετε να επαναφέρετε τα τρέχοντα δεδομένα σας των Windows XP, πληκτρολογήστε r για να ενεργοποιήσετε την επιλογή επιδιόρθωσης και αφαιρέστε το CD.
- 4 Εάν θέλετε να εγκαταστήσετε ένα νέο αντίγραφο των Windows XP, πιάστε το πλήκτρο <Esc> για να ενεργοποιήσετε αυτήν την επιλογή.
- 5 Πιάστε το πλήκτρο <Enter> για να επιλέξετε το διαμέρισμα που έχει επισημανθεί (συνιστάται) και ακολουθήστε τις οδηγίες στην οθόνη.

Εμφανίζεται η οθόνη **Πρόγραμμα Εγκατάστασης των Windows XP** (Windows XP Setup) και το λειτουργικό σύστημα αρχίζει να αντιγράφει αρχεία και να εγκαθιστά τις συσκευές. Ο υπολογιστής κάνει αυτόματα επανεκκίνηση πολλές φορές.



ΣΗΜΕΙΩΣΗ: Ο χρόνος που απαιτείται για την ολοκλήρωση της εγκατάστασης εξαρτάται από το μέγεθος του σκληρού δίσκου και την ταχύτητα του υπολογιστή σας.



ΕΙΔΟΠΟΙΗΣΗ: Μην πιάσετε κανένα πλήκτρο όταν εμφανιστεί το ακόλουθο μήνυμα:
Press any key to boot from the CD.

- 6 Όταν εμφανιστεί η οθόνη **Τοπικές ρυθμίσεις και ρυθμίσεις γλώσσας** (Regional and Language Options), επιλέξτε τις ρυθμίσεις για τη θέση σας και κάντε κλικ στο κουμπί **Επόμενο** (Next).
- 7 Πληκτρολογήστε το όνομα και την εταιρεία σας (προαιρετικά) στην οθόνη **Εξατομίκευση του λογισμικού σας** (Personalize Your Software) και κάντε κλικ στο κουμπί **Επόμενο** (Next).
- 8 Στο παράθυρο **Όνομα υπολογιστή και κωδικός πρόσβασης Διαχειριστή** (Computer Name and Administrator Password), πληκτρολογήστε ένα όνομα για τον υπολογιστή σας (ή αποδεχθείτε εκείνο που παρέχεται) και έναν κωδικό πρόσβασης και κάντε κλικ στο κουμπί **Επόμενο** (Next).
- 9 Εάν εμφανιστεί η οθόνη **Πληροφορίες κλήσης μέσω μόντεμ** (Modem Dialing Information), πληκτρολογήστε τις πληροφορίες που ζητούνται και κάντε κλικ στο κουμπί **Επόμενο** (Next).
- 10 Πληκτρολογήστε την ημερομηνία, την ώρα και τη ζώνη ώρας στο παράθυρο **Ρυθμίσεις ημερομηνίας και ώρας** (Date and Time Settings) και κάντε κλικ στο κουμπί **Επόμενο** (Next).
- 11 Εάν εμφανιστεί η οθόνη **Ρυθμίσεις δικτύου** (Networking Settings), κάντε κλικ στην επιλογή **Τυπικές** (Typical) και κάντε κλικ στο κουμπί **Επόμενο** (Next).

- 12** Εάν επαναλαμβάνετε την εγκατάσταση των Windows XP Professional και σας ζητείται να δώσετε περαιτέρω πληροφορίες όσον αφορά τη ρύθμιση παραμέτρων του δικτύου σας, πληκτρολογήστε τις επιλογές σας. Εάν δεν είστε βέβαιοι για τις ρυθμίσεις σας, αποδεχθείτε τις προεπιλεγμένες επιλογές.

Τα Windows XP εγκαθιστούν τα στοιχεία του λειτουργικού συστήματος και ρυθμίζουν τις παραμέτρους του υπολογιστή. Ο υπολογιστής κάνει επανεκκίνηση αυτόματα.



ΕΙΔΟΠΟΙΗΣΗ: Μην πιέσετε κανένα πλήκτρο όταν εμφανιστεί το ακόλουθο μήνυμα:
Press any key to boot from the CD.

- 13** Όταν εμφανιστεί η οθόνη **Καλώς ορίσατε στη Microsoft** (Welcome to Microsoft), κάντε κλικ στο κουμπί **Επόμενο** (Next).
- 14** Όταν εμφανιστεί το μήνυμα How will this computer connect to the Internet?, κάντε κλικ στο κουμπί **Παράλειψη** (Skip).
- 15** Όταν εμφανιστεί η οθόνη **Είστε έτοιμοι να κάνετε δήλωση στη Microsoft;** (Ready to register with Microsoft?), επιλέξτε το στοιχείο **Όχι αυτήν τη στιγμή** (No, not at this time) και κάντε κλικ στο κουμπί **Επόμενο** (Next).
- 16** Όταν εμφανιστεί η οθόνη **Ποιος θα χρησιμοποιήσει αυτόν τον υπολογιστή;** (Who will use this computer?), μπορείτε να πληκτρολογήσετε μέχρι πέντε χρήστες.
- 17** Κάντε κλικ στο κουμπί **Επόμενο** (Next).
- 18** Κάντε κλικ στο κουμπί **Τέλος** (Finish) για να ολοκληρώσετε την εγκατάσταση και αφαιρέστε το CD.
- 19** Εγκαταστήστε ξανά τα κατάλληλα προγράμματα οδήγησης με το *CD Drivers and Utilities* (Προγράμματα οδήγησης και βοηθητικά προγράμματα).
- 20** Εγκαταστήστε ξανά το λογισμικό προστασίας από ιούς.
- 21** Εγκαταστήστε ξανά τα προγράμματά σας.



ΣΗΜΕΙΩΣΗ: Για να εγκαταστήσετε ξανά και να ενεργοποιήσετε τα προγράμματα του Microsoft Office ή της οικογένειας προγραμμάτων Microsoft Works, χρειάζεστε τον αριθμό-κλειδί προϊόντος, που βρίσκεται στο πίσω μέρος της θήκης του CD του Microsoft Office ή της οικογένειας προγραμμάτων Microsoft Works.



ΣΗΜΕΙΩΣΗ: Εάν εγκαταστήσατε μια μοναδική εικόνα στον υπολογιστή σας ή αν χρειάστηκε να εγκαταστήσετε ξανά το λειτουργικό σας σύστημα, εκτελέστε το βοηθητικό πρόγραμμα DSS. Το DSS είναι διαθέσιμο στο *CD Drivers and Utilities* (Προγράμματα οδήγησης και βοηθητικά προγράμματα) και στην τοποθεσία **support.dell.com**.

Χρήση του CD Drivers and Utilities (Προγράμματα οδήγησης και βοηθητικά προγράμματα)

Για να χρησιμοποιήσετε το *CD Drivers and Utilities* (Προγράμματα οδήγησης και βοηθητικά προγράμματα) (γνωστό και ως ResourceCD), ενώ εκτελείτε το λειτουργικό σύστημα των Windows:

 **ΣΗΜΕΙΩΣΗ:** Για να αποκτήσετε πρόσβαση στα προγράμματα οδήγησης συσκευών και στην τεκμηρίωση χρήστη, πρέπει να χρησιμοποιήσετε το *CD Drivers and Utilities* (Προγράμματα οδήγησης και βοηθητικά προγράμματα) ενώ εκτελείτε τα Windows.

- 1 Ανοίξτε τον υπολογιστή και αφήστε τον να κάνει εκκίνηση στην επιφάνεια εργασίας των Windows.
- 2 Τοποθετήστε το *CD Drivers and Utilities* (Προγράμματα οδήγησης και βοηθητικά προγράμματα) στη μονάδα CD.

Εάν χρησιμοποιείτε το *CD Drivers and Utilities* (Προγράμματα οδήγησης και βοηθητικά προγράμματα) για πρώτη φορά στον συγκεκριμένο υπολογιστή, ανοίγει το παράθυρο **ResourceCD Installation** (Εγκατάσταση του ResourceCD) για να σας πληροφορήσει ότι το *CD Drivers and Utilities* (Προγράμματα οδήγησης και βοηθητικά προγράμματα) πρόκειται να ξεκινήσει την εγκατάσταση.

- 3 Κάντε κλικ στο κουμπί **OK**, για να συνεχίσετε.

Για να ολοκληρώσετε την εγκατάσταση, απαντήσετε τις ερωτήσεις που παρουσιάζονται από το πρόγραμμα εγκατάστασης.

- 4 Κάντε κλικ στο κουμπί **Επόμενο** (Next) στην οθόνη **Welcome Dell System Owner** (Καλώς όριστες κάτοχε του συστήματος Dell).
- 5 Επιλέξτε το κατάλληλο **System Model** (Μοντέλο συστήματος), **Operating System** (Λειτουργικό σύστημα), **Device Type** (Τύπο συσκευής) και **Topic** (Θέμα).

Προγράμματα οδήγησης για τον υπολογιστή σας

Για να εμφανίσετε μια λίστα προγραμμάτων οδήγησης συσκευών για τον υπολογιστή σας:

- 1 Κάντε κλικ στην επιλογή **My Drivers** (Προγράμματα οδήγησης) στο αναπτυσσόμενο μενού **Topic** (Θέμα).

Το *CD Drivers and Utilities* (Προγράμματα οδήγησης και βοηθητικά προγράμματα) σαρώνει το υλικό και το λειτουργικό σύστημα του υπολογιστή σας και κατόπιν εμφανίζεται στην οθόνη μια λίστα με τα προγράμματα οδήγησης συσκευών για τη ρύθμιση παραμέτρων του συστήματός σας.

- 2 Κάντε κλικ στο κατάλληλο πρόγραμμα οδήγησης και ακολουθήστε τις οδηγίες, για να κάνετε λήψη του προγράμματος οδήγησης στον υπολογιστή σας.

Για να προβάλετε όλα τα διαθέσιμα προγράμματα οδήγησης για τον υπολογιστή σας, κάντε κλικ στην επιλογή **Drivers** (Προγράμματα οδήγησης) από το αναπτυσσόμενο μενού **Topic** (Θέμα).

Ευρετήριο

C

CD

λειτουργικό σύστημα, 8

CD Operating System, 8

D

Dell

τοποθεσία της υπηρεσίας υποστήριξης, 7

τοποθεσία της υπηρεσίας υποστήριξης Premier Support στο Web, 7

Drivers and Utilities CD, 5

R

ResourceCD

Διαγνωστικά προγράμματα της Dell, 20

W

Windows 2000

Διαχείριση Συσκευών, 32

Αντιμετώπιση προβλημάτων υλικού, 32

Windows XP

επανεγκατάσταση, 35

Επαναφορά συστήματος, 33

Αντιμετώπιση προβλημάτων υλικού, 31-32

Κέντρο Βοήθειας και υποστήριξης, 7

A

αντιμετώπιση προβλημάτων επαναφορά σε προηγούμενη κατάσταση, 33

Διαγνωστικά προγράμματα της Dell, 20

διενέξεις, 31

Αντιμετώπιση προβλημάτων υλικού, 31

Κέντρο Βοήθειας και υποστήριξης, 7

φώτα διαγνωστικών ελέγχων, 27

Αντιμετώπιση προβλημάτων υλικού, 31

Αριθμός σέρβις, 6

Δ

Διαχείριση Συσκευών, 32

Διαγνωστικά προγράμματα της Dell, 20

E

επανεγκατάσταση

Drivers and Utilities CD, 5

ResourceCD, 5

Windows XP, 35

Επαναφορά συστήματος, 33

Εγχειρίδιο "Εύρεση πληροφοριών", 5

Εγχειρίδιο χρήστη, 6

εγγύηση, 6

Ετικέτα των Microsoft Windows, 6

ετικέτες

Αριθμός σέρβις, 6

Microsoft Windows, 6

K

Κέντρο Βοήθειας και υποστήριξης, 7

κωδικοί ηχητικών σημάτων, 30

κάλυμμα

κλείσιμο, 19

Λ

Λειτουργικό σύστημα CD, 8

Οδηγός εγκατάστασης, 8

λειτουργικό σύστημα
επανεγκατάσταση των
Windows XP, 35

λογισμικό
διενέξεις, 31

M

μηνύματα σφαλμάτων
κωδικοί ηχητικών σημάτων, 30
φώτα διαγνωστικών
ελέγχων, 26-27

O

οδηγίες ασφαλείας, 6

Π

προβλήματα
επαναφορά σε προηγούμενη
κατάσταση, 33
Διαγνωστικά προγράμματα της
Dell, 20
διενέξεις, 31
κωδικοί ηχητικών σημάτων, 30
φώτα διαγνωστικών
ελέγχων, 26-27

προγράμματα οδήγησης
ResourceCD, 5

T

τεκμηρίωση
Εγχειρίδιο χρήστη, 6
ηλεκτρονικά, 7
Οδηγός πληροφοριών του
συστήματος, 6
συσκευή, 5
ResourceCD, 5

Τοποθεσία της υπηρεσίας
υποστήριξης Dell Premier
Support στο Web, 6-7

Υ

υπολογιστής
επαναφορά σε προηγούμενη
κατάσταση, 33
κλείσιμο καλύμματος, 19
κωδικοί ηχητικών σημάτων, 30

υλικό
Διαγνωστικά προγράμματα
της Dell, 20
διενέξεις, 31
κωδικοί ηχητικών σημάτων, 30

Φ

φώτα
πίσω μέρος του υπολογιστή, 27
διαγνωστικά, 26-27
κουμπί λειτουργίας, 26
μπροστινό τμήμα
υπολογιστή, 26
σύστημα, 26

φώτα διαγνωστικών
ελέγχων, 27

φώτα συστήματος, 26

φως κουμπιού λειτουργίας, 26

X

διαγνωστικά προγράμματα
Dell, 20
Drivers and Utilities CD, 5
κωδικοί ηχητικών σημάτων, 30
φώτα, 26-27

διενέξεις IRQ, 31



Dell™ OptiPlex™ SX280

Gyors áttekintés

Modell: DCTR

www.dell.com | support.dell.com

Megjegyzések és figyelmeztetések

-  **MEGJEGYZÉS:** A MEGJEGYZÉS fontos információt jelöl, amely segít a számítógép jobb használatában.
-  **FIGYELMEZTETÉS:** A FIGYELEM felirat arra figyelmeztet, hogy elképzelhető a hardver megrongálódása vagy az adatvesztés lehetősége, és segít a probléma elkerülésében.
-  **VIGYÁZAT:** A VIGYÁZAT felirat azt jelzi, hogy komoly rongálódás, illetve személyes vagy életveszélyes sérülés fordulhat elő.

Ha Dell™ n sorozatú számítógépet vásárolt, a dokumentumban a Microsoft® Windows® operációs rendszerre vonatkozó részek nem érvényesek.

A dokumentumban lévő információk előzetes értesítés nélkül megváltozhatnak.
© 2004 Dell Inc. Minden jog fenntartva.

A Dell Inc. írásos engedélye nélkül a sokszorosítás bármely formája tilos.

A szövegben használt védjegyek: A *Dell*, az *OptiPlex* és a *DELL* embléme a Dell Inc. védjegye; a *Microsoft* és a *Windows* a Microsoft Corporation bejegyzett védjegye.

A dokumentumban használt egyéb védjegyek és márkanevek a jelek, nevek és termékek tulajdonosaira utalnak. A Dell Inc. a saját védjegyein és márkanevein kívül semmilyen védjegyre és márkanevre vonatkozóan nem rendelkezik tulajdonjoggal.

Modell: DCTR

2004. április

P/N X2956

Rev. A00

Tartalom

Információkeresés	5
A számítógépről	8
Előlnézet	8
Oldalnézet.	8
Hátulnézet.	9
Kábeltakaró és tápadapter	9
A számítógép beállítása	10
A számítógép elhelyezése	10
Eszköz telepítése a modulrekeszbe	11
Külső eszközök csatlakoztatása	12
Merevlemez telepítése	15
A kábeltakaró csatlakoztatása	16
A számítógép belülről	16
A számítógépfedél eltávolítása	16
Belső nézet	17
A számítógépfedél visszahelyezése	18
Problémamegoldás	18
Dell Diagnostics	19
Tápellátást jelző fény	22
Rendszerlámpák	23
Dianosztikai lámpák.	24
Sípjelkódok	27
A Dell™ IDE Hard-Drive Diagnostics futtatása	28
Szoftveres és hardveres inkompatibilitások feloldása	28
A Microsoft® Windows® XP rendszervisszaállítás használata	29
A Microsoft® Windows® XP újratelepítése	31
Az illesztőprogramok és segédprogramok CD-ről.	33
Tárgymutató	35

Információkeresés

Keresett információ

- Diagnosztikai program a számítógéphez
- Illesztőprogramok a számítógéphez
- A számítógép dokumentációja
- Eszközök dokumentációja
- Rendszerszoftver (DSS)

Itt található

Illesztőprogramok és segédprogramok CD (más néven a ResourceCD)

A dokumentáció és az illesztőprogramok már telepítve vannak a számítógépre. A CD használatával újratelepítheti az illesztőprogramokat, futtathatja a Dell diagnosztikát vagy hozzáférhet a dokumentációhoz.



A CD-n tájékoztató fájlokat is találhat, amelyek a számítógéppel kapcsolatos legfrissebb változtatásokat ismertetik, továbbá technológiai tájékoztatást nyújtanak a szakemberek és a tapasztalt felhasználók részére.

MEGJEGYZÉS: A legfrissebb illesztőprogramok és dokumentációfrissítések a **support.dell.com** címen találhatóak.

-
- Operációs rendszer frissítései és javításai

Rendszerszoftver (DSS)

Az *Illesztőprogramok és segédprogramok* CD-n és a **support.dell.com** címen található.

-
- Jótállási információk
 - Biztonsági utasítások
 - Szabályozással kapcsolatos információk
 - Ergonómiai információk
 - Végfelhasználói licen szerződés

Dell™ termékinformációs útmutató



MEGJEGYZÉS: Ez a dokumentum PDF formátumban érhető el a **support.dell.com** webhelyen.

Keresett információ

- Alkatrészek eltávolítása és cseréje
- Technikai adatok
- A rendszerbeállítások konfigurálása
- Hibakeresés és -megoldás

- Szervizcímke és gyors szerviz kód
- Microsoft Windows licenccímke

Itt található

Dell OptiPlex™ felhasználói útmutató

Microsoft® Windows® XP Súlyó és támogató központ

- 1 Kattintson a **Start** gombra, majd a **Súlyó és támogatás** parancsra.
- 2 Kattintson a **User's and system guides (Felhasználói és Rendszerútmutatók)** pontra, majd a **User's guides (Felhasználói útmutatók)** elemre.

A felhasználói útmutató az *Illesztőprogramok és segédprogramok* CD-n is megtalálható.

Szervizcímke és Microsoft Windows licenc

Ezek a címkék a számítógépen találhatóak.

- A szervizcímkével azonosíthatja a számítógépét, ha a **support.dell.com** szolgáltatást használja, vagy a technikai támogatást veszi igénybe.
- A technikai támogatás használatakor a hívás átirányításához írja be a gyors szervizkódot (Express Service Code). Az Express Service Code nem minden országban használható.



- Legújabb illesztőprogramok a számítógéphez
- Válaszok a technikai szerviz és támogatás kérdéseire
- Online megbeszélés más felhasználókkal és a technikai támogatással
- Dokumentáció a számítógéphez

Dell támogatási webhely — support.dell.com



MEGJEGYZÉS: Válassza ki saját régióját a megfelelő támogatási webhely megtekintéséhez.

A Dell támogatási webhely számos online eszközt biztosít, például a következőket:

- Megoldások — Hibaelhárítási tippek és tanácsok, szakemberek által írt cikkek és online tanfolyamok
- Közösség — Online vitafórum más Dell ügyfelekkel
- Frissítések — Frissítési információk az összetevőkkel kapcsolatban (például memória, merevlemez vagy operációs rendszer)
- Ügyfélszolgálat — Kapcsolatfelvételi adatok, megrendelési állapot, garanciális és javítási információ
- Letöltések — Illesztőprogramok, javítások és szoftverfrissítések
- Referencia — Dokumentáció a számítógéphez, termékadatokat és szakmai ismertetőket

Keresett információ	Itt található
<ul style="list-style-type: none"> • Szolgáltatáshívási állapot és támogatási előzmények • A számítógép legfontosabb technikai problémái • Gyakori kérdések • Fájletöltések • A számítógép-konfiguráció részletei • Szolgáltatásszerződés a számítógéphez 	<p>Dell Premier támogatási webhely — premiersupport.dell.com</p> <p>A Dell Premier támogatási webhely vállalati, kormányzati és oktatási ügyfelek számára készült. Ez a webhely nem minden régióban érhető el.</p>
<ul style="list-style-type: none"> • A Windows XP használata • Dokumentáció a számítógéphez • Dokumentáció az eszközökhöz (például egy modemhez) 	<p>Windows Súgó és támogatás</p> <ol style="list-style-type: none"> 1 Kattintson a Start gombra, majd a Súgó és támogatás parancsra. 2 Írja be a problémát leíró szót vagy kifejezést, és kattintson a nyíl ikonra. 3 Kattintson a problémát leíró témakörre. 4 Kövesse a képernyőn megjelenő utasításokat.
<ul style="list-style-type: none"> • Az operációs rendszer újratelepítése 	<p>Operációs rendszer CD-je</p> <p>Az operációs rendszer már telepítve van a számítógépre. Az operációs rendszer újratelepítéséhez használja az <i>operációs rendszer</i> CD-jét. További utasításokat az <i>OptiPlex felhasználói útmutatóban</i> talál.</p> <div data-bbox="754 881 1022 1149" data-label="Image"> </div> <p>Az operációs rendszer újratelepítése után használja az <i>Illesztőprogramok és segédprogramok</i> CD-t a számítógéphez kapott eszközök illesztőprogramjainak újratelepítéséhez..</p> <p>Az operációs rendszer termékkulcsát tartalmazó Windows License címke a számítógépen található.</p> <p>MEGJEGYZÉS: A CD színe a megrendelt operációs rendszertől függ.</p>
<ul style="list-style-type: none"> • Modellszám • Háztípus 	<p>DCTR</p> <p>Ultra kis méretű (USFF) ház</p>

A számítógépről

-  **MEGJEGYZÉS:** Ha a számítógépet egy asztal alá vagy falra szeretné helyezni, használja a kiegészítő fali tartóállványt. Az állványt a Dell cégtől rendelheti meg. A Dell céggel való kapcsolatfelvételtől az online *felhasználói útmutatóban* olvashat.
-  **MEGJEGYZÉS:** A megfelelő szellőzés érdekében ne zárja el a hűtőventillátorok légáramának útját.

Előnézet

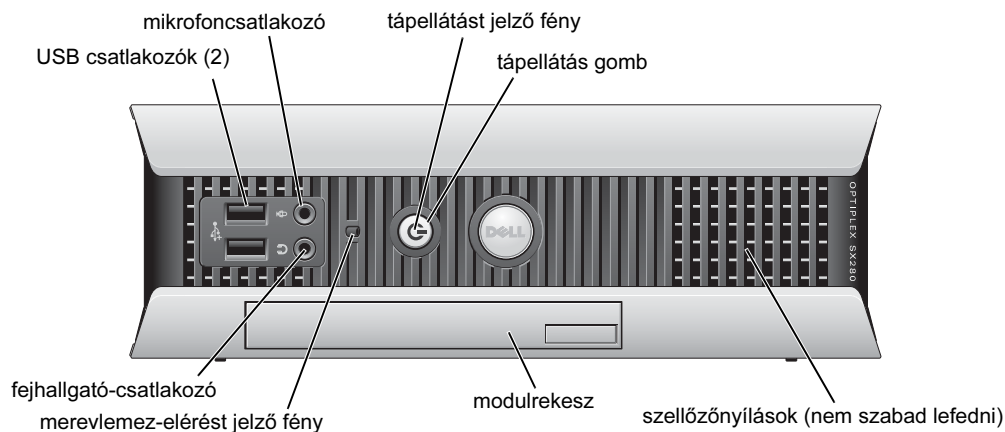

Oldalnézet

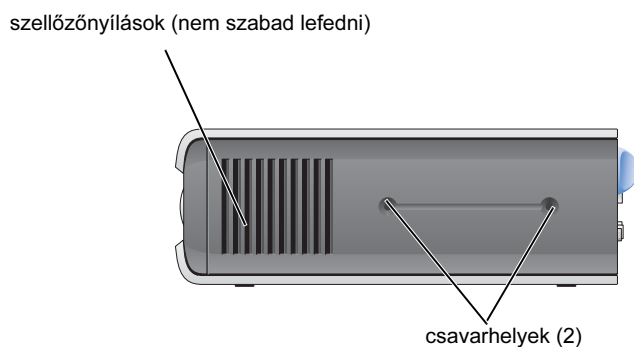

Hátulnézet

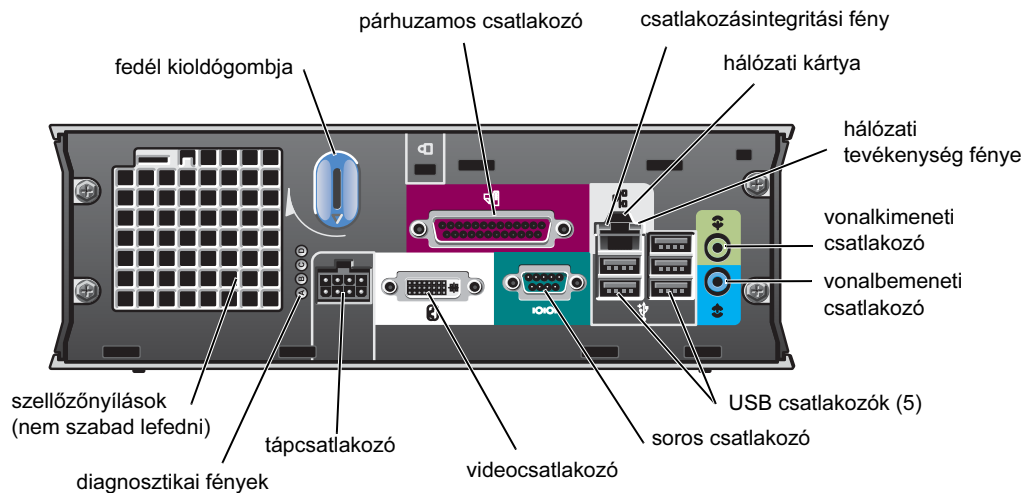

Kábeltakaró és tápadapter

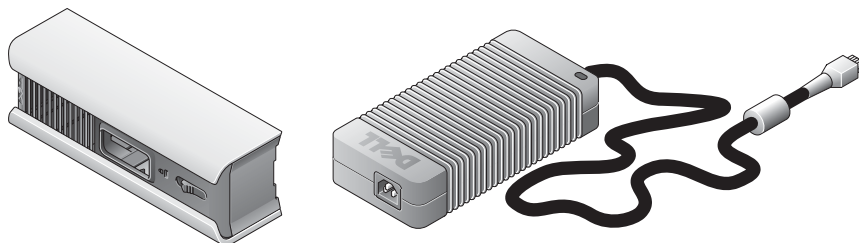

A számítógép beállítása

- ➔ **FIGYELMEZTETÉS:** A számítógép beállításakor a kábeleket a munkaterület hátsó része felé rendezze el, nehogy a kábeleket véletlenül kihúzhassák, összetekkerhessék, vagy rájuk léphessenek.
- ➔ **FIGYELMEZTETÉS:** A számítógép túlmelegedésének és leállításának megelőzéséhez ne helyezze a számítógépet rosszul szellőző helyiségbe.
- ✍ **MEGJEGYZÉS:** Ha merevlemez nélküli számítógépet rendelt, a meghajtót a számítógép belsejében lévő sínekre szerelheti fel (lásd: „Merevlemez telepítése” oldal 15).

A számítógép elhelyezése

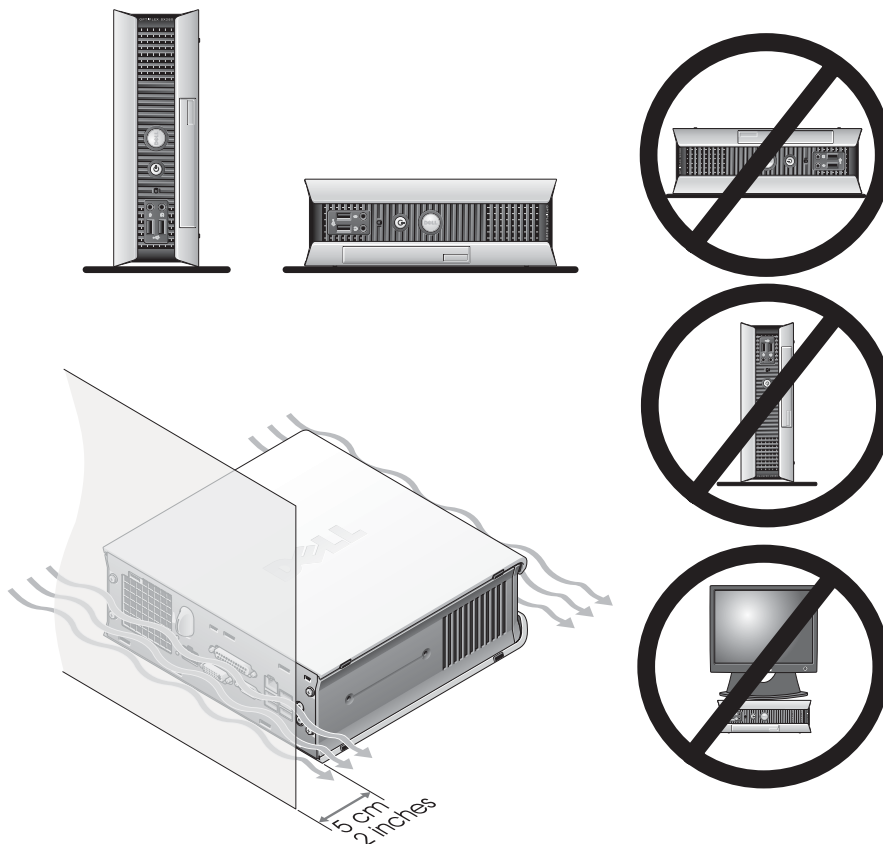

- ➔ **FIGYELMEZTETÉS:** A monitort ne tegye a számítógép tetejére. Használjon monitorállványt.

- ➔ **FIGYELMEZTETÉS:** A számítógépet ne helyezze el fejjel lefelé.
- ➔ **FIGYELMEZTETÉS:** Rázkódásnak kitett környezetben, vagy ha a számítógépet falra szereli, használja a fali tartóállványt. Az állványt a Dell cégtől rendelheti meg. A Dell céggel való kapcsolatfelvételtől az online *felhasználói útmutatóban* olvashat.
- 🔪 **MEGJEGYZÉS:** A megfelelő szellőzés érdekében a számítógépet legalább 5 cm távolságba helyezze a függőleges felülettől. A számítógépet ne helyezze zárt, szellőzés nélküli térbe.

Eszköz telepítése a modulrekeszbe

A modulrekeszbe Dell™ hordozható eszközt, például hajlékonylemezt, CD/DVD-meghajtót vagy második merevlemezt telepíthet. A Dell számítógép egy CD/DVD-meghajtót vagy egy légrekeszt tartalmaz a modulrekeszben.

Biztonsági okokból a számítógépben záróretesz rögzíti az eszközöket a modulrekeszbe. A reteshez a számítógép fedelének eltávolításával férhet hozzá (lásd: „A számítógépfedél eltávolítása” oldal 16).

További biztonsági intézkedésként az eszközöket a számítógéphez kapott csavarokkal is rögzítheti a modulrekeszbe (külön csomagolva).

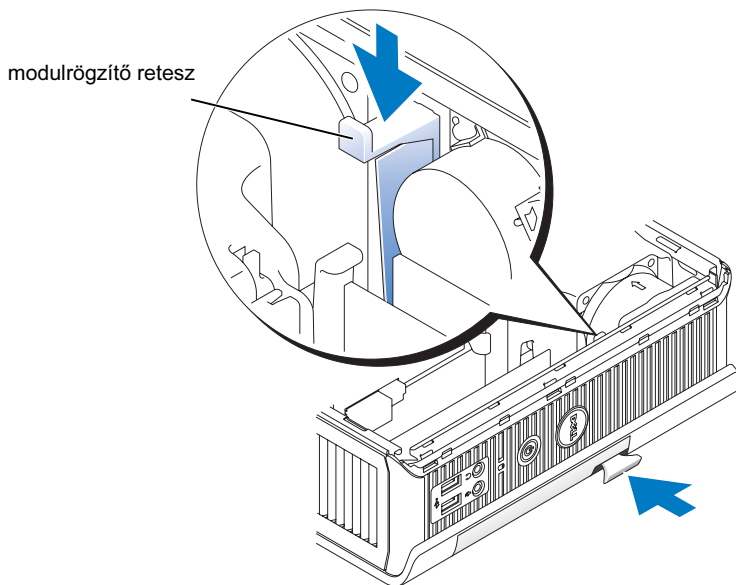

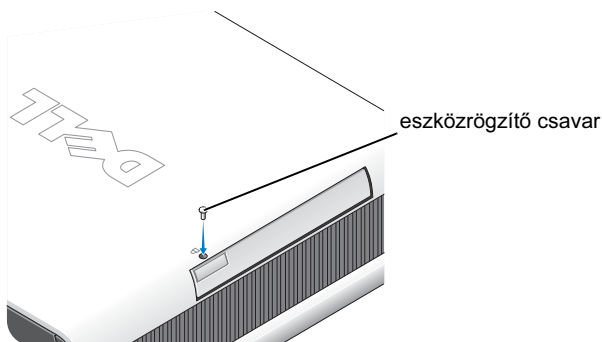

Külső eszközök csatlakoztatása

⚠ VIGYÁZAT: Mielőtt végrehajtaná az itt leírtakat, olvassa el a *termékinformációs útmutató biztonsági előírásait*.

A számítógép megfelelő beállításához minden lépést végre kell hajtania. Tekintse meg az utasításokhoz tartozó ábrákat.

1 A billentyűzet és az egér csatlakoztatásához használja a számítógép hátlapján található USB-csatlakozókat.

2 Csatlakoztassa a modemkábelt vagy a hálózati kábelt.

➡ FIGYELMEZTETÉS: Hálózati kábel csatlakoztatásához először dugja a kábelt a fali hálózati aljzatba, majd a számítógépbe.

A hálózati kábelt (ne a telefonkábelt) csatlakoztassa a hálózati csatlakozóhoz.

Ha modemmel rendelkezik, csatlakoztassa a telefonkábelt a modemhez.

➡ FIGYELMEZTETÉS: A modemkábelt ne csatlakoztassa a hálózati adapterhez. A telefonvonal feszültsége megrongálhatja a hálózati adaptert.

3 Csatlakoztassa a monitort.

A monitorkábelt pontosan igazítsa a helyére, és lassan csatlakoztassa, hogy elkerülje a csatlakozótűk meghajlását. Húzza meg a kábelcsatlakozókon lévő csavarokat.

✍ MEGJEGYZÉS: Egyes monitoroknál a videocsatlakozó a képernyő hátsó része alatt van. A csatlakozók helyéről a monitor dokumentációjában tájékozódhat.

4 Csatlakoztassa a hangszórókat.

5 Csatlakoztassa a tápkábeleket a számítógéphez, a monitorhoz és az egyéb eszközökhöz, majd dugja be a kábeleket a konnektorba.

6 A tápkapcsolóval kapcsolja be a számítógépet és a monitort.

 **MEGJEGYZÉS:** Mielőtt olyan eszközöket vagy szoftvert telepít, amelyeket nem a számítógéphez kapott, olvassa el azok dokumentációját, vagy kérjen információt a termék forgalmazójától a kompatibilitással kapcsolatban.

 **MEGJEGYZÉS:** A számítógép a következő beállítási értékektől kis mértékben eltérhet.

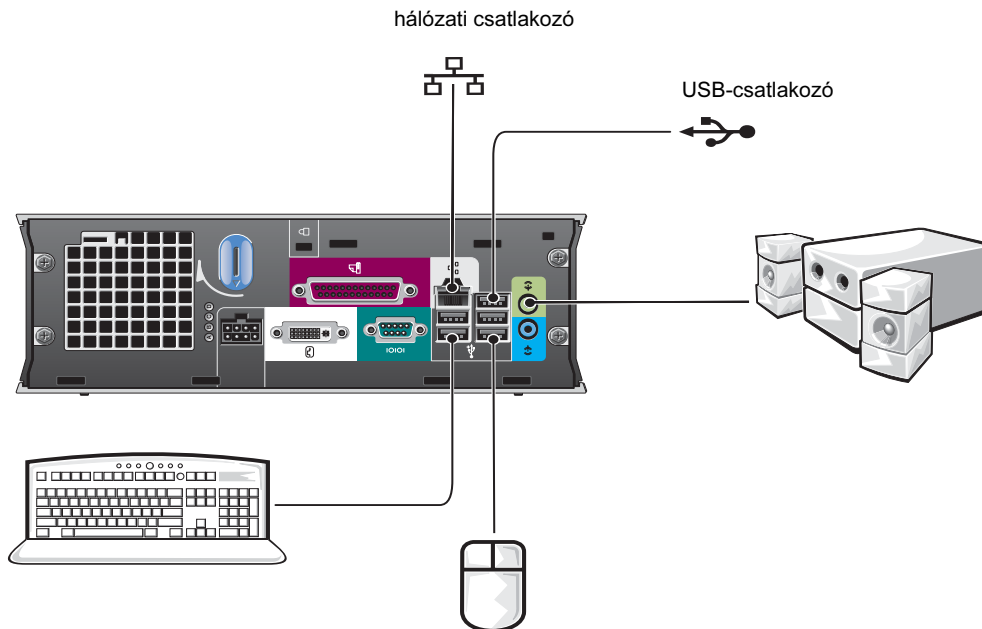

DVI monitor csatlakoztatása

Ha DVI-kompatibilis monitorral rendelkezik, csatlakoztassa a monitorkábelt a fehér DVI képernyő-csatlakozóhoz a számítógép hátlapján.

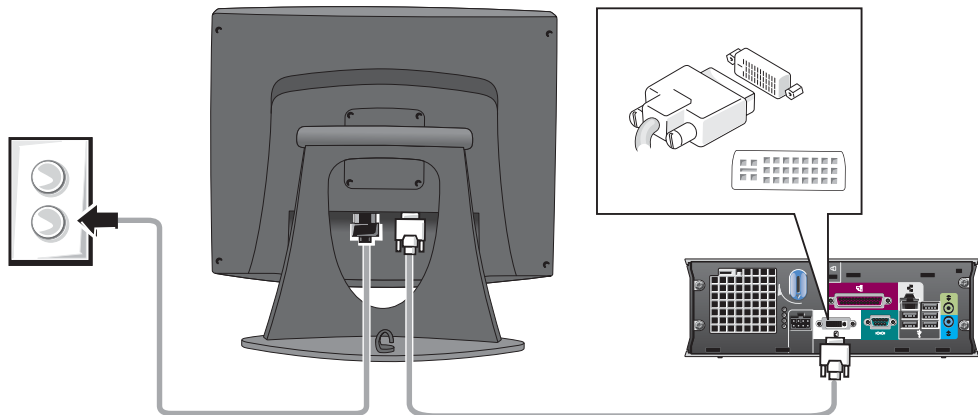

A VGA monitor csatlakoztatása

Ha VGA-kompatibilis monitorral rendelkezik, csatlakoztassa az adapterkábelt a fehér DVI képernyő-csatlakozóhoz a számítógép hátlapján.

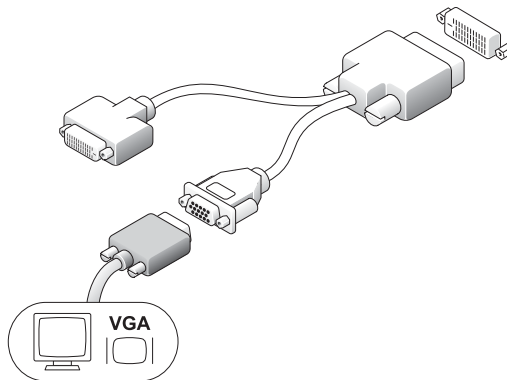

Két monitor csatlakoztatása

Az adapterkábelrel csatlakoztassa a VGA monitort és a DVI monitort a fehér DVI csatlakozóhoz a számítógép hátlapján.

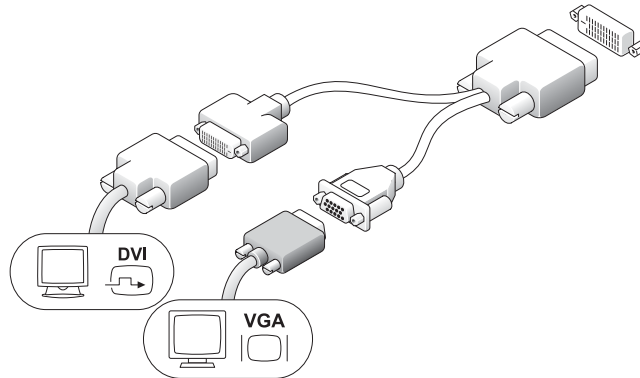

Merevlemez telepítése

⚠ VIGYÁZAT: Mielőtt végrehajtaná az itt leírtakat, olvassa el a *termékinformációs útmutató biztonsági előírásait*.

- 1 Ha új meghajtót telepít, rögzítse a meghajtósíneket (a fedélen belül) az új meghajtóhoz.
- 2 Csatlakoztassa az adat- és tápkábeleket a merevlemez csatlakozóihoz. Ügyeljen arra, hogy a tűk meghajlását elkerülje.
- 3 Csúsztassa a merevlemezt a rekeszbe.

A váltóáramú adapter csatlakoztatása

⚠ VIGYÁZAT: Mielőtt végrehajtaná az itt leírtakat, olvassa el a *termékinformációs útmutató biztonsági előírásait*.

- 1 Csatlakoztassa a tápadaptert a számítógép hátlapján lévő csatlakozóhoz. A csatlakoztatás biztonságossá tétele érdekében ellenőrizze a retesz teljes lezárását. (Ezt egy kattánás jelzi.)
- 2 Csatlakoztassa a tápkábelt a tápadapterhez.
- 3 Ha a számítógép tápkábel-csatlakozója földelővezetékkel rendelkezik, és ezt csatlakoztatja, folytassa a 4. lépéssel. Ha másképp dönt, folytassa az 5. lépéssel.

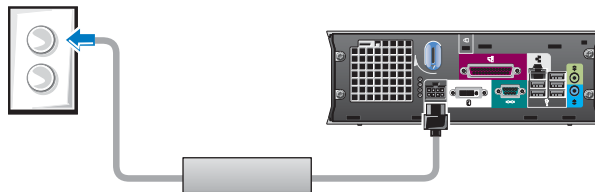

⚠ VIGYÁZAT: Ha a tápkábel vagy az adapter zöld földelővezetékekkel rendelkezik, *ne engedje, hogy a földelőkábel és a tápkábelek érintkezzenek, mert áramütés, tűz vagy a számítógép megromlása következhet be (lásd a következő ábrát).*

4 Csatlakoztassa a fém földelőcsatlakozót az aljzat földeléséhez (lásd a következő ábrát):

- a Lazítsa meg a földelési forrást.
- b Csúsztassa a fém földelőcsatlakozót a földelési forrás mögé, majd szorítsa meg a földelési forrást.

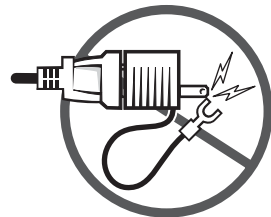

5 Dugja a váltóáramú tápkábelt a konnektorba.

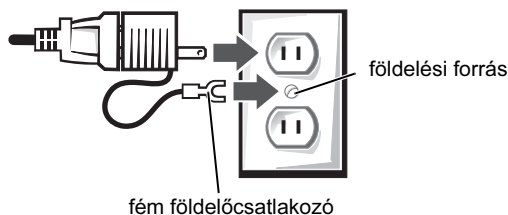

A kábeltakaró csatlakoztatása

- 1 Az összes eszköz kábelét vezesse át a kábeltakarón lévő nyíláson, és csatlakoztassa a számítógép hátlapjához.
- 2 Tartsa a kábeltakaró alsó részét, és a négy illesztőpöcköt igazítsa a számítógép hátsó panelén lévő négy nyíláshoz.
- 3 A pöcköket helyezze a nyílásokba, és csúsztassa a kábeltakarót a diagnosztikai fények felé (lásd az ábrát), amíg a kábeltakaró biztonságosan helyre nem kerül.
- 4 A biztonsági kábelcsatlakozóba telepítsen biztonsági eszközt (nem kötelező).

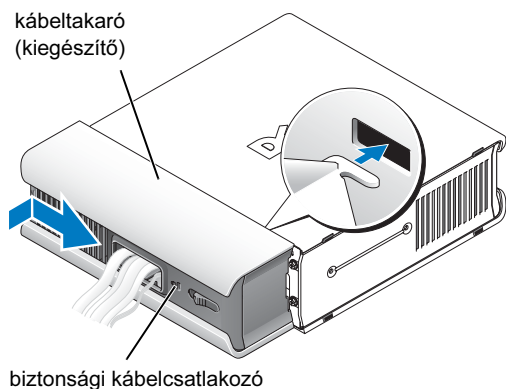

A számítógép belülről

A számítógépfedél eltávolítása

⚠ VIGYÁZAT: Mielőtt végrehajtaná az itt leírtakat, olvassa el a *termékinformációs útmutató* biztonsági előírásait.

⚠ VIGYÁZAT: Az áramütés elkerülése érdekében a fedél eltávolítása előtt a számítógépet húzza ki a tápadapterből.

⚠ VIGYÁZAT: A sztatikus elektromosság által okozott rongálódás elkerülése érdekében süsse ki a testében felgyűlt sztatikus elektromosságot, mielőtt a hardverelemekhez érne. Ezt úgy teheti meg, hogy időről időre megérinti a váz egy festetlen fémfelületét.

- 1 A számítógépfedél eltávolítása.
 - a Forgassa el a fedélnyitó gombot az óramutató járásával megegyező irányba az ábrán látható módon.
 - b Csúsztassa a számítógépfedeleket 1 cm-rel előre (vagy ütközésig), majd emelje fel.

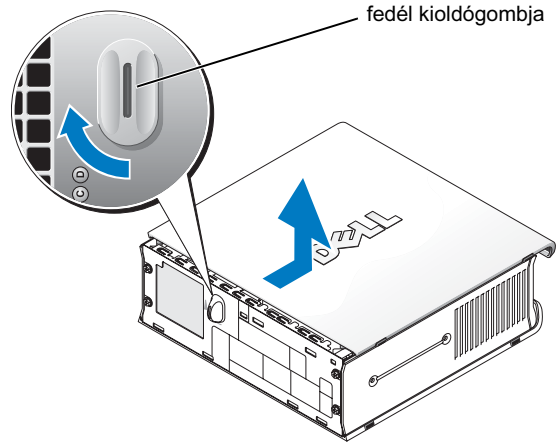

Belső nézet

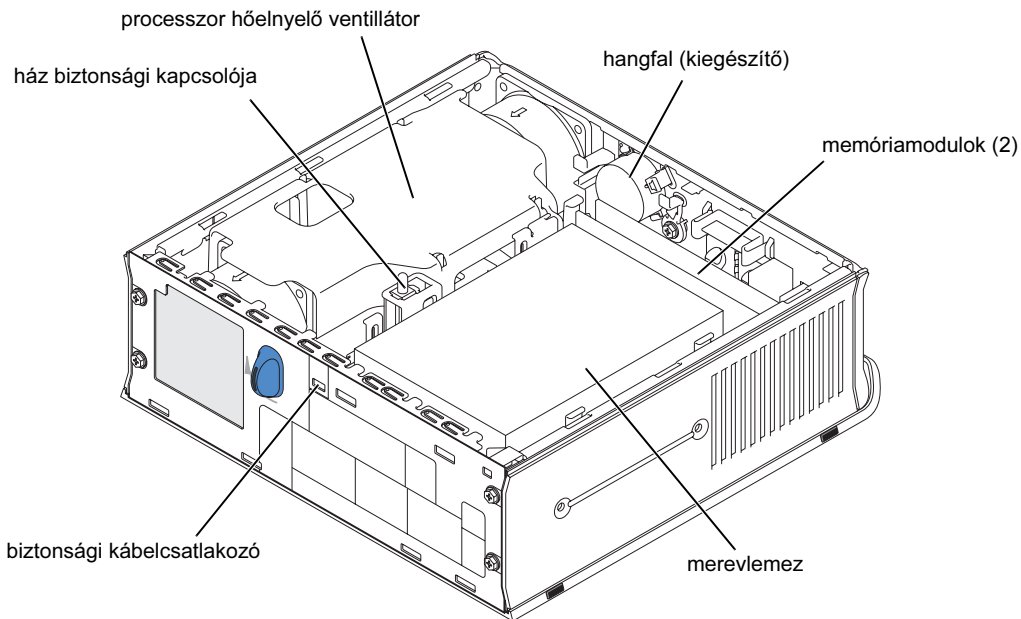

A számítógépfedél visszahelyezése

⚠ VIGYÁZAT: Mielőtt végrehajtaná az itt leírtakat, olvassa el a *termékinformációs útmutató* biztonsági előírásait.

- 1 A fedél visszahelyezése:
 - a Igazítsa a fedelet a fém számítógépkeret oldalaihoz.
 - b Csúsztassa a fedelet, amíg az helyre nem kattann.
- 2 Csatlakoztassa a számítógépet a tápadapterhez, az eszközöket pedig a tápaljzatokhoz, majd kapcsolja be azokat.

Ha a ház biztonsági érzékelője **be** van kapcsolva, a következő üzenet jelenik meg a képernyőn a számítógép következő indításakor:

ALERT! Cover was previously removed.
(Figyelem! A fedelet eltávolították.)

- 3 Törölje a ház biztonsági jelzőjének állapotát a rendszerbeállításokban a **Clear** (Törlés) választásával az **Intrusion Status** (Biztonsági állapot) alatt. A ház biztonsági érzékelőjéről az online *felhasználói útmutatóban* olvashat.

🔑 MEGJEGYZÉS: Ha valaki más rendszergazdai jelszót adott meg, akkor kérje a rendszergazda segítségét a biztonsági érzékelő alaphelyzetbe állításához.

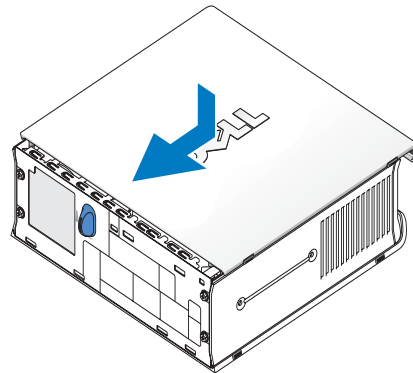

Problémamegoldás

A Dell számos eszközt biztosít segítségként arra az esetre, ha a rendszer nem az elvárásoknak megfelelően működne. A számítógéppel kapcsolatos legújabb hibaelhárítási információk a Dell támogatási webhelyén találhatók: **support.dell.com**.

Ha olyan hiba lép fel, amelynek megoldásához a Dell segítsége szükséges, írja le részletesen a hibát, a sávjelkódokat vagy a diagnosztikai lámpák mintáit; jegyezze le az Express Service Code kódot és a szolgáltatáscímke számát, majd a számítógép közelében maradván lépjen kapcsolatba a Dell ügyfélszolgálatával.

Az Express Service Code és a szolgáltatáscímke egy példáját lásd a következő helyen:
„Információkeresés” oldal 5.

Express Service Code: _____

Szolgáltatáscímke: _____

Dell Diagnostics

 **VIGYÁZAT:** Mielőtt végrehajtaná az itt leírtakat, olvassa el a *termékinformációs útmutató* biztonsági előírásait.

A Dell Diagnostics használata

Ha a számítógépen problémát tapasztal, hajtsa végre a következő ellenőrzéseket: „A számítógép beállítása” oldal 10. Ezután futtassa a Dell Diagnostics programot, mielőtt a Dell céghez fordulna segítségért.

 **FIGYELMEZTETÉS:** A Dell Diagnostics csak a Dell™ számítógépeken működik.

Lépjen be a rendszerbeállításokba, tekintse át a számítógép konfigurációját, és győződjön meg arról, hogy a tesztelni kívánt eszköz megtalálható a konfigurációban és aktív. A rendszerbeállításokról az online *Felhasználói útmutatóban* olvashat.

Indítsa el a Dell Diagnostics programot a merevlemeztől (lásd: „A Dell Diagnostics elindítása a merevlemeztől” oldal 19) vagy az *Illesztőprogramok és segédprogramok* CD-ről (más néven ResourceCD — lásd: „A Dell Diagnostics indítása az Illesztőprogramok és segédprogramok CD-ről” oldal 19).

A Dell Diagnostics elindítása a merevlemeztől

- 1 Kapcsolja be vagy indítsa újra a számítógépet.
- 2 Amikor megjelenik a DELL™ embléma, azonnal nyomja meg az <F12> billentyűt.

 **MEGJEGYZÉS:** Ha olyan üzenet jelenik meg, hogy nem található a diagnosztikai segédprogram partíciója, lásd a következőt: „A Dell Diagnostics indítása az Illesztőprogramok és segédprogramok CD-ről” oldal 19.

Ha túl sokáig vár, és az operációs rendszer emblémája jelenik meg, várja meg, míg betöltődik a Microsoft® Windows® asztal. Ezután állítsa le a számítógépet és próbálkozzon újra. A számítógép leállításáról az online *Felhasználói útmutatóban* olvashat.

- 3 Amikor megjelenik a rendszerindító eszközök listája, válassza ki a **Boot to Utility Partition (Rendszerindítás a segédprogram-partícióra)** elemet, és nyomja meg az <Enter> billentyűt.
- 4 Amikor megjelenik a Dell Diagnostics **Main Menu (Főmenü)**, válassza ki a futtatni kívánt tesztet (lásd: . oldal 20).

A Dell Diagnostics indítása az Illesztőprogramok és segédprogramok CD-ről

- 1 Helyezze a meghajtóba az *Illesztőprogramok és segédprogramok* CD-t.
- 2 Állítsa le és indítsa újra a számítógépet.

Amikor megjelenik a DELL embléma, azonnal nyomja meg az <F12> billentyűt.

Ha túl sokáig vár, és az operációs rendszer emblémája jelenik meg, várja meg, míg betöltődik a Windows asztal. Ezután állítsa le a számítógépet és próbálkozzon újra.

 **MEGJEGYZÉS:** A következő lépésekkel a betöltési sorrend módosítható egy alkalomra. A következő rendszerindításkor a számítógép a rendszerbeállításokban megadott eszközök szerint indul.

- 3 Amikor megjelenik a rendszerindító eszközök listája, jelölje ki az **Onboard or USB CD-ROM** elemet, majd nyomja meg az <Enter> billentyűt.
- 4 Válassza az **Onboard or USB CD-ROM Device** elemet a CD-rendszerindítási menüből.
- 5 Válassza ki a megjelenő menü **Boot from CD-ROM** (Indítás CD-ROM-ról) lehetőségét.
- 6 Nyomja meg az 1 billentyűt a ResourceCD menü elindításához.
- 7 Nyomja meg a 2 billentyűt a Dell Diagnostics program elindításához.
- 8 Válassza a **Run the 32 Bit Dell Diagnostics (A 32 bites Dell diagnosztika futtatása)** elemet a listából. Ha több verzió van felsorolva, válassza ki a számítógéphez megfelelőt.
- 9 Amikor megjelenik a Dell Diagnostics **Main Menu (Főmenü)**, válassza ki a futtatni kívánt tesztet (lásd: . oldal 20).

Dell Diagnostics Main Menu (Főmenü)

- 1 A Dell Diagnostics betöltése és a **Main Menu (Főmenü)** megjelenése után kattintson a gombra a kívánt beállítás megadásához.

Beállítás	Funkció
Express Test (Gyorsteszt)	Gyors tesztet hajt végre az eszközökön. Ez a teszt általában 10-20 percet vesz igénybe, és nincs szükség felhasználói beavatkozásra. Először futtassa az Express Test (Gyorsteszt) programot, így nagyobb az esélye a probléma felderítésének.
Extended Test (Bővített teszt)	Alapos ellenőrzést hajt végre az eszközökön. Ez a teszt általában 1 órát vagy többet vesz igénybe, és a felhasználónak a folyamat során válaszolnia kell a program kérdéseire.
Custom Test (Egyéni teszt)	Adott eszközt teszttel. Testreszabhatja a futtatni kívánt tesztek.
Symptom Tree (Tünetgrafikon)	Felsorolja a leggyakoribb tüneteket, és lehetővé teszi egy teszt kiválasztását a problémától függően.

- 2 Ha teszt közben a program problémát talál, üzenet jelenik meg egy hibakóddal és a hiba leírásával. Írja le a hibakódot és a probléma leírását, majd kövesse a képernyőn megjelenő utasításokat.

Ha a hiba nem oldható meg, lépjen kapcsolatba a Dell céggel.

 **MEGJEGYZÉS:** A számítógép szervizcímkéje a tesztképernyők tetején látható. Ha kapcsolatba lép a Dell céggel, a technikai támogatás a szervizcímkét fogja kérni.

- 3** Ha a **Custom Test** (Egyéni teszt) vagy a **Symptom Tree** (Tünetgrafikon) lehetőségekkel futtat egy tesztet, további információért kattintson a következő táblázatban leírt megfelelő fülre.

Fül	Funkció
Results (Eredmények)	Megjeleníti a teszt eredményeit és a megtalált hibákat.
Errors (Hibák)	Megjeleníti a megtalált hibákat, a hibakódokat és a probléma leírását.
Help (Súgó)	Leírja a tesztet és ismertetheti a teszt futtatásának követelményeit.
Konfiguráció	Megjeleníti a kiválasztott eszköz hardverkonfigurációját. A Dell Diagnostics beolvassa az eszközök konfigurációs adatait a rendszerbeállításokból, a memóriából és számos belső tesztből, majd megjeleníti az adatokat a képernyő bal oldali ablaktábláján. Lehetséges, hogy az eszközlistán nem található meg a számítógépre telepített összes eszköz és összetevő.
Parameters (Paraméterek)	Lehetővé teszi a tesztek testreszabását a beállítások módosításával.

- 4** A tesztek befejeztével (ha a Dell Diagnostics az *Illesztő- és segédprogramok* CD-ről fut) vegye ki a CD-t.
- 5** Zárja be a tesztképernyőt a **Main Menu** (Főmenü) képernyőhöz való visszatéréshez. A Dell Diagnostics bezárásához és a számítógép újraindításához zárja be a **Main Menu** (Főmenü) képernyőt.

Tápellátást jelző fény

Fény állapota	PSU állapot	Leírás	Hibaelhárítás
Ki	Nincs áram, vagy hiba történt	Azt jelzi, hogy a tápegység nem kap áramot a hálózatról vagy a tápegység hiba miatt leállt.	<p>Egy másik berendezéssel, például egy lámpával ellenőrizze, hogy működik-e a konnektor.</p> <p>Ellenőrizze, hogy a tápkábel megfelelően csatlakozik-e a tápegységhez. Ha szükséges, csatlakoztassa megfelelően a tápkábelt a tápegységhez.</p> <p>Húzza ki a kábelt a tápegységből és az egyenáramú kábelt a számítógépből legalább 10 másodpercre. Csatlakoztassa a váltóáramú tápkábelt a tápegységhez. A tápegység lámpájának sárgán kell világítania. Csatlakoztassa az egyenáramú kábelt újra a számítógéphez. A tápegység lámpájának zölden kell világítania.</p>
Sárga	Áram van/nincs töltés	Azt jelzi, hogy a tápegység működő konnektorhoz csatlakozik, de a számítógéphez nem.	Ellenőrizze, hogy a tápegység teljesen csatlakozik-e a számítógéphez, és a tartóretesz a helyén van-e. Szükség esetén csatlakoztassa újra a kábelt.
Zöld	Van áram/töltés folyamatban	Azt jelzi, hogy a tápegység áramot kap egy konnektorból, és megfelelően csatlakozik a számítógéphez.	Ellenőrizze a tápkapcsoló lámpáját, és tekintse át a következőt: „Rendszerlámpák” oldal 23.

Rendszerlámák

A tápkapcsoló lámpája és a merevlemez lámpája a számítógép hibáját jelezheti.

Tápellátás lámpa	Probléma leírása	Javasolt megoldás
Egyenletes zöld fény sípjel nélkül, de a számítógép a kezdeti önteszt (POST) során lefagy.	Egy alaplapra integrált eszköz hibás lehet.	Ellenőrizze a következőt: „Dianosztikai lámpák” oldal 24. Elképzelhető, hogy itt megtalálja a probléma leírását. Ha a probléma itt nincs leírva, lépjen kapcsolatba a Dell céggel.
Egyenletes zöld fény sípjel nélkül, és nincs kép a kezdeti önteszt (POST) közben.	A monitor hibás lehet, vagy nincs megfelelően telepítve.	Ellenőrizze a következőt: „Dianosztikai lámpák” oldal 24. Elképzelhető, hogy itt megtalálja a probléma leírását.
Egyenletes zöld fény és sípjelkód a kezdeti önteszt (POST) során.	A BIOS végrehajtásakor probléma lépett fel.	A sípjelkód diagnosztizálásáról lásd: „A Dell™ IDE Hard-Drive Diagnostics futtatása” oldal 28. Ellenőrizze a diagnosztikai lámpákat is, mert elképzelhető, hogy jelzik a probléma forrását.
Egyenletes sárga	A Dell Diagnostics egy tesztet futtat, vagy egy alaplapi eszköz hibás, illetve rosszul van telepítve.	Ha a Dell Diagnostics fut, engedje befejeződni a tesztet. Ellenőrizze a következőt: „Dianosztikai lámpák” oldal 24. Elképzelhető, hogy itt megtalálja a probléma leírását. Ha a számítógépet nem lehet elindítani, lépjen kapcsolatba a Dell céggel.
Sok zöld felvillanás után a számítógép kikapcsol.	Konfigurációs hiba áll fenn.	Ellenőrizze a következőt: „Dianosztikai lámpák” oldal 24. Elképzelhető, hogy itt megtalálja a probléma leírását.
Villogó zöld fény	A számítógép felfüggesztett állapotban van (Microsoft® Windows® 2000 és Windows XP).	A számítógép felébresztéséhez nyomja meg a tápkapcsolót.
Egyenletes zöld	A számítógép be van kapcsolva és megfelelően működik.	Nincs teendő.



Dianosztikai lámpák

⚠ VIGYÁZAT: Mielőtt végrehajtaná az itt leírtakat, olvassa el a **termékinformációs útmutató** biztonsági előírásait.

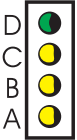
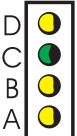
A problémaelhárítás megkönnyítéséhez a számítógépen négy, „A”, „B”, „C” és „D” jelű lámpa található a hátlapon (lásd: . oldal 9). A lámpák sárgán vagy zölden világíthatnak. Amikor a számítógép megfelelően indul el, a lámpák mintái vagy kódjai a betöltés során változnak. Ha a rendszerindítás kezdeti öntesztje (POST) sikeresen befejeződik, mind a négy lámpa egyenletes zöld fényel világít. Ha a POST során hiba történik, a lámpák fénymintája segíthet eldönteni, hol állt le a gép a folyamatban.

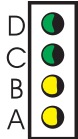
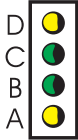
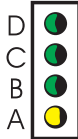
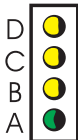
Fénymintázat	Probléma leírása	Javasolt megoldás
	ki ki ki ki	A számítógép kikapcsolt állapotban van, vagy esetleges BIOS előtti hiba történt. Csatlakoztassa a számítógépet egy konnektorhoz, és nyomja meg a tápkapcsolót.
	zöld sárga sárga sárga	Lehetséges, hogy BIOS hiba történt, és a számítógép helyreállítási módban van. Futtassa a BIOS helyreállítási segédprogramot, várjon a helyreállítás befejeztéig, majd indítsa újra a számítógépet.
	sárga zöld sárga sárga	Processzorhiba történhetett. Telepítse újra a processzort és indítsa újra a számítógépet. A processzor újratelepítéséről az online <i>Felhasználói útmutatóban</i> olvashat.

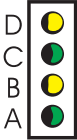
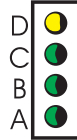
Fénymintázat	Probléma leírása	Javasolt megoldás
	<p>zöld zöld sárga sárga</p>	<p>A memóriamodulok a helyükön vannak, de memóriahiba történt.</p> <ul style="list-style-type: none"> • Ha egy memóriamodullal rendelkezik, telepítse újra a modult, és indítsa újra a gépet. A memóriamodul újratelepítéséről az online <i>Felhasználói útmutatóban</i> olvashat. • Ha két memóriamodul van telepítve, távolítsa el mindkettőt, helyezze vissza az egyiket, majd indítsa újra a számítógépet. Ha a számítógép megfelelően indul, telepítsen egy további modult. • Ha lehetséges, ugyanolyan típusú memóriamodulokat telepítsen. • Ha a probléma nem szűnik meg, forduljon a Dellhez.
	<p>sárga zöld zöld sárga</p>	<p>A hajlékonylemez vagy a merevlemez hibás.</p> <p>Csatlakoztassa újra a táp- és adatkábeleket, majd indítsa újra a számítógépet.</p>
	<p>zöld zöld zöld sárga</p>	<p>USB-hiba történhetett.</p> <p>Telepítse újra az USB-eszközöket, ellenőrizze a kábelek csatlakozását, majd indítsa újra a számítógépet.</p>
	<p>sárga sárga sárga zöld</p>	<p>Nem találhatóak a memóriamodulok.</p> <ul style="list-style-type: none"> • Ha egy memóriamodullal rendelkezik, telepítse újra a modult, és indítsa újra a gépet. A memóriamodul újratelepítéséről az online <i>Felhasználói útmutatóban</i> olvashat. • Ha két memóriamodul van telepítve, távolítsa el mindkettőt, helyezze vissza az egyiket, majd indítsa újra a számítógépet. Ha a számítógép megfelelően indul, telepítsen egy további modult. • Ha lehetséges, ugyanolyan típusú memóriamodulokat telepítsen. • Ha a probléma nem szűnik meg, forduljon a Dellhez.

Fénymintázat	Probléma leírása	Javasolt megoldás
	<p>sárga zöld sárga zöld</p>	<p>A memóriamodulok észlelhetők, de memóriakonfigurációs vagy -kompatibilitási hiba áll fenn.</p> <ul style="list-style-type: none"> Győződjön meg arról, hogy a memóriamodulnak vagy a memóriacsatlakozó elhelyezésének nincsenek különleges követelményei. A memóriamodulokról az online <i>felhasználói útmutatóban</i> olvashat. Ellenőrizze, hogy a telepített memóriamodulok kompatibilisek a számítógéppel. Ha a probléma nem szűnik meg, forduljon a Dellhez.
	<p>sárga zöld zöld zöld</p>	<p>Hiba történt a rendszerindítás előtt.</p> <ul style="list-style-type: none"> Győződjön meg arról, hogy a kábelek megfelelően csatlakoznak az alaplaphoz, a CD-meghajtóhoz és a DVD-meghajtóhoz. Ellenőrizze a képernyőn megjelenő üzenetet. Ha a probléma nem szűnik meg, forduljon a Dellhez.
	<p>zöld zöld zöld zöld</p>	<p>A számítógép működőképes állapotban van a kezdeti önteszt (POST) után.</p> <p>Nincs.</p>

Sípjelkódok

A számítógép az indításkor sípjelleket adhat, ha a monitor nem tudja megjeleníteni a hibákat. Ez a sípjelkód azonosítja a problémákat. Egy lehetséges sípjelkód (1-3-1) például az egy sípolás, az ezt követő három rövid sípolás, majd még egy sípolás. Ez a sípjelkód memóriaproblémát jelez.

Ha a számítógép indítás közben sípol:

- 1 Jegyezze fel a sípjelkódot.
- 2 A súlyosabb problémák azonosításához lásd: „Dell Diagnostics” oldal 19.
- 3 Technikai segítségért forduljon a Dellhez.

Kód	Ok	Kód	Ok
1-1-2	Processzorregisztrációs hiba	3-3-4	Videomemória teszthiba
1-1-3	NVRAM írási/olvasási hiba	3-4-1	Képernyőinicializálási hiba
1-1-4	ROM BIOS ellenőrző összeg hibája	3-4-2	Képernyőhiba
1-2-1	A programozható időzítő hibája	3-4-3	Video ROM hiba keresése
1-2-2	DMA inicializálási hiba	4-2-1	Nincs időzítő órajel
1-2-3	DMA lap regisztrálás írási/olvasási hibája	4-2-2	Leállítási hiba
1-3	Videomemória teszthiba	4-2-3	A20 kapu hibája
1-3-1 – 2-4-4	A memória nincs megfelelően azonosítva vagy alkalmazva	4-2-4	Váratlan megszakítás védett módban
3-1-1	Slave DMA regisztrációs hiba	4-3-1	Memóriahiba a 0FFFFh cím fölött
3-1-2	Master DMA regisztrációs hiba	4-3-3	Időzítőchip 2. számlálójának hibája
3-1-3	Fő megszakítás maszkregisztrációs hibája	4-3-4	Napi óra leállása
3-1-4	Alárendelt megszakítás maszkregisztrációs hibája	4-4-1	Soros vagy párhuzamos port tesztelési hibája
3-2-2	Megszakítási vektor betöltési hibája	4-4-2	Nem sikerült a kód kicsomagolása az árnyékmemóriába
3-2-4	Billentyűzetvezérlő teszthiba	4-4-3	Matematikai segédprocesszor teszthibája
3-3-1	NVRAM áramhiány	4-4-4	A gyorsítótár-teszt hibát jelez
3-3-2	Érvénytelen NVRAM konfiguráció		

A Dell™ IDE Hard-Drive Diagnostics futtatása

A Dell IDE Hard-Drive Diagnostics program a merevlemez tesztelésére és hibáinak megállapítására vagy kijavítására szolgál.

- 1 Kapcsolja be a számítógépet (ha már be van kapcsolva, indítsa újra).
- 2 Amikor megjelenik az F2 = Setup felirat a képernyő jobb felső sarkában, nyomja meg a <Ctrl><Alt><D> kombinációt.
- 3 Kövesse a képernyőn megjelenő utasításokat.

Ha a program hibát talál, tekintse át a *Felhasználói útmutató* merevlemezhibákkal foglalkozó részét.

Szoftveres és hardveres inkompatibilitások feloldása

Ha az operációs rendszer indításakor egy eszköz nem észlelhető vagy észlelhető ugyan, de nincs megfelelően konfigurálva, a hardverhiba-elhárítóval oldhatja meg a hibát. A Microsoft® Windows® 2000 operációs rendszerben az Eszközkezelővel is kezelheti a problémát.

Windows XP

Az ütközések elhárítása a hardver-hibaelhárítóval:

- 1 Kattintson a **Start** gombra, majd a **Súgó és támogatás** parancsra.
- 2 Írja be a hardver-hibaelhárító kifejezést a **Keresés** mezőbe, majd kattintson a nyílra a keresés megkezdéséhez.
- 3 Kattintson a **Hardver-hibaelhárító** elemre a **Keresési eredmények** listában.
- 4 A **Hardver-hibaelhárító** listában kattintson az **I need to resolve a hardware conflict on my computer** (Hardverütközés feloldása a számítógépen) elemre, majd a **Next** (Tovább) gombra.

Windows 2000

Ütközések feloldása az Eszközkezelővel:

- 1 Kattintson a **Start** gombra, mutasson a **Beállítások** pontra, majd kattintson a **Vezérlőpanel** elemre.
- 2 A **Vezérlőpanel** ablakban kattintson duplán a **Rendszer** elemre
- 3 Kattintson a **Hardver** fülre.
- 4 Kattintson az **Eszközkezelő** elemre.
- 5 Kattintson a **Nézet** elemre, majd az **Erőforrások kapcsolat szerint** elemre.
- 6 Kattintson duplán a **Megszakítási kérelem (IRQ)** elemre.

A nem megfelelően konfigurált eszközöket sárga felkiáltójel jelöli (!), a letiltottakat pedig piros x.

- 7 Kattintson duplán a felkiáltójeles eszközök egyikére a **Tulajdonságok** ablak megnyitásához. Az **Eszköz** állapotterület a **Tulajdonságok** panelen jelzi az átkonfigurálandó kártyákat vagy eszközöket.
- 8 Konfigurálja újra az eszközöket vagy távolítsa el azokat az Eszközkezelőből. Ehhez tekintse át az eszköz dokumentációját.

Az ütközések elhárítása a hardver-hibaelhárítóval:

- 1 Kattintson a **Start** gombra, majd a **Súgó** parancsra.
- 2 Kattintson a **Hibaelhárítás és karbantartás** elemre a **Tartalom** lapon, kattintson a **Windows 2000 hibaelhárítók** elemre, majd a **Hardver** elemre.
- 3 A **Hardver-hibaelhárító** listában kattintson az **I need to resolve a hardware conflict on my computer** (Hardverütközés feloldása a számítógépen) elemre, majd a **Next** (Tovább) gombra.

A Microsoft® Windows® XP rendszervisszaállítás használata

A Microsoft® Windows® XP operációs rendszer rendszer-visszaállítási szolgáltatása lehetővé teszi a számítógép visszaállítását egy korábbi állapotba (az adatfájlokat ez nem érinti), ha a hardver, szoftver vagy más rendszerbeállítások változásai nemkívánatos hatással voltak a rendszer működésére. A rendszer-visszaállításról a Windows súgójában olvashat bővebben.



FIGYELMEZTETÉS: Készítsen rendszeresen biztonsági másolatokat az adatfájlokról. A rendszer-visszaállítás nem figyeli az adatfájlokat és nem állítja vissza azokat.

Visszaállítási pont létrehozása

- 1 Kattintson a **Start** gombra, majd a **Súgó és támogatás** parancsra.
- 2 Kattintson a **Rendszer-visszaállítás** elemre.
- 3 Kövesse a képernyőn megjelenő utasításokat.

A számítógép visszaállítása korábbi állapotba



FIGYELMEZTETÉS: Mielőtt visszaállítaná a számítógépet egy korábbi állapotába, mentse és zárja be a megnyitott fájlokat és lépjen ki a megnyitott programokból. A rendszer-visszaállítás befejeztéig ne módosítson, nyisson meg vagy töröljön fájlokat vagy programokat.

- 1 Kattintson a **Start** gombra, mutasson a **Minden program** → **Kellékek** → **Rendszereszközök** elemre, majd a **Rendszer-visszaállítás** elemre.
- 2 Jelölje be a **Számítógép visszaállítása korábbi állapotba** négyzetet, majd kattintson a **Tovább** gombra.
- 3 Kattintson egy dátumra, amelyre vissza szeretné állítani a rendszert.

A **Válasszon visszaállítási pontot** képernyőn lévő naptárral megtekintheti és kiválaszthatja a visszaállítási pontokat. Minden elérhető visszaállítási ponttal rendelkező dátum félkövéren jelenik meg.

- 4 Válasszon egy visszaállítási pontot és kattintson a **Tovább** gombra.

Ha egy dátum csak egy visszaállítási ponttal rendelkezik, akkor automatikusan ez a pont lesz kiválasztva. Ha egynél több visszaállítási pont érhető el, kattintson a kívántra.

- 5 Kattintson a **Tovább** gombra.

Megjelenik a **Visszaállítás kész** képernyő, majd a számítógép újraindul.

- 6 A számítógép újraindítását követően kattintson az **OK** gombra.

A visszaállítási pont módosításához megismételheti a fenti lépéseket egy másik pontot kiválasztva, vagy visszavonhatja a visszaállítást.

Az utolsó rendszer-visszaállítás visszavonása

 **FIGYELMEZTETÉS:** Mielőtt visszavonja az utolsó rendszer-visszaállítást, mentse és zárja be a megnyitott fájlokat és lépjen ki a futó programokból. A rendszer-visszaállítás befejeztéig ne módosítson, nyisson meg vagy töröljön fájlokat vagy programokat.

- 1 Kattintson a **Start** gombra, mutasson a **Minden program** → **Kellékek** → **Rendszereszközök** elemre, majd a **Rendszer-visszaállítás** elemre.
- 2 Kattintson az **Utolsó visszaállítás visszavonása** elemre, majd a **Tovább** gombra.
- 3 Kattintson a **Tovább** gombra.
Megjelenik a **Rendszer-visszaállítás** képernyő, és a számítógép újraindul.
- 4 A számítógép újraindítását követően kattintson az **OK** gombra.

A Rendszer-visszaállítás engedélyezése.

Ha a Windows XP rendszert 200 MB-nál kevesebb szabad lemezkapacitással telepíti újra, a Rendszer-visszaállítás automatikusan le lesz tiltva. A Rendszer-visszaállítás engedélyezettségének ellenőrzése:

- 1 Kattintson a **Start** gombra, majd a **Vezérlőpult** parancsra.
- 2 Kattintson a **Rendszer** elemre.
- 3 Kattintson a **Rendszer-visszaállítás** elemre.
- 4 Győződjön meg arról, hogy a **Rendszer-visszaállítás kikapcsolása** nincs bejelölve.

A Microsoft® Windows® XP újratelepítése

Kezdeti lépések

Ha a Windows XP operációs rendszer újratelepítését tervezi egy illesztőprogram által okozott probléma kijavítása érdekében, először próbálkozzon a Windows XP eszközillesztő-visszaállítási szolgáltatásával. (Az eszközillesztő-visszaállítási szolgáltatásról az online *Felhasználói útmutatóban* olvashat.) Ha az eszközillesztő-visszaállítás nem oldja meg a problémát, használja a rendszer-visszaállítási szolgáltatást (lásd: „A Microsoft® Windows® XP rendszervisszaállítás használata” oldal 29) a rendszer illesztőprogram telepítése előtti állapotba való visszaállításához.

- ➔ **FIGYELMEZTETÉS:** A telepítés előtt készítsen biztonsági másolatot az elsődleges merevlemez minden adatfájljáról. Hagyományos merevlemez-konfigurációk esetén az elsődleges merevlemez a számítógép észleli.

A Windows XP újratelepítéséhez a következők szükségesek:

- Dell™ *Operációs rendszer* CD
- Dell *Illesztő- és segédprogramok* CD

- 📄 **MEGJEGYZÉS:** Az *Illesztő- és segédprogramok* CD olyan illesztőprogramokat tartalmaz, amelyeket a számítógép gyári összeszerelésekor telepítettek. Az *Illesztő- és segédprogramok* CD segítségével bármely illesztőprogramot betöltheti, többek között a RAID-vezérlő programját is.

Windows XP újratelepítése

- ➔ **FIGYELMEZTETÉS:** A Windows XP újralapításokhoz a Windows XP Service Pack 1 vagy újabb szervizcsomag szükséges.

A Windows XP újratelepítéséhez hajtsa végre az alábbi lépéseket a megadott sorrendben.

Az újratelepítés 1-2 órát vehet igénybe. Az operációs rendszer újratelepítése után újra kell telepíteni az eszközillesztőket, a víruskereső programokat és egyéb szoftvereket is.

- ➔ **FIGYELMEZTETÉS:** Az *Operációs rendszer* CD különböző lehetőségeket kínál a Windows XP újratelepítésére. Az újratelepítés felülírhatja a fájlokat és hatással lehet a merevlemezen lévő programokra. Ezért a Windows XP újratelepítése csak akkor javasolt, ha ezt egy Dell-tanácsadó tanácsolja.

- ➔ **FIGYELMEZTETÉS:** A Windows XP rendszerrel való ütközések megelőzése érdekében a Windows XP telepítése előtt zárja be a víruskereső programokat. További utasításokat a szoftver dokumentációjában talál.

Rendszerindítás az operációs rendszer CD-jéről

- 1 Mentse és zárja be a megnyitott fájlokat, és lépjen ki a futó programokból.
- 2 Helyezze be az *Operációs rendszer* CD-t. Kattintson az **Exit** (Kilépés) elemre, ha az *Install Windows XP* (Windows XP telepítése) üzenet jelenik meg.
- 3 Indítsa újra a számítógépet.

- 4 Nyomja meg az <F12> billentyűt rögtön a DELL™ embléma megjelenése után.
Ha túl sokáig várákozik és megjelenik a Windows embléma, várjon tovább, amíg a Windows asztal betöltődik. Ezután állítsa le a számítógépet és próbálkozzon újra.
- 5 A nyílbillentyűkkel válassza ki a **CD-ROM** elemet, majd nyomja meg az <Enter> billentyűt.
- 6 Amikor megjelenik a *Press any key to boot from CD* (Nyomja meg bármelyik billentyűt a CD-ről való indításhoz) üzenet, nyomjon meg egy billentyűt.

Windows XP telepítő

- 1 Amikor megjelenik a **Windows XP Setup** (Telepítő) képernyő, nyomja meg az <Enter> billentyűt a **To set up Windows now** (A Windows telepítése most) elem kiválasztásához.
- 2 Olvassa el a **Microsoft Windows Licensing Agreement** (Microsoft Windows licencszerződés) képernyő szövegét, majd nyomja meg az <F8> billentyűt annak elfogadásához.
- 3 Ha a számítógépre már telepítve van a Windows XP, és vissza szeretné állítani a Windows XP jelenlegi adatait, nyomja meg az *r* billentyűt a javítási üzemmód kiválasztásához, és távolítsa el a CD-t.
- 4 Ha a Windows XP új példányát szeretné telepíteni, nyomja meg az <Esc> billentyűt a lehetőség kiválasztásához.

- 5 Nyomja meg az <Enter> billentyűt a kijelölt partíció kiválasztásához (javasolt), és kövesse a megjelenő utasításokat.

A **Windows XP Setup** (Telepítő) képernyő jelenik meg, és az operációs rendszer megkezdi a fájlok másolását és az eszközök telepítését. A számítógép többször automatikusan újraindul.





MEGJEGYZÉS: A telepítéshez szükséges idő függ a merevlemez méretétől és a számítógép sebességétől is.



FIGYELMEZTETÉS: A következő üzenet megjelenésekor ne nyomjon meg egy billentyűt sem: *Press any key to boot from the CD* (Nyomjon meg egy billentyűt a CD-ről való indításhoz)

- 6 Amikor a **Regional and Language Options** (Területi és nyelvi beállítások) képernyő megjelenik, adja meg saját régiójának beállításait, majd kattintson a **Tovább** gombra.
- 7 Adja meg nevét és a szervezet nevét (nem kötelező) a **Personalize Your Software** (A szoftver testreszabása) képernyőn, majd kattintson a **Tovább** gombra.
- 8 A **Computer Name and Administrator Password** (Számítógépnév és rendszergazdai jelszó) képernyőn adja meg a számítógép nevét (vagy fogadja el az alapértelmezettet) és egy jelszót, majd kattintson a **Tovább** gombra.
- 9 Ha a **Modem Dialing Information** (Modem tárcsázási adatai) képernyő jelenik meg, írja be a kért adatokat, majd kattintson a **Tovább** gombra.
- 10 Írja be a dátumot, az időt és az időzónát a **Date and Time Settings** (Dátum és idő beállításai) ablakban, majd kattintson a **Tovább** gombra.

- 11 Ha megjelenik a **Networking Settings** (Hálózati beállítások) képernyő, kattintson a **Typical** (Tipikus) elemre, majd a **Tovább** gombra.
 - 12 Ha újratelepíti a Windows XP Professional rendszert, és a program további információt kér a hálózati konfigurációról, adja meg a kért adatokat. Ha nem biztos az adatokban, fogadja el az alapértelmezett beállításokat.
A Windows XP telepíti az operációs rendszer összetevőit és beállítja a számítógépet. A számítógép automatikusan újraindul.
-  **FIGYELMEZTETÉS:** A következő üzenet megjelenésekor ne nyomjon meg egy billentyűt sem: Press any key to boot from the CD (Nyomjon meg egy billentyűt a CD-ről való indításhoz)
- 13 Amikor megjelenik a **Welcome to Microsoft** üdvözlőképernyő, kattintson a **Tovább** gombra.
 - 14 Amikor megjelenik a *How will this computer connect to the Internet?* (Hogyan csatlakozik a számítógép az internethez) üzenet, kattintson a **Skip** (Kihagyás) elemre.
 - 15 A **Ready to register with Microsoft?** (Készen áll a regisztrációra a Microsoft céggel?) képernyő megjelenésekor válassza a **No, not at this time** (Nem, majd később) elemet, majd kattintson a **Tovább** gombra.
 - 16 Amikor megjelenik a **Who will use this computer?** (Ki használja a számítógépet?) képernyő, legfeljebb 5 felhasználót adhat meg.
 - 17 Kattintson a **Next** (Tovább) gombra.
 - 18 Kattintson a **Finish** (Befejezés) gombra a telepítés befejezéséhez, és távolítsa el a CD-t.
 - 19 Telepítse újra a megfelelő illesztőprogramokat az *Illesztő- és segédprogramok* CD-ről.
 - 20 Telepítse újra a vírusvédelmi programot.
 - 21 Telepítse újra a programokat.
-  **MEGJEGYZÉS:** A Microsoft Office vagy Microsoft Works Suite programok telepítéséhez és aktiválásához a Microsoft Office vagy a Microsoft Works Suite CD tokjának hátulján lévő termékkulcs szükséges.
-  **MEGJEGYZÉS:** Ha a számítógépre egyedi rendszerképet telepített vagy ha újra kellett telepítenie az operációs rendszert, futtassa a DSS segédprogramot. A DSS az *Illesztő- és segédprogramok CD-n* és a **support.dell.com** webhelyen található meg.

Az Illesztőprogramok és segédprogramok CD-ről

Az *Illesztő- és segédprogramok*CD (ResourceCD) használata a Windows rendszer futtatásakor:

-  **MEGJEGYZÉS:** Az eszközelllesztők és a felhasználói dokumentáció eléréséhez az *Illesztőprogramok és segédprogramok* CD-t a Windows futtatása közben kell használnia.
- 1 Kapcsolja be a számítógépet, és engedje betöltődni a Windows rendszert.
 - 2 Helyezze az *Illesztőprogramok és segédprogramok*CD-t a CD-meghajtóba.

Ha a számítógépen első alkalommal használja az *Illesztőprogramok és segédprogramok* CD-t, akkor megjelenik a telepítési ablak, amely arról tájékoztatja, hogy a CD készen áll a telepítés megkezdésére.

- 3** Kattintson az **OK** gombra.
A telepítés befejezéséhez válaszoljon a program által feltett kérdésekre.
- 4** Kattintson a **Tovább** gombra a **Welcome Dell System Owner (Dell rendszertulajdonos üdvözlése)** képernyőn.
- 5** Válassza ki a megfelelő **System Model (Rendszermodell)**, **Operating System (Operációs rendszer)**, **Device Type (Eszköztípus)** és **Topic (Témakör)** értéket.

Illesztőprogramok a számítógéphez

A számítógép eszközüillesztő-listájának megjelenítése:

- 1** Kattintson a **My Drivers (Saját illesztőprogramok)** elemre a **Topic (Témakör)** lenyíló menüben.
Az Illesztőprogramok és segédprogramok CD megvizsgálja a számítógép hardverelemeit és operációs rendszerét, majd megjeleníti a rendszerhez telepíthető eszközüillesztők listáját.
- 2** Kattintson a megfelelő illesztőprogramra, majd kövesse az utasításokat az illesztőprogram letöltéséhez.

A számítógéphez elérhető összes illesztőprogram megtekintéséhez kattintson a **Drivers (Illesztőprogramok)** elemre a **Topic (Témakör)** lenyíló menüben.

Tárgymutató

B

biztonsági utasítások, 5

C

CD

operációs rendszer, 7

címkék

Microsoft Windows, 6

Szervizcímke, 6

D

Dell

premier támogatási webhely, 7

támogatási webhely, 6

Dell Diagnostics, 19

Dell Premier támogatási

webhely, 5, 7

diagnosztika

Dell, 19

Illesztőprogramok és
segédprogramok CD, 5

lámpák, 23-24

sípjelkódok, 27

diagnosztikai fények, 23-24

dokumentáció

eszköz, 5

Felhasználói útmutató, 6

online, 6-7

Rendszerinformációs

útmutató, 5

ResourceCD, 5

E

Eszközkezelő, 28

F

fedél

lezárás, 18

Felhasználói útmutató, 6

G

garancia, 5

H

hardver

Dell Diagnostics, 19

sípjelkódok, 27

ütközések, 28

Hardverhiba-elhárító, 28

hibaelhárítás

Dell Diagnostics, 19

diagnosztikai fények, 24

Hardverhiba-elhárító, 28

Súgó és támogatás, 7

ütközések, 28

visszaállítás korábbi
állapotba, 29

hibaüzenetek

diagnosztikai fények, 23-24

sípjelkódok, 27

I

illesztőprogramok

ResourceCD, 5

Illesztőprogramok és

segédprogramok CD, 5

Információkeresési

dokumentáció, 5

IRQ ütközések, 28

L

lámpák

diagnosztikai, 23-24

rendszer, 23

számítógép eleje, 23

számítógép hátlapja, 24

tápellátás gomb, 23

M

Microsoft Windows címke, 6

O

Operációs rendszer

CD, 7

Telepítési útmutató, 7

operációs rendszer

Windows XP újratelepítése, 31

Operációs rendszer CD-je, 7

P

problémák

Dell Diagnostics, 19

diagnosztikai fények, 23-24

sípjelkódok, 27

ütközések, 28

visszaállítás korábbi

állapotba, 29

R

rendszerlámpák, 23

Rendszervisszaállítás, 29

ResourceCD

Dell Diagnostics, 19

S

sípjelkódok, 27

Súgó és támogatás, 7

számítógép

sípjelkódok, 27

visszaállítás korábbi

állapotba, 29

zárófedél, 18

Szervizcímke, 6

szoftver

ütközések, 28

T

tápkapcsoló lámpája, 23

U

újratelepítés

Illesztőprogramok és

segédprogramok CD, 5

ResourceCD, 5

Windows XP, 31

ütközések

szoftveres és hardveres

ütközések, 28

W

Windows 2000

Eszközkezelő, 28

Hardverhiba-elhárító, 28

Windows XP

Hardverhiba-elhárító, 28

Rendszervisszaállítás, 29

Súgó és támogatás, 7

újratelepítés, 31



Dell™ OptiPlex™ SX280

Informator

Model DCTR

www.dell.com | support.dell.com

Uwagi, przypomnienia i ostrzeżenia

-  **UWAGA:** Napis UWAGA wskazuje na ważną informację, która pozwala lepiej wykorzystać posiadany system komputerowy.
-  **PRZYPOMNIENIE:** Napis PRZYPOMNIENIE informuje o sytuacjach, w których występuje ryzyko uszkodzenia sprzętu lub utraty danych, i przedstawia sposoby uniknięcia problemu.
-  **OSTROŻNIE:** Napis OSTROŻNIE informuje o sytuacjach, w których występuje ryzyko uszkodzenia sprzętu, uszkodzenia ciała lub śmierci.

Jeśli użytkownik nabył komputer Dell™ n Series wszelkie odniesienia w niniejszym dokumencie do systemu operacyjnego Microsoft® Windows® nie mają zastosowania.

Informacje zawarte w niniejszym dokumencie mogą zostać zmienione bez uprzedzenia.
© 2004 Dell Inc. Wszystkie prawa zastrzeżone.

Powielanie w jakikolwiek sposób bez pisemnego zezwolenia firmy Dell Inc. jest surowo zabronione.

Znaki towarowe użyte w tekście: *Dell*, *OptiPlex*, oraz *DELL* są znakami towarowymi Dell Inc.; *Microsoft* oraz *Windows* to zarejestrowane znaki firmowe Microsoft Corporation.

Tekst może zawierać także inne znaki towarowe i nazwy handlowe odnoszące się do podmiotów mających prawa do tych znaków i nazw lub do ich produktów. Firma Dell Inc. nie rości sobie praw do jakichkolwiek znaków towarowych i nazw towarowych, których nie jest prawnym właścicielem.

Model DCTR

Kwiecień 2004

P/N X2956

Rev. A00

Spis treści

Wyszukiwanie informacji	5
Informacje na temat komputera	9
Widok z przodu	9
Widok z boku	9
Widok z tyłu	10
Pokrywa kabli i zasilacz.	10
Konfigurowanie komputera	10
Określanie miejsca umieszczenia i orientacji komputera.	11
Instalowanie nowego urządzenia we wnęce modułowej	12
Podłączanie urządzeń zewnętrznych.	13
Instalowanie dysku twardego	16
Zakładanie opcjonalnej pokrywy kabli	17
Wnętrze komputera.	18
Zdejmowanie pokrywy komputera	18
Widok wewnątrz.	19
Nakładanie pokrywy komputera	19
Rozwiązywanie problemów	20
Dell Diagnostics	21
Lampka zasilania	24
Lampki systemowe	25
Lampki diagnostyczne	26
Kody dźwiękowe	29
Uruchamianie programu Dell™ IDE Hard-Drive Diagnostics.	30
Rozwiązywanie problemów dotyczących niezgodności oprogramowania i sprzętu	30
Używanie w funkcji przywracania systemu Microsoft® Windows® XP System Restore	32
Ponowna instalacja Microsoft® Windows® XP	33
Korzystanie z dysku CD Drivers and Utilities	37
Indeks	39

Wyszukiwanie informacji

Szukane informacje

- Program diagnostyczny dla komputera
- Sterowniki dla komputera
- Dokumentacja komputera
- Dokumentacja urządzeń
- Oprogramowanie do Systemów Desktop – Desktop System Software (DSS)

Znajdziesz je tutaj

Dysk CD Drivers and Utilities (nazywany także dyskiem ResourceCD)

Dokumentacja i sterowniki są już zainstalowane w komputerze. Tego dysku CD można użyć w celu ponownego zainstalowania sterowników, uruchomienia programu Dell Diagnostics lub uzyskania dostępu do dokumentacji.

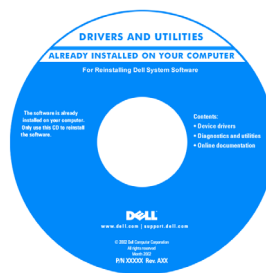

Na dysku CD mogą znajdować się pliki Readme zawierające najnowsze aktualizacje informacji na temat zmian technicznych, które zostały wprowadzone w komputerze, lub zaawansowanych materiałów technicznych przeznaczonych dla doświadczonych użytkowników lub pracowników obsługi technicznej.

UWAGA: Najnowsze sterowniki i aktualizacje dokumentacji są dostępne jest pod adresem support.dell.com.

-
- Aktualizacje i łatki systemu operacyjnego

Oprogramowanie do Systemów Desktop – Desktop System Software (DSS)

Znajdują się na płycie CD *Drivers and Utilities* oraz pod adresem support.dell.com.

Szukane informacje

- Informacje dotyczące gwarancji
- Instrukcje dotyczące bezpieczeństwa
- Informacje dotyczące przepisów prawnych
- Informacje dotyczące ergonomii
- Umowa Licencyjne Użytkownika Końcowego - EULA

Znajdziesz je tutaj

Przewodnik z informacjami o produkcie Dell™



UWAGA: Dokument ten dostępny jest w formacie PDF pod adresem support.dell.com.

- Jak wyjmować i wymieniać podzespoły
- Parametry techniczne
- Jak konfigurować ustawienia systemowe
- Jak rozwiązywać problemy

Dell OptiPlex™ Instrukcja obsługi użytkownika

Centrum pomocy i obsługi technicznej systemu Microsoft® Windows® XP

- 1 Kliknij przycisk **Start**, a następnie kliknij polecenie **Pomoc i wsparcie techniczne**.
- 2 Kliknij **Podręcznik użytkownika i systemu** a następnie **Podręcznik użytkownika**.

Instrukcja obsługi użytkownika dostępna jest także na płycie CD *Drivers and Utilities*.

- Etykieta serwisowa i kod ekspresowej obsługi
- Etykieta licencji Microsoft Windows

Etykieta serwisowa i licencja Microsoft Windows

Te etykiety znajdują się na komputerze.

- Etykieta serwisowa służy do identyfikacji komputera przy korzystaniu z witryny support.dell.com lub podczas rozmowy z obsługą centrum wsparcia technicznego.
- Podczas dzwonienia do centrum wsparcia technicznego, wprowadzić kod ekspresowej obsługi, aby rozmowa została odpowiednio skierowana. System kodów Express Service Code (Kod ekspresowej obsługi) nie jest dostępny w każdym kraju.



Szukane informacje

- Najnowsze sterowniki dla komputera
- Odpowiedzi na pytania dotyczące obsługi technicznej i pomocy
- Dyskusje online z innymi użytkownikami i pomoc techniczna
- Dokumentacja dla komputera

Znajdziesz je tutaj

Witryna pomocy technicznej Dell Support — support.dell.com

UWAGA: Wybrać region by przeglądać właściwą witrynę pomocy technicznej.

Witryna pomocy technicznej firmy Dell udostępnia kilka narzędzi online, takich jak:

- Solutions — Wskazówki dotyczące rozwiązywania problemów, artykuły napisane przez techników, kursy online
- Community — Forum klientów umożliwiające dyskusje online z innymi klientami firmy Dell
- Upgrades — Informacje dotyczące uaktualnień podzespołów, na przykład pamięci, dysku twardego i systemu operacyjnego
- Customer Care — Obsługa klienta udostępniająca informacje kontaktowe, o stanie zamówienia, gwarancyjne i dotyczące napraw
- Downloads — Pliki do pobrania zawierające sterowniki, poprawki i aktualizacje oprogramowania
- Reference — Materiały referencyjne zawierające dokumentację komputera, dane techniczne produktu i dokumenty dotyczące nowych technologii

-
- Historia wykonanych telefonów do centrum oraz udzielonej pomocy technicznej
 - Główne zagadnienia techniczne dotyczące komputera
 - Często zadawane pytania
 - Pliki do pobrania
 - Szczegóły konfiguracji komputera
 - Umowa serwisowa dotycząca komputera

Witryna Dell Premier Support — premiersupport.dell.com

Witryna Premier Support firmy Dell jest stworzona dla klientów korporacyjnych, rządowych i edukacyjnych. Ta witryna może nie być dostępna we wszystkich regionach.

-
- Jak korzystać z systemu Windows XP
 - Dokumentacja dla komputera
 - Dokumentacja urządzeń (np. modemu)

Centrum pomocy i obsługi technicznej Windows

- 1 Kliknij przycisk **Start**, a następnie kliknij polecenie **Pomoc i wsparcie techniczne**.
- 2 Wpisz słowo lub wyrażenie opisujące zaistniały problem, a następnie kliknij ikonę strzałki.
- 3 Kliknij temat opisujący problem.
- 4 Postępuj zgodnie z instrukcjami wyświetlanymi na ekranie.

Szukane informacje

- Jak ponownie zainstalować system operacyjny

Znajdziesz je tutaj

Dysk CD z systemem operacyjnym

System operacyjny jest już zainstalowany w komputerze. Do ponownej instalacji systemu operacyjnego należy użyć dysku CD *Operating System*. Patrz *OptiPlex Instrukcja obsługi użytkownika* w celu uzyskania instrukcji.



Po dokonaniu ponownej instalacji systemu operacyjnego, należy użyć dysku CD *Drivers and Utilities* w celu ponownego zainstalowania sterowników urządzeń dostarczonych wraz z komputerem.

etykieta klucza produktu systemu operacyjnego znajduje się na etykiecie licencyjnej Windows License umieszczonej na komputerze.

UWAGA: Kolor płyty CD zależy od zamówionego systemu operacyjnego.

- Numer modelu:
- Typ obudowy

DCTR

Bardzo mała obudowa (USFF)

Informacje na temat komputera

- UWAGA:** Jeśli komputer ma zostać umocowany pod biurkiem lub na powierzchni ściany, należy wykorzystać opcjonalny uchwyt do montażu na ścianie. Aby zamówić ten uchwyt, należy skontaktować się z firmą Dell. Informacje dotyczące kontaktu z firmą DEE znajdują się w *Instrukcji obsługi użytkownika* online.
- UWAGA:** Aby zapewnić prawidłową wentylację, należy nie blokować otworów wentylacyjnych.

Widok z przodu

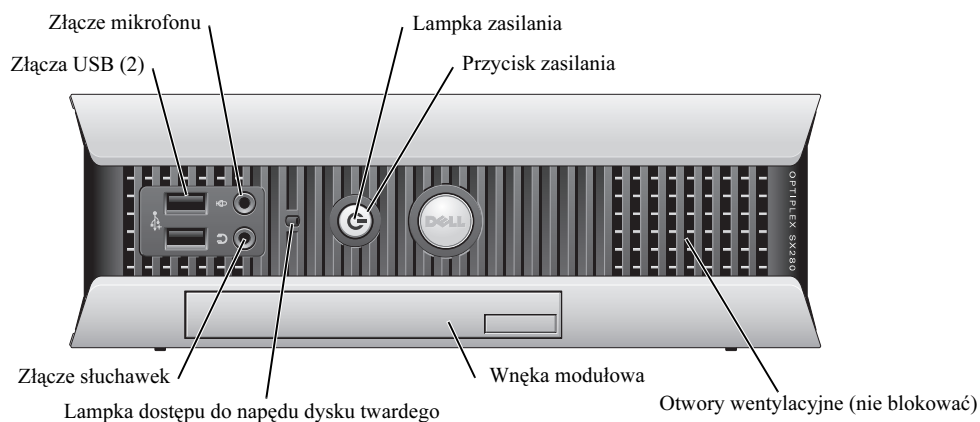

Widok z boku

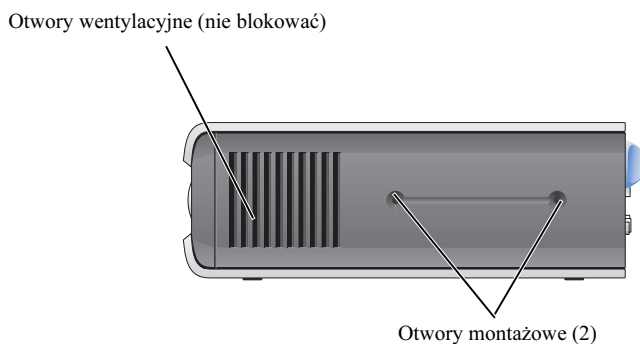

Widok z tyłu

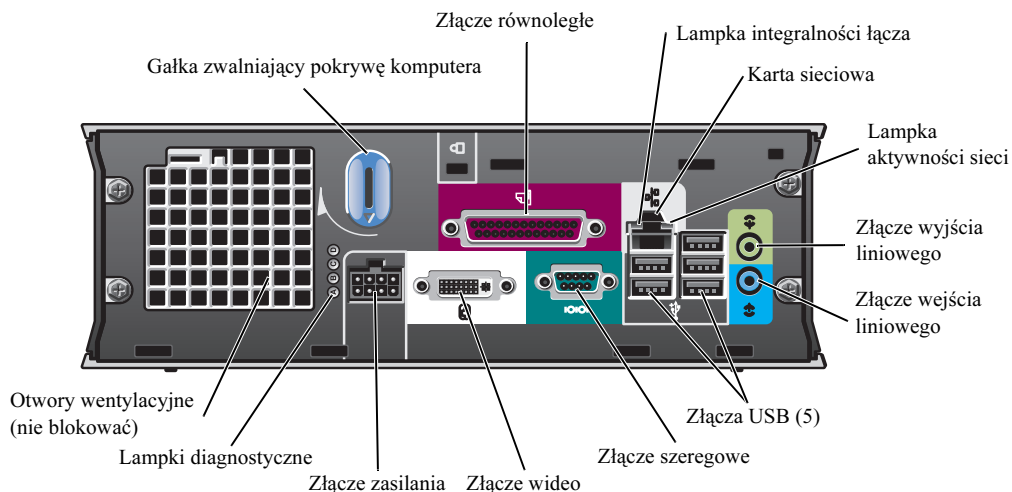

Pokrywa kabli i zasilacz

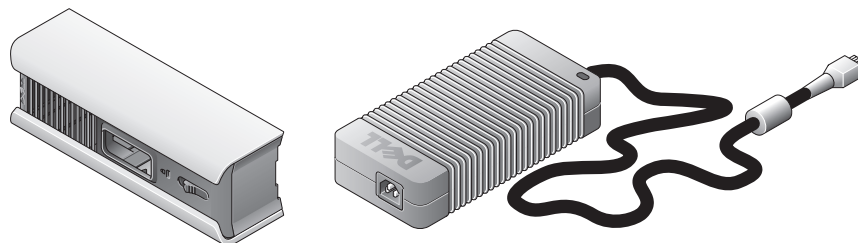

Konfigurowanie komputera

- ➔ **PRZYPOMNIENIE:** Przy konfigurowaniu komputera należy umieścić wszystkie kable w tylnej części obszaru roboczego, aby zapobiec ich ciągnięciu, plątaniu i deptaniu.
- ➔ **PRZYPOMNIENIE:** Aby zapobiec przegrzaniu się i wyłączeniu komputera, nie wolno ustawiać komputera w słabo wentylowanym miejscu.
- ✍ **UWAGA:** Jeżeli zamówiono komputer bez twardego dysku, twardy dysk można zainstalować korzystając z prowadnic mocowania napędu znajdujących się wewnątrz komputera (patrz „Instalowanie dysku twardego” na stronie 16).

Określanie miejsca umieszczenia i orientacji komputera

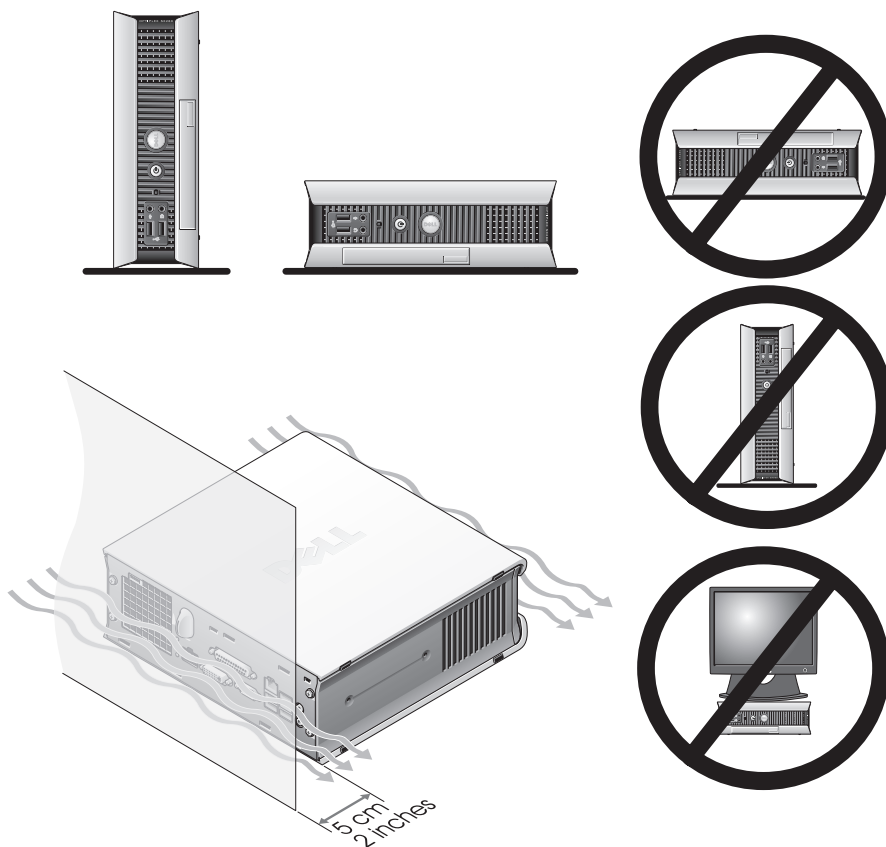

- ➔ **PRZYPOMNIENIE:** Na komputerze nie wolno stawiać monitora. Należy użyć stojaka na monitor.
- ➔ **PRZYPOMNIENIE:** Nie wolno ustawiać komputera do góry nogami.
- ➔ **PRZYPOMNIENIE:** W środowisku o wysokim poziomie wibracji lub przy instalacji komputera pod jakąś powierzchnią lub na ścianie, należy użyć opcjonalnego wspornika do mocowania na ścianie. Aby zamówić ten uchwyt, należy skontaktować się z firmą Dell. Informacje dotyczące kontaktu z firmą DEE znajdują się w *Instrukcji obsługi użytkownika* online.
- 🔪 **UWAGA:** Aby zapewnić prawidłową wentylację, należy ustawić komputer przynajmniej 5cm od powierzchni pionowych. Nie wolno ustawiać komputera w zamkniętym środowisku bez wentylacji.

Instalowanie nowego urządzenia we wnęce modułowej

We wnęce modułowej można zainstalować urządzenie przenośne Dell™, takie jak napęd dyskiety, napęd CD/DVD lub drugi dysk twardy. Komputer Dell jest dostarczany z zainstalowanym napędem CD/DVD we wnęce modułowej lub modulem wypełniającym (zaślepka wypełniająca).

W celu zapewnienia bezpieczeństwa urządzeń montowanych w wnęce komputer wyposażony jest w przełącznik blokujący moduł we wnęce. Aby uzyskać dostęp do przełącznika należy zdjąć pokrywę komputera (patrz „Zdejmowanie pokrywy komputera” na stronie 18).

W celu zapewnienia dodatkowego bezpieczeństwa, można zamocować urządzenie we wnęce modułowej za pomocą śruby dostarczonej wraz z komputerem (pakowana osobno).

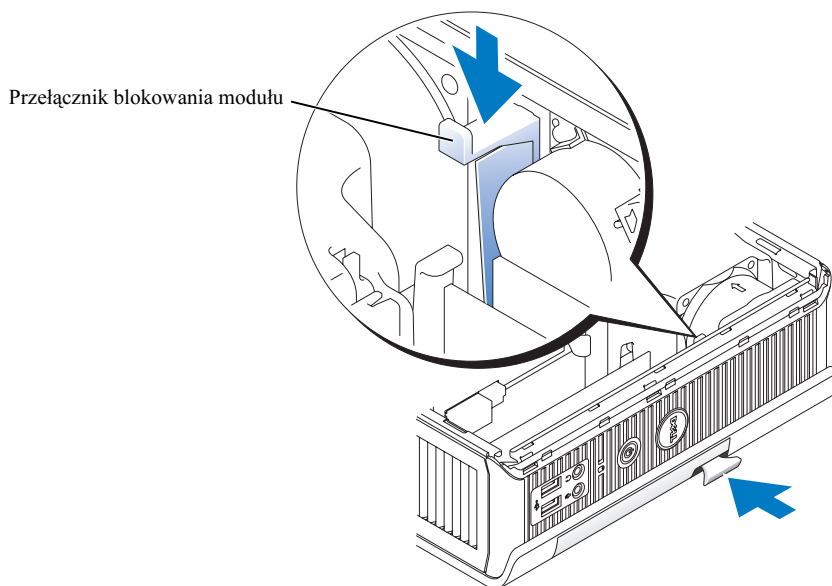

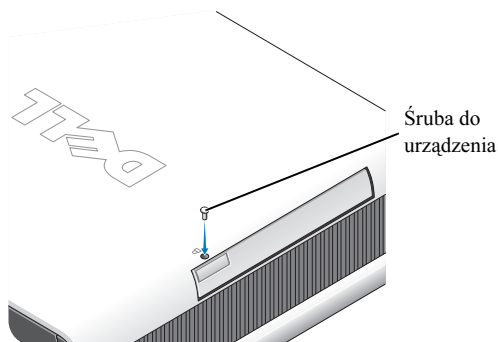

Podłączanie urządzeń zewnętrznych

! **OSTROŻNIE:** Przed wykonaniem którejkolwiek z procedur z tej sekcji należy postępować zgodnie z instrukcjami bezpieczeństwa z *Przewodnika z informacjami o produkcji*.

Należy wykonać wszystkie czynności by prawidłowo skonfigurować komputer. Patrz rysunki związane z instrukcjami.

- 1 Użyć złącza USB z tyłu komputera do podłączenia klawiatury i myszy.
- 2 Podłączyć modem lub kabel sieciowy.

➔ **PRZYPOMNIENIE:** Aby podłączyć kabel sieciowy, należy najpierw podłączyć go do ściennego gniazda sieciowego, a następnie do komputera.

Podłącz kabel sieciowy, nie linię telefoniczną, do gniazda sieciowego. Jeżeli używany jest dodatkowy modem, podłączyć linię telefoniczną do modemu.

➔ **PRZYPOMNIENIE:** Nie wolno podłączyć kabla modemu do karty sieciowej. Napięcie używane w komunikacji telefonicznej może spowodować uszkodzenie karty sieciowej.

- 3 Podłączyć monitor.

Aby zapobiec pogięciu się styków przewodów monitora należy ustawić w jednej linii z gniazdem i delikatnie wprowadzić. Dokręcić śruby na złączach przewodu.

✍ **UWAGA:** Niektóre monitory mają złącze video pod tyłem ekranu. Informacje na temat lokalizacji złącza można znaleźć w dokumentacji monitora.

- 4 Podłączyć głośniki.
- 5 Podłączyć kable zasilania do komputera, monitora oraz urządzeń i podłączyć drugie końce kabli zasilania do gniazdek zasilania.
- 6 Nacisnąć przyciski zasilania by włączyć komputer i monitor.

UWAGA: Przed zainstalowaniem jakichkolwiek urządzeń lub oprogramowania, nie dostarczonych wraz z komputerem, należy dokładnie zapoznać się z dokumentacją danego oprogramowania lub urządzenia, lub skontaktować się z dostawcą w celu zweryfikowania czy oprogramowanie lub urządzenie jest kompatybilne z komputerem i systemem operacyjnym.

UWAGA: Komputer może się nieznacznie różnić od tego ukazanego na rysunkach.

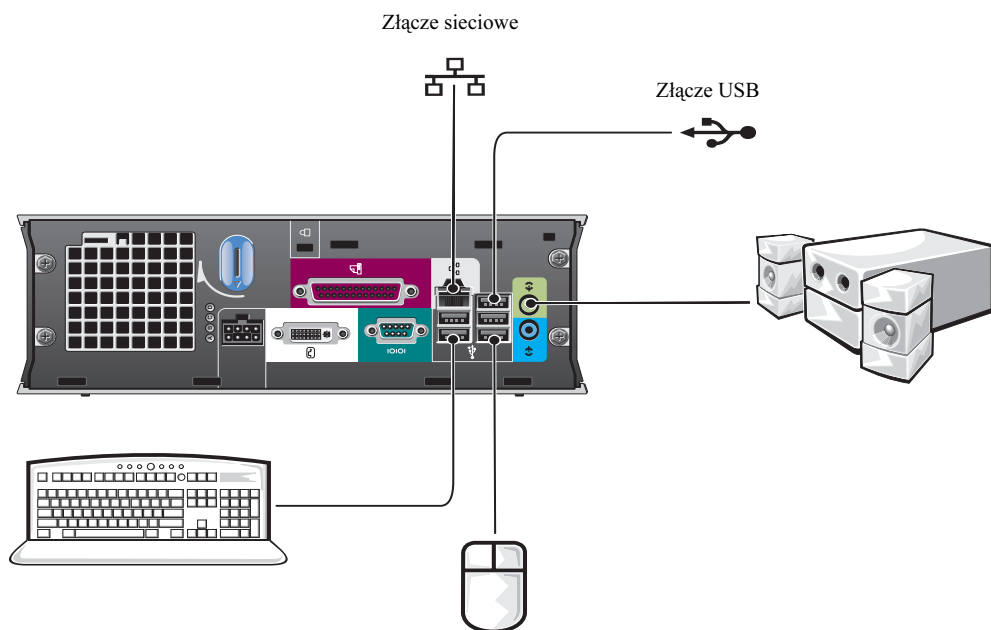

Podłączenie monitora DVI

Jeżeli używamy monitora kompatybilnego z DVI-, podłączyć kabel z monitora do białego złącza DVI na tylnym panelu komputera.

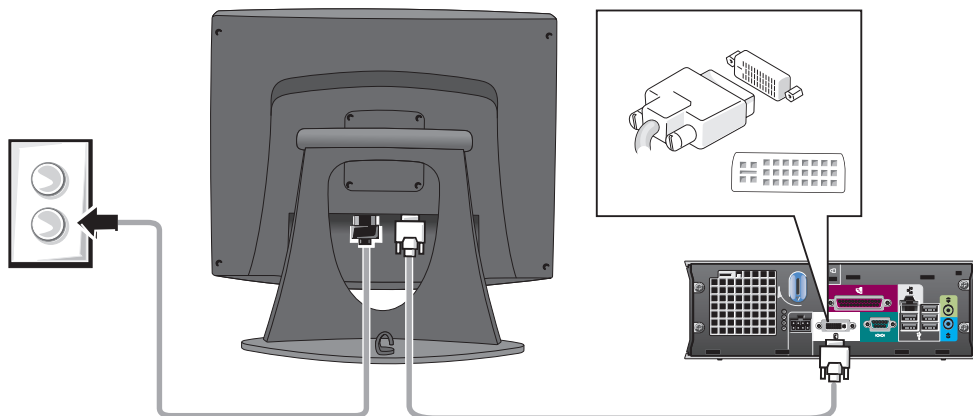

Podłączenie monitora VGA

Jeżeli używamy monitora kompatybilnego z VGA, należy użyć przewodu dostosowującego (przejściówki) do podłączenia kabla z monitora do białego złącza DVI na tylnym panelu komputera.

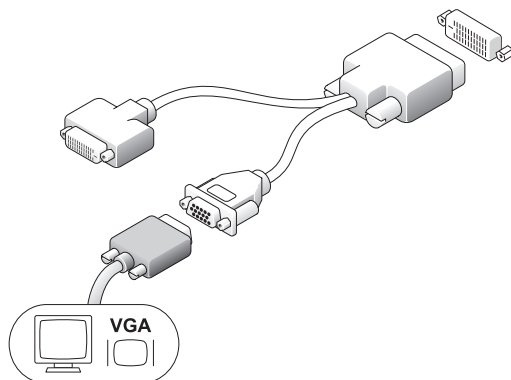

Podłączanie dwóch monitorów

Użyć przewodu dostosowującego (przejściówki) do podłączenia monitora VGA i monitora DVI do białego złącza DVI na tylnym panelu komputera.

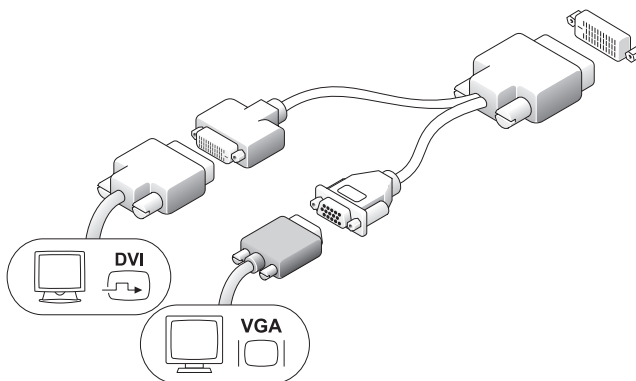

Instalowanie dysku twardego

⚠ OSTROŻNIE: Przed przystąpieniem do którejkolwiek z procedur z tej sekcji należy postępować zgodnie z instrukcjami bezpieczeństwa z *Przewodnika z informacjami o produkcji*.

- 1 Jeżeli instalowany jest nowy napęd, zamocować prowadnice napędu – znajdujące się wewnątrz obudowy – do nowego napędu.
- 2 Przymocuj kable zasilania i danych do złączy na dysku, uważając, aby nie zgiąć żadnego wtyku.
- 3 Wprowadzić twardy dysk do wspornika.

Podłączanie zasilacza

⚠ OSTROŻNIE: Przed przystąpieniem do którejkolwiek z procedur z tej sekcji należy postępować zgodnie z instrukcjami bezpieczeństwa z *Przewodnika z informacjami o produkcie*.

1 Podłącz zasilacz do złącza z tyłu komputera. W celu uzyskania pewności, że połączenie jest bezpieczne, sprawdź, czy zatrzask zablokował się całkowicie. (Będzie można usłyszeć lub poczuć zatrzasknięcie.)

2 Podłącz kabel zasilania do zasilacza.

3 Jeśli złącze kabla zasilania posiada przewód uziemiający, i ma on zostać podłączony, należy wykonać działania opisane w punkcie 4. W przeciwnym wypadku, przejść do czynności 5.

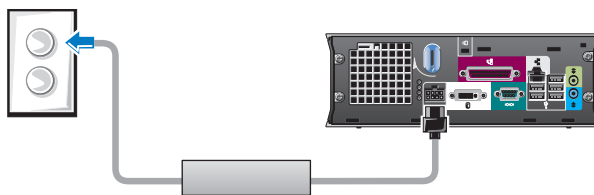

⚠ OSTROŻNIE: Jeżeli kabel zasilania lub zasilacz posiadają zielony kabel uziemiający do podłączenia do gniazdka zasilania, *nie wolno dopuścić* do kontaktu zielonego kabla uziemiającego z kablami zasilającymi, ponieważ może nastąpić porażenie prądem elektrycznym, pożar, lub może zostać uszkodzony komputer (patrz poniższy rysunek).

4 Podłącz metalowe złącze uziemiające do źródła uziemienia w gnieździe (patrz rysunek poniżej):

- a Poluzuj źródło uziemienia.
- b Wsuń metalowe złącze uziemiające za źródło uziemienia, a następnie zaciśnij na źródle uziemienia.

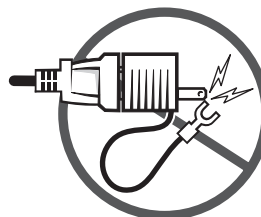

5 Podłącz kabel zasilający do gniazdka.

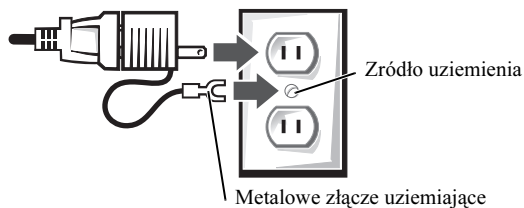

Zakładanie opcjonalnej pokrywy kabli

1 Sprawdź, czy wszystkie kable urządzeń zostały przeciągnięte przez otwór w pokrywie kabli i podłączyć do tylnego panelu komputera.

2 Chwycić dolną część pokrywy kabli i dopasuj jej cztery wypustki do czterech szczelin na tylnym panelu komputera.

- 3 Włóż wypustki do szczelin i przesunij pokrywę kabli w kierunku lampek diagnostycznych (patrz ilustracja) do momentu jej bezpiecznego zamocowania.
- 4 Zamontuj blokadę zabezpieczającą w gnieździe kabla zabezpieczającego (opcjonalnie).

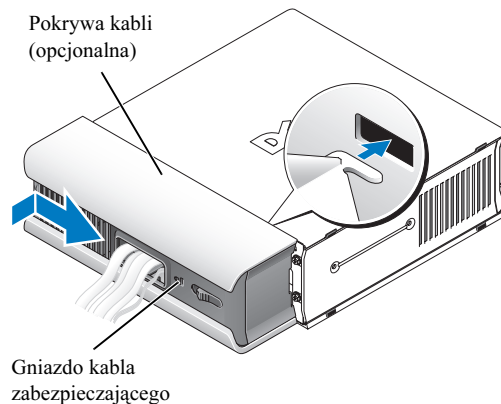

Wnętrze komputera

Zdejmowanie pokrywy komputera

- ⚠ **OSTROŻNIE:** Przed przystąpieniem do którejkolwiek z procedur z tej sekcji należy postępować zgodnie z instrukcjami bezpieczeństwa z *Przewodnika z informacjami o produkcie*.
- ⚠ **OSTROŻNIE:** Aby uniknąć porażenia prądem elektrycznym, przed zdjęciem pokrywy należy zawsze odłączyć komputer od zasilacza.
- ⚠ **OSTROŻNIE:** Aby zapobiec uszkodzeniom elementów wewnątrz komputera spowodowanym przez wyładowania elektrostatyczne, należy pozbyć się ładunków elektrostatycznych z ciała przed dotknięciem któregoś z elektronicznych elementów komputera. Można to zrobić, dotykając niemalowanej metalowej powierzchni na obudowie komputera.

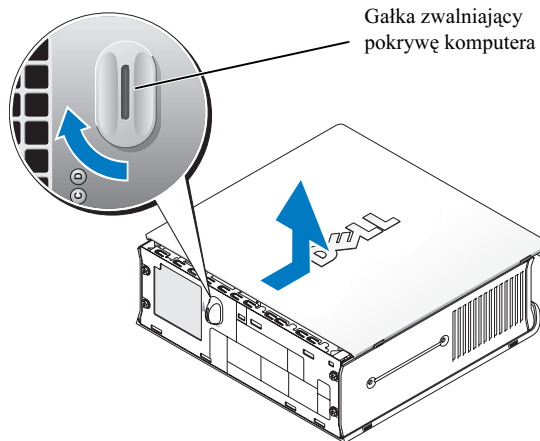

- 1 Zdejmij pokrywę komputera.
 - a Obróć gałkę zwalniającą pokrywę w prawo, jak pokazano na ilustracji.
 - b Przesuń pokrywę komputera o 1 cm (0,5 cala) do przodu, aż napotkasz opór, a następnie podnieś ją.

Widok wewnątrz

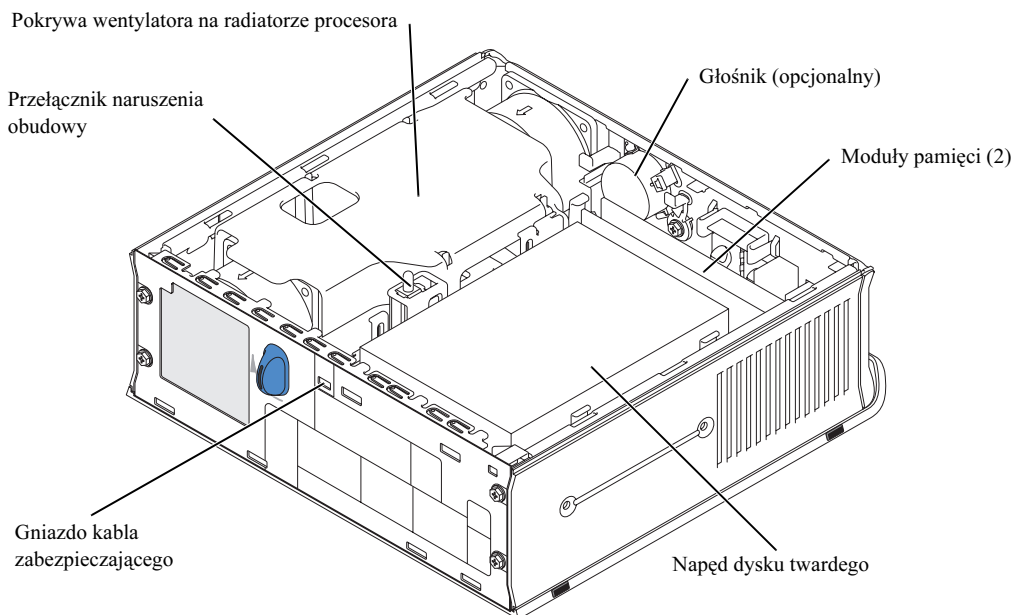

Nakładanie pokrywy komputera

⚠ OSTROŻNIE: Przed przystąpieniem do którejkolwiek z procedur z tej sekcji należy postępować zgodnie z instrukcjami bezpieczeństwa z *Przewodnika z informacjami o produkcji*.

- 1 Założyć ponownie pokrywę:
 - a Opuść i dopasuj pokrywę do metalowej ramy komputera.
 - b Wsuń pokrywę, aż usłyszysz lub poczujesz, że zatrząskuje się na swoim miejscu.
- 2 Podłącz komputer do zasilacza, a urządzenia do gniazd elektrycznych, a następnie włącz je.
Jeżeli czujnik naruszenia obudowy ustawiono na **On (Wł.)**, to przy następnym uruchomieniu komputera wyświetlony zostanie następujący komunikat:

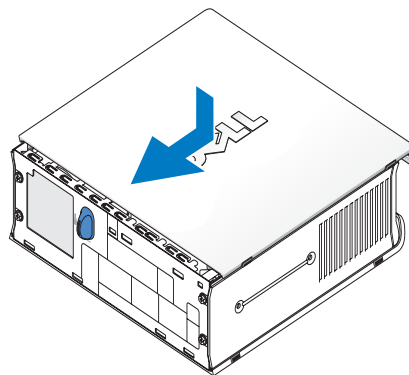

ALERT! ALERT! Cover was previously removed.

- 3 Wymazać status naruszenia obudowy wchodząc w konfigurację systemu i wybierając **Clear** pod opcją **Intrusion Status**. Informacje dotyczące czujnika naruszenia obudowy znajdują się w *Instrukcji obsługi użytkownika* online.



UWAGA: Jeśli hasło administratora zostało ustawione przez kogoś innego, należy skontaktować się z administratorem systemu, aby uzyskać informacje na temat zmiany ustawień czujnika naruszenia obudowy.

Rozwiązywanie problemów

Firma Dell zapewnia wiele narzędzi pomocnych w przypadku wadliwego funkcjonowania komputera. Najnowsze informacje na temat rozwiązywania problemów dotyczących danego komputera, znajdują się na witrynie pomocy technicznej **support.dell.com**.

Jeśli problemy wymagają konsultacji z firmą Dell, należy stworzyć dokładny opis błędów, sygnałów dźwiękowych lub zachowania lampek diagnostycznych, poniżej zapisać swój kod ekspresowej obsługi oraz etykiety serwisowej i skontaktować się z przedstawicielem firmy Dell w miejscu zamieszkania.

W „Wyszukiwanie informacji” na stronie 5 znajduje się przykład kodu ekspresowej obsługi oraz Etykiety serwisowej.

Kod ekspresowej obsługi (kod ESC): _____

Etykieta serwisowa: _____

Dell Diagnostics

 **OSTROŻNIE:** Przed przystąpieniem do którejkolwiek z procedur z tej sekcji należy postępować zgodnie z instrukcjami bezpieczeństwa z *Przewodnika z informacjami o produkcji*.

Kiedy należy używać programu Dell Diagnostics

W przypadku problemu z komputerem należy najpierw wykonać czynności kontrolne opisane w „Konfigurowanie komputera” na stronie 10, a następnie uruchomić program Dell Diagnostics i dopiero później skontaktować się z pomocą techniczną firmy Dell.



PRZYPOMNIENIE: Programu Dell Diagnostics należy działa wyłącznie z komputerami firmy Dell™.

Uruchom program konfiguracji systemu, zapoznaj się z danymi konfiguracyjnymi komputera i sprawdź, czy urządzenie, które ma być poddane testom, figuruje na liście urządzeń aktywnych. Informacje dotyczące konfiguracji systemu, znajdują się w *Instrukcji obsługi użytkownika* online.

Uruchom program Dell Diagnostics z dysku twardego lub z dysku CD (patrz „Uruchamianie programu Dell Diagnostics z dysku twardego” na stronie 21) lub z płyty CD *Drivers and Utilities* (nazywanej także ResourceCD —patrz „Uruchamianie programu Dell Diagnostics z dysku CD Drivers and Utilities” na stronie 22).

Uruchamianie programu Dell Diagnostics z dysku twardego

- 1 Włącz (lub uruchom ponownie) komputer.
- 2 Gdy zostanie wyświetlone logo firmy DELL™, naciśnij natychmiast klawisz <F12>.



UWAGA: Jeżeli wyświetlony zostanie komunikat informujący, że nie znaleziono partycji narzędzi diagnostycznych, patrz „Uruchamianie programu Dell Diagnostics z dysku CD Drivers and Utilities” na stronie 22.

Jeśli będziesz czekać zbyt długo i wyświetlone zostanie logo systemu operacyjnego, należy czekać dalej aż do wyświetlenia pulpitu Microsoft® Windows®. Następnie zamknij system operacyjny i spróbuj ponownie. Informacje dotyczące wyłączania komputera znajdują się w *Instrukcji obsługi użytkownika* online.

- 3 Po wyświetleniu listy urządzeń rozruchowych zaznacz opcję **Boot to Utility Partition** (Uruchom z partycji narzędzia) i naciśnij klawisz <Enter>.
- 4 Gdy zostanie wyświetlone **menu główne** programu Dell Diagnostics, wybierz test, który zostanie wykonany (patrz strona 22).

Uruchamianie programu Dell Diagnostics z dysku CD Drivers and Utilities

- 1 Włóż dysk CD *Drivers and Utilities*.
 - 2 Zamknij system operacyjny i ponownie uruchom komputer.
Gdy wyświetlone zostanie logo firmy DELL, naciśnij natychmiast klawisz <F12>.

Jeśli nie zdążysz nacisnąć klawisza i zostanie wyświetlone logo systemu Windows, musisz poczekać do wyświetlenia pulpitu Windows. Następnie zamknij system operacyjny i spróbuj ponownie.
-  **UWAGA:** Następane czynności zmieniają sekwencję rozruchową tylko na jeden raz. Podczas następnego uruchomienia komputer dokona rozruchu zgodnie z sekwencją urządzeń określoną w programie konfiguracji systemu.
- 3 Po wyświetleniu listy urządzeń rozruchowych zaznacz opcję **Onboard or USB CD-ROM** (Wbudowany lub podłączany przez USB CD-ROM) i naciśnij klawisz <Enter>.
 - 4 Wybrać **Onboard or USB CD-ROM Device** z menu startowego CD.
 - 5 Z kolejnego menu wybierz opcję **Boot from CD-ROM** (Uruchom z dysku CD).
 - 6 Wpisz 1, aby uruchomić menu ResourceCD
 - 7 Wpisz 2, aby uruchomić program Dell Diagnostics.
 - 8 Z listy numerowanej wybierz opcję **Run the 32 Bit Dell Diagnostics** (Program Dell Diagnostics dla systemów 32-bitowych). Jeśli na liście znajduje się wiele wersji, wybierz wersję odpowiednią dla posiadanego komputera.
 - 9 Gdy zostanie wyświetlone **menu główne** programu Dell Diagnostics, wybierz test, który zostanie wykonany (patrz strona 22).

Menu główne programu Dell Diagnostics

- 1 Po załadowaniu programu Dell Diagnostics i wyświetleniu ekranu **menu** głównego kliknij przycisk odpowiadający wybranej opcji.

Opcja	Funkcja
Express Test (Test szybki)	Wykonywany jest przyspieszony test urządzeń. Test tego rodzaju trwa od 10 do 20 minut i nie wymaga żadnych interwencji ze strony użytkownika. Test szybki należy uruchamiać jako pierwszy, ponieważ na ogół umożliwia on szybkie wykrycie przyczyny problemu.
Extended Test (Test rozszerzony)	Wykonywane jest wnikliwe sprawdzenie urządzeń. Test tego rodzaju trwa zazwyczaj przynajmniej godzinę i od czasu do czasu wymaga udzielania odpowiedzi na pytania.
Custom Test (Test niestandardowy)	Wykonywane jest sprawdzenie określonego urządzenia. Sposób przeprowadzania testu można skonfigurować.
Symptom Tree (Drzewo objawów)	Wyświetla listę najczęściej spotykanych objawów problemów i pozwala wybrać test dostosowany do występujących nieprawidłowości.

- 2 Jeśli w trakcie testu wystąpił problem, wyświetlany jest komunikat zawierający kod błędu i opis problemu. Zapisz kod błędu i opis problemu, a następnie postępuj według instrukcji wyświetlanych na ekranie.

Jeśli samodzielnie nie można rozwiązać problemu, należy skontaktować się z firmą Dell.



UWAGA: W górnej części każdego z ekranów testowych umieszczona jest Etykieta serwisowa. W przypadku kontaktu z firmą Dell, pracownik obsługi technicznej poprosi Cię o podanie Etykiety serwisowej.

- 3 Jeśli wybrany został test z grupy **Custom Test** (Test niestandardowy) lub **Symptom Tree** (Drzewo objawów), dodatkowe informacje można uzyskać, klikając odpowiednią kartę opisaną w poniższej tabeli.

Karta	Funkcja
Wyniki	Zawiera wyniki testu i wykryte błędy.
Errors (Błędy)	Wyświetla wykryte błędy, kody błędu i opisy problemu.
Help (Pomoc)	Zawiera opis testu i ewentualne warunki wstępne, wymagane do jego przeprowadzenia.
Configuration (Konfiguracja)	Wyświetla konfigurację sprzętową wybranego urządzenia. Program Dell Diagnostics pobiera informacje o konfiguracji wszystkich urządzeń z programu konfiguracji systemu, z pamięci oraz różnych testów wewnętrznych i wyświetla te informacje na liście urządzeń w lewym okienku ekranu. Lista urządzeń może nie zawierać nazw wszystkich komponentów zamontowanych w komputerze lub przyłączonych do niego urządzeń peryferyjnych.
Parameters (Parametry)	Pozwala dostosować test do indywidualnych wymagań przez zmianę jego ustawień.

- 4 Jeśli program Dell Diagnostics uruchamiany jest z dysku CD *Drivers and Utilities*, po zakończeniu testów należy wyjąć dysk CD z napędu.
- 5 Zamknij ekran testowy, aby powrócić do menu głównego **Main Menu**. Aby zakończyć działanie programu Dell Diagnostics i uruchomić ponownie komputer, zamknij ekran **Main Menu** (Menu główne).

Lampka zasilania

Status lampki	Stan PSU	Opis	rozwiązywanie problemów
Wył.	Brak zasilania prądem zmiennym, lub wystąpiła usterka	Wskazuje, że zasilacz nie odbiera mocy od gniazdka zasilania, LUB zasilacz wyłączył się z powodu usterki.	<p>Upewnij się, że gniazdo elektryczne jest sprawne, sprawdzając je za pomocą innego urządzenia, na przykład lampy.</p> <p>Sprawdzić czy kabel zasilacza jest prawidłowo podłączony do zasilacza. W razie konieczności, poprawić podłączenie kabla zasilacza.</p> <p>Odłączyć kabel zasilania prądem zmiennym od zasilacza i kabel zasilania prądem stałym od komputera na przynajmniej 10 sekund. Podłączyć ponownie kabel zasilania prądem zmiennym do zasilacza. Lampka na zasilaczu powinna zaświecić się na żółto. Podłączyć ponownie kabel zasilania prądem stałym do komputera. Lampka na zasilaczu powinna zaświecić się na zielono.</p>
Żółty	Zasilanie prądem zmiennym podłączone/brak poboru prądu	Wskazuje, że zasilacz podłączony jest do gniazdka zasilania lecz nie jest podłączony do komputera.	Sprawdź, czy zasilacz jest dokładnie podłączony do komputera i czy załączony jest przełącznik ograniczający. Poprawić podłączenie w razie konieczności.
Zielona	Zasilanie prądem zmiennym podłączone/pobór prądu	Wskazuje, że zasilacz podłączony jest do gniazdka zasilania i jest podłączony do komputera.	Sprawdź lampkę zasilania i patrz „Lampki systemowe” na stronie 25.

Lampki systemowe



Lampka przycisku zasilania i lampka dysku twardego mogą wskazywać problem z komputerem.



Lampka zasilania	Opis problemu	Sugerowane rozwiązanie
Lampka zasilania świeci na zielono w sposób ciągły, nie słychać kodu dźwiękowego, a podczas testów POST komputer blokuje się	Możliwe uszkodzenie urządzenia wbudowanego na płycie systemowej.	Patrz „Lampki diagnostyczne” na stronie 26, aby stwierdzić, czy zidentyfikowany został konkretny problem. Jeśli problem nie został zidentyfikowany, należy skontaktować się z firmą Dell w celu uzyskania pomocy technicznej.
Lampka zasilania świeci na zielono w sposób ciągły, a podczas testów POST nie słychać kodu dźwiękowego i nie ma obrazu	Monitor może być uszkodzony lub niewłaściwie zainstalowany.	Patrz „Lampki diagnostyczne” na stronie 26, aby stwierdzić, czy zidentyfikowany został konkretny problem.
Świeci na zielono w sposób ciągły i słychać kod dźwiękowy podczas testu POST	Wykryto problem podczas uruchamiania systemu BIOS.	Patrz „Uruchamianie programu Dell™ IDE Hard-Drive Diagnostics” na stronie 30 w celu uzyskania informacji na temat diagnostyki kodów dźwiękowych. Ponadto, sprawdź lampki diagnostyczne, aby zobaczyć czy zidentyfikowany został konkretny problem.
Świeci na żółto w sposób ciągły	Dell Diagnostics przeprowadza test, lub urządzenie na płycie systemowej może być uszkodzone lub niewłaściwie zainstalowane.	Jeżeli Dell Diagnostics działa, należy poczekać na zakończenie testu. Patrz „Lampki diagnostyczne” na stronie 26, aby stwierdzić, czy zidentyfikowany został konkretny problem. Jeżeli komputer się nie uruchamia, należy skontaktować się z firmą Dell w celu uzyskania pomocy technicznej.
Miga na zielono kilka razy i następnie się wyłącza	Istnieje błąd konfiguracji.	Patrz „Lampki diagnostyczne” na stronie 26, aby stwierdzić, czy zidentyfikowany został konkretny problem.
Miga na zielono	Komputer znajduje się w stanie wstrzymania (Microsoft® Windows® 2000 oraz Windows XP).	Ponownie naciśnij przycisk zasilania, aby wyprowadzić komputer z stanu wstrzymania.
Świeci na zielono w sposób ciągły	Zasilanie jest włączone, a komputer pracuje normalnie.	Nie jest wymagane żadne działanie naprawcze.

Lampki diagnostyczne

⚠ OSTROŻNIE: Przed przystąpieniem do którejkolwiek z procedur z tej sekcji należy postępować zgodnie z instrukcjami bezpieczeństwa z *Przewodnika z informacjami o produkcji*.

Aby pomóc w rozwiązywaniu problemów, komputer wyposażony jest w cztery lampki oznaczone literami „A”, „B”, „C” i „D” znajdujące się na panelu tylnym (patrz strona 10). Lampki te mogą świecić na żółto lub zielono. Podczas normalnego uruchamiania komputera układ zapalonych lampek, czyli zakodowane nimi informacje, zmieniają się w miarę wykonywania procesu rozruchowego. Jeżeli test POST przeprowadzany w ramach rozruchu systemu został zakończony pomyślnie, wszystkie cztery lampki świecą się na zielono w sposób ciągły. Jeżeli podczas procesu POST wystąpi błąd w działaniu komputera, układ lampek może pomóc w określeniu etapu procesu, na którym komputer się zatrzymał.

Stan lampek	Opis problemu	Sugerowane rozwiązanie	
	<p>Wył.</p> <p>Wył.</p> <p>Wył.</p> <p>Wył.</p>	<p>Komputer znajduje się w normalnym stanie wyłączenia lub możliwe, że wystąpił błąd poprzedzający uruchomienie systemu BIOS.</p>	<p>Podłączyć komputer do działającego gniazdka zasilania i nacisnąć przycisk zasilania.</p>
	<p>zielona</p> <p>żółty</p> <p>żółty</p> <p>żółty</p>	<p>Możliwa awaria systemu BIOS; komputer jest w trybie przywracania.</p>	<p>Uruchom narzędzie BIOS Recovery (Przywracanie systemu BIOS), zaczekaj na zakończenie przywracania, a następnie uruchom ponownie komputer.</p>
	<p>żółty</p> <p>zielona</p> <p>żółty</p> <p>żółty</p>	<p>Możliwa awaria procesora.</p>	<p>Zainstaluj ponownie procesor, a następnie uruchom ponownie komputer. Informacje dotyczące ponownej instalacji procesora znajdują się w <i>Instrukcji obsługi użytkownika</i> online.</p>

Stan lampek	Opis problemu	Sugerowane rozwiązanie
	<p>Moduły pamięci zostały wykryte, ale wystąpiła awaria pamięci.</p>	<ul style="list-style-type: none"> • Jeżeli zainstalowany jest jeden moduł pamięci, przeinstaluj go i ponownie uruchom komputer. Informacje dotyczące ponownej instalacji modułu pamięci znajdują się w <i>Instrukcji obsługi użytkownika</i> online. • Jeżeli zainstalowane są dwa moduły pamięci, wyjmij te moduły, zainstaluj powtórnie jeden moduł, a następnie ponownie uruchom komputer. Jeżeli proces uruchomienia komputera przebiegnie normalnie, powtórnie zainstaluj kolejny moduł. • Jeśli to możliwe, instaluj w komputerze prawidłowo działającą pamięć tego samego typu. • Jeśli problem nie został rozwiązany, skontaktuj się z firmą Dell.
	<p>Możliwa awaria dysku twardego lub napędu dyskietek.</p>	<p>Powtórnie zamontuj wszystkie kable zasilania i danych, a następnie uruchom ponownie komputer.</p>
	<p>Możliwa awaria złącza USB.</p>	<p>Zainstaluj ponownie wszystkie urządzenia USB, sprawdź połączenia kabli, a następnie uruchom ponownie komputer.</p>

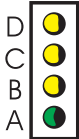
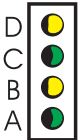
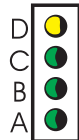
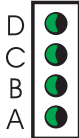
Stan lampek	Opis problemu	Sugerowane rozwiązanie
	<p>żółty żółty żółty zielona</p> <p>Nie wykryto modułów pamięci.</p>	<ul style="list-style-type: none"> • Jeżeli zainstalowany jest jeden moduł pamięci, przeinstaluj go i ponownie uruchom komputer. Informacje dotyczące ponownej instalacji modułu pamięci znajdują się w <i>Instrukcji obsługi użytkownika</i> online. • Jeżeli zainstalowane są dwa moduły pamięci, wyjmij te moduły, zainstaluj powtórnie jeden moduł, a następnie ponownie uruchom komputer. Jeżeli proces uruchomienia komputera przebiegnie normalnie, powtórnie zainstaluj kolejny moduł. • Jeśli to możliwe, instaluj w komputerze prawidłowo działającą pamięć tego samego typu. • Jeśli problem nie został rozwiązany, skontaktuj się z firmą Dell.
	<p>żółty zielona żółty zielona</p> <p>Moduły pamięci zostały wykryte, ale występuje błąd konfiguracji lub zgodności pamięci.</p>	<ul style="list-style-type: none"> • Upewnij się, że nie istnieją żadne specjalne wymagania dotyczące położenia modułów pamięci lub złączy pamięci. Informacje dotyczące modułów pamięci, znajdują się w <i>Instrukcji obsługi użytkownika</i> online. • Sprawdź, czy instalowane moduły pamięci są zgodne z komputerem. • Jeśli problem nie został rozwiązany, skontaktuj się z firmą Dell.
	<p>żółty zielona zielona zielona</p> <p>Wystąpił błąd przed bootowaniem.</p>	<ul style="list-style-type: none"> • Upewnij się, że kable łączące płytę systemową z dyskiem twardym, napędem CD i napędem DVD są poprawnie podłączone. • Sprawdź komunikat wyświetlony przez komputer na ekranie. • Jeśli problem nie został rozwiązany, skontaktuj się z firmą Dell.
	<p>zielona zielona zielona zielona</p> <p>Komputer działa normalnie po wykonaniu procedury POST.</p>	Brak.

Kody dźwiękowe

Na wypadek gdyby wyświetlanie na monitorze informacji o błędach było niemożliwe, podczas procedury startowej komputer może generować szereg sygnałów dźwiękowych. Sygnały te, nazywane kodami dźwiękowymi, identyfikują problem. Jeden z możliwych kodów dźwiękowych (kod 1-3-1) składa się z jednego dźwięku, zestawu trzech dźwięków, po którym następuje jeden dźwięk. Ten kod dźwiękowy informuje, że w komputerze wystąpił problem z pamięcią.

Jeśli podczas uruchamiania komputera generowane są sygnały dźwiękowe:

- 1 Zapisz kod dźwiękowy.
- 2 „Dell Diagnostics” na stronie 21 aby zidentyfikować bardziej poważną przyczynę.
- 3 Skontaktuj się z firmą Dell w celu uzyskania pomocy technicznej.

Kod	Przyczyna	Kod	Przyczyna
1-1-2	Błąd rejestru mikroprocesora	3-3-4	Błąd testu pamięci kontrolera grafiki
1-1-3	Błąd odczytu/zapisu NVRAM	3-4-1	Błąd inicjalizacji ekranu
1-1-4	Błąd sumy kontrolnej pamięci ROM systemu BIOS	3-4-2	Błąd powrotu plamki ekranu
1-2-1	Usterka programowalnego czasomierza interwału	3-4-3	Błąd wyszukiwania pamięci ROM kontrolera grafiki
1-2-2	Błąd inicjalizacji DMA	4-2-1	Brak taktu zegara
1-2-3	Błąd odczytu/zapisu w rejestrze strony DMA	4-2-2	Błąd przy zamykaniu
1-3	Błąd testu pamięci kontrolera grafiki	4-2-3	Błąd bramy A20
1-3-1 do 2-4-4	Nieprawidłowo zidentyfikowane lub używane moduły pamięci	4-2-4	Nieoczekiwane przerwanie w trybie chronionym
3-1-1	Błąd rejestru podrzędnego kanału DMA	4-3-1	Błąd pamięci powyżej adresu 0FFFFh
3-1-2	Błąd rejestru nadrzędnego kanału DMA	4-3-3	Awaria układu licznika zegara 2
3-1-3	Błąd rejestru nadrzędnej maski przerwań	4-3-4	Zatrzymanie zegara
3-1-4	Błąd rejestru podrzędnej maski przerwań	4-4-1	Błąd w teście portu szeregowego lub równoległego
3-2-2	Błąd ładowania wektora przerwania	4-4-2	Błąd dekompresji kodu do pamięci typu shadow
3-2-4	Błąd w teście kontrolera klawiatury	4-4-3	Błąd w teście koprocatora matematycznego
3-3-1	Utrata zasilania pamięci NVRAM	4-4-4	Błąd w teście pamięci podręcznej
3-3-2	Nieprawidłowa konfiguracja pamięci NVRAM		

Uruchamianie programu Dell™ IDE Hard-Drive Diagnostics

IDE Hard-Drive Diagnostics (narzędzie diagnostyki dysku twardego IDE) firmy Dell testuje dysk twardego w celu rozwiązania problemów lub potwierdzenia zaistnienia awarii dysku twardego.

- 1 Włącz komputer (jeżeli komputer jest już włączony, uruchom go ponownie).
- 2 Gdy w prawym górnym rogu ekranu zostanie wyświetlony komunikat F2 = Setup, naciśnij klawisze <Ctrl><Alt><D>.
- 3 Postępuj zgodnie z instrukcjami wyświetlanymi na ekranie.

Jeśli zgłoszona zostanie awaria, patrz „Rozwiązywanie problemów z dyskiem twardym” w *Instrukcji obsługi użytkownika*.

Rozwiązywanie problemów dotyczących niezgodności oprogramowania i sprzętu

Konflikty przerwań IRQ w systemie Windows XP występują, jeśli urządzenie nie zostanie wykryte podczas uruchamiania systemu operacyjnego lub zostanie wykryte, ale skonfigurowane nieprawidłowo. W systemie operacyjnym Microsoft® Windows® 2000, można także użyć Menadżera urządzeń do usunięcia problemów.

Windows XP

Usuwanie niezgodności za pomocą Hardware Troubleshooter (Narzędzie do rozwiązywania problemów ze sprzętem):

- 1 Kliknij przycisk **Start**, a następnie kliknij polecenie **Pomoc i wsparcie techniczne**.
- 2 Wpisz `hardware troubleshooter` (rozwiązywanie problemów ze sprzętem) w polu **Search** (szukaj) a następnie kliknij strzałkę, aby rozpocząć wyszukiwanie.
- 3 Kliknij **Hardware Troubleshooter** (Narzędzie do rozwiązywania problemów ze sprzętem na liście **Search Results**).
- 4 Na liście **Hardware Troubleshooter** (Program do rozwiązywania problemów ze sprzętem), kliknij pozycję **I need to resolve a hardware conflict on my computer**, (Muszę rozwiązać konflikt sprzętowy w komputerze), a następnie kliknij przycisk **Next** (Dalej).

Windows 2000

Usuwanie niezgodności za pomocą Hardware Troubleshooter (Narzędzie do rozwiązywania problemów ze sprzętem):

- 1 Kliknij przycisk **Start**, wskaż polecenie **Ustawienia**, a następnie kliknij polecenie **Panel sterowania**.
- 2 W oknie **Control Panel** (Panel sterowania) kliknij dwukrotnie ikonę **System**.
- 3 Kliknij kartę **Hardware** (Sprzęt).
- 4 Kliknij przycisk **Device Manager** (Menedżer urządzeń).
- 5 Kliknij pozycję **View** (Widok), a następnie **Resources by connection** (Urządzenia według połączeń).
- 6 Kliknij dwukrotnie ikonę **Interrupt request (IRQ)** (żądanie przerwania)
Nieprawidłowo skonfigurowane urządzenia ukazane są żółtym wykrzyknikiem (!)
lub czerwonym x jeśli urządzenie wyłączone.
- 7 Kliknij dwukrotnie dowolne urządzenie oznaczone wykrzyknikiem aby wyświetlić okno **Properties** (Właściwości).
Obszar statusu **Device** (urządzenia) w oknie **Properties** (Właściwości) raportuje karty lub urządzenia, które muszą zostać ponownie skonfigurowane.
- 8 Przekonfiguruj urządzenia lub usuń urządzenie z Device Manager (Menedżera urządzeń).
Informacje dotyczące konfigurowania urządzeń znajdują się w dokumentacji załączonej do urządzenia.

Usuwanie niezgodności za pomocą Hardware Troubleshooter (Narzędzie do rozwiązywania problemów ze sprzętem):

- 1 Kliknij przycisk **Start**, a następnie kliknij polecenie **Pomoc**.
- 2 Kliknij **Troubleshooting and Maintenance** (Rozwiązywanie problemów i obsługa) na karcie **Contents** (Spis treści), następnie kliknij **Windows 2000 troubleshooters** (Narzędzia do rozwiązywania problemów systemu Windows 2000), a potem kliknij **Hardware** (Sprzęt).
- 3 Na liście **Hardware Troubleshooter** (Program do rozwiązywania problemów ze sprzętem), kliknij pozycję **I need to resolve a hardware conflict on my computer**, (Muszę rozwiązać konflikt sprzętowy w komputerze), a następnie kliknij przycisk **Next** (Dalej).

Używanie w funkcji przywracania systemu Microsoft® Windows® XP System Restore

System operacyjny The Microsoft® Windows® XP posiada funkcję przywracania systemu umożliwiającą przywrócenie komputera do wcześniejszego stanu (bez wpływu na pliki danych), jeśli zmiany sprzętu, oprogramowania lub innych ustawień systemowych spowodowały niepożądane działanie komputera. Więcej informacji na temat funkcji przywracania systemu można znaleźć w Windows Help and Support Center (Centrum pomocy i obsługi technicznej systemu Windows).

➔ **PRZYPOMNIENIE:** Należy regularnie wykonywać kopie zapasowe plików danych. Funkcja przywracania systemu nie monitoruje plików danych użytkownika, ani ich nie przywraca.

Tworzenie punktu przywracania

- 1 Kliknij przycisk **Start**, a następnie kliknij polecenie **Pomoc i wsparcie techniczne**.
- 2 Kliknij opcję **System Restore** (Przywracanie systemu).
- 3 Postępuj zgodnie z instrukcjami wyświetlanymi na ekranie.

Przywracanie komputera do wcześniejszego stanu

➔ **PRZYPOMNIENIE:** Przed przywracaniem komputera do wcześniejszego stanu należy zapisać i zamknąć wszystkie otwarte pliki oraz zamknąć wszystkie otwarte programy. Dopóki przywracanie systemu nie zostanie zakończone, nie wolno modyfikować, otwierać ani usuwać plików ani programów.

- 1 Kliknij przycisk **Start** wskaż polecenie **All Programs** (Wszystkie programy) → **Accessories** (Akcesoria) → **System Tools** (Narzędzia systemowe), a następnie kliknij polecenie **System Restore** (Przywracanie systemu).

- 2 Upewnij się, że wybrana jest opcja **Restore my computer to an earlier time** (Przywróć mój komputer do poprzedniego stanu) i kliknij przycisk **Next** (Dalej).

- 3 Kliknij datę w kalendarzu, do której ma być przywrócony komputer.

Na ekranie **Select a Restore Point** (Wybieranie punktu przywracania) dostępny jest kalendarz umożliwiający przeglądanie i wybieranie punktów przywracania. Każda data z dostępnymi punktami przywracania jest wyświetlona czcionką pogrubioną.

- 4 Wybierz punkt przywracania i kliknij przycisk **Next** (Dalej).

Jeśli w kalendarzu dostępny jest tylko jeden punkt przywracania, to zostanie on automatycznie wybrany. Jeśli dostępne są dwa lub więcej punktów przywracania, kliknij odpowiedni punkt.

- 5 Kliknij przycisk **Next** (Dalej).

Gdy funkcja przywracania systemu zakończy zbieranie danych, zostanie wyświetlone **Restoration Complete** (Przywracanie ukończone), a następnie komputer zostanie uruchomiony ponownie.

- 6 Po ponownym uruchomieniu komputera kliknij przycisk **OK**.

Aby zmienić punkt przywracania, można powtórzyć procedurę, wykorzystując inny punkt przywracania, lub można wycofać przywracanie.

Wycofanie ostatniego przywracania systemu

➡ **PRZYPOMNIENIE:** Przed wycofaniem ostatniego punktu przywracania należy zapisać i zamknąć wszystkie otwarte pliki i zamknąć wszystkie otwarte programy. Dopóki przywracanie systemu nie zostanie zakończone, nie wolno modyfikować, otwierać ani usuwać plików ani programów.

- 1 Kliknij przycisk **Start** wskaż polecenie **All Programs** (Wszystkie programy)→ **Accessories** (Akcesoria)→ **System Tools** (Narzędzia systemowe), a następnie kliknij polecenie **System Restore** (Przywracanie systemu).
- 2 Kliknij polecenie **Undo my last restoration** (Cofnij moje ostatnie przywracanie) i kliknij przycisk **Next** (Dalej).
- 3 Kliknij przycisk **Next** (Dalej).
Zostanie wyświetlony ekran **System Restore** (Przywracanie systemu), po czym nastąpi ponowne uruchomienie komputera.
- 4 Po ponownym uruchomieniu komputera kliknij przycisk **OK**.

Włączanie funkcji System Restore (Przywracanie systemu)

Jeśli podczas ponownej instalacji systemu Windows XP na dysku twardym jest mniej niż 200 MB wolnego miejsca, funkcja przywracania systemu zostanie automatycznie wyłączona. Aby sprawdzić, czy funkcja System Restore (Przywracanie systemu) jest włączona:

- 1 Kliknij przycisk **Start**, a następnie kliknij polecenie **Control Panel** (Panel sterowania).
- 2 Kliknij pozycję **System**.
- 3 Kliknij kartę **System Restore** (Przywracanie systemu).
- 4 Upewnij się, że opcja **Turn off System Restore** (Wyłącz przywracanie systemu) nie jest zaznaczona.

Ponowna instalacja Microsoft® Windows® XP

Zanim rozpocznie

W przypadku planowania ponownej instalacji systemu Windows XP w celu naprawienia problemu z nowo zainstalowanym sterownikiem, należy najpierw spróbować użyć funkcji Przywracanie sterowników Windows XP - Device Driver Rollback. (Informacje na temat przywracania sterownika (Device Driver Rollback) znajdują się w *Instrukcji obsługi użytkownika*). Jeśli funkcja przywracania sterowników urządzeń nie rozwiąże problemu, należy użyć funkcji przywracania systemu (patrz „Używanie w funkcji przywracania systemu Microsoft® Windows® XP System Restore” na stronie 32), aby przywrócić system operacyjny do stanu sprzed instalacji nowego sterownika.

➡ **PRZYPOMNIENIE:** Przed rozpoczęciem instalowania należy wykonać kopie zapasowe wszystkich plików danych na głównym dysku twardym. W konwencjonalnych konfiguracjach dysków twardych, za główny dysk twardy uznaje się pierwszy dysk wykryty przez komputer.

Aby zainstalować ponownie system Windows XP, potrzebne są następujące elementy:

- Płyta CD z *Operating System* (Systemem operacyjnym) Dell™
- Płyta CD z Sterownikami i programami narzędziowymi *Drivers and Utilities* Dell



UWAGA: Dysk CD *Drivers and Utilities* zawiera sterowniki zainstalowane fabrycznie podczas montażu komputera. Należy użyć płyty CD *Drivers and Utilities* w celu załadowania jakichkolwiek wymaganych sterowników, w tym sterowników wymaganych jeżeli komputer posiada kontroler RAID.

Ponowna instalacja systemu Windows XP



PRZYPOMNIENIE: Przy ponownej instalacji systemu Windows XP należy użyć system Windows XP Service Pack 1 lub późniejszego.

Aby ponownie zainstalować system Windows XP, należy wykonać wszystkie czynności opisane w poniższych sekcjach w podanej kolejności.

Proces ponownej instalacji może potrwać od 1 do 2 godzin. Po ponownym zainstalowaniu systemu operacyjnego należy ponownie zainstalować sterowniki urządzeń, oprogramowanie antywirusowe i inne oprogramowanie.



PRZYPOMNIENIE: Dysk CD zawierający *Operating System* udostępnia opcje ponownej instalacji systemu operacyjnego Windows XP. Opcje te mogą spowodować nadpisanie plików i mieć wpływ na programy zainstalowane na dysku twardym. Dlatego nie należy ponownie instalować systemu operacyjnego Windows XP, o ile pomoc techniczna firmy Dell nie zaleci wykonania tej czynności.



PRZYPOMNIENIE: Aby uniknąć konfliktów z systemem Windows XP, należy wyłączyć programy antywirusowe zainstalowane na komputerze przed ponowną instalacją systemu Windows XP. Informacje na ten temat można znaleźć w dokumentacji oprogramowania.

Uruchamianie z dysku CD systemu operacyjnego

- 1 Zapisz i zamknij wszystkie otwarte pliki i zamknij wszystkie otwarte programy.
- 2 Włóż dysk CD zawierający *Operating System*. Kliknąć **Exit** jeżeli pojawi się komunikat *Install Windows XP* (Instaluj Windows XP).
- 3 Uruchom ponownie komputer.
- 4 Naciśnij klawisz <F12> natychmiast po wyświetleniu logo DELL™.

Jeśli zostanie wyświetlone logo systemu operacyjnego, poczekaj do wyświetlenia pulpitu systemu Windows, a następnie wyłącz komputer i uruchom go ponownie.

- 5 Naciskając klawisze strzałek, zaznacz pozycję **CD-ROM**, a następnie naciśnij klawisz <Enter>.
- 6 Po wyświetleniu komunikatu *Press any key to boot from CD* (Naciśnij dowolny klawisz, aby dokonać rozruchu z dysku CD) naciśnij dowolny klawisz.

Instalacja systemu Windows XP

- 1 Po wyświetleniu ekranu **Windows XP Setup** (Instalacja systemu Windows XP) naciśnij klawisz <Enter> aby wybrać opcję **To set up Windows now** (Instalowanie systemu Windows teraz).
- 2 Przeczytaj informacje zawarte w ekranie umowy licencyjnej Microsoft Windows **Microsoft Windows Licensing Agreement**, a następnie naciśnij <F8> by zaakceptować warunki umowy.
- 3 Jeśli na komputerze jest już zainstalowany system Windows XP i użytkownik chce odzyskać aktualne dane systemu Windows XP, należy wpisać **r** w celu wybrania opcji naprawiania, a następnie wyjąć dysk CD z napędu.
- 4 Jeśli zainstalowana ma być nowa kopia systemu Windows XP, naciśnij klawisz <Esc>, aby wybrać tę opcję.
- 5 Naciśnij klawisz <Enter>, aby zaznaczyć wskazaną partycję (opcja zalecana), a następnie postępuj zgodnie z instrukcjami wyświetlanymi na ekranie.

Zostanie wyświetlony ekran **Windows XP Setup** (Instalacja systemu Windows XP), a system operacyjny rozpocznie kopiowanie plików i instalowanie urządzeń. Komputer zostanie kilka razy automatycznie uruchomiony ponownie.



UWAGA: Czas potrzebny na zakończenie instalacji zależy od rozmiaru dysku twardego i szybkości komputera.



PRZYPOMNIENIE: Po wyświetleniu następującego komunikatu nie należy naciskać żadnego klawisza: *Press any key to boot from the CD* (Naciśnij dowolny klawisz, aby dokonać rozruchu z dysku CD).



- 6 Po wyświetleniu ekranu **Regional and Language Options** (Opcje regionalne i językowe) wybierz ustawienia dla danej lokalizacji, a następnie kliknij przycisk **Next** (Dalej).
- 7 Na ekranie **Personalize Your Software** (Spersonalizuj swoje oprogramowanie) wpisz swoje imię, nazwisko oraz nazwę firmy (opcjonalnie) i kliknij przycisk **Next** (Dalej).
- 8 W oknie **Computer Name and Administrator Password** (Nazwa komputera i hasło administratora), wpisz nazwę komputera (lub zaakceptuj podaną nazwę) oraz hasło, następnie kliknąć **Next** (Dalej).
- 9 Jeśli zostanie wyświetlony ekran **Modem Dialing Information** (Informacje o wybieraniu numerów przez modem), wpisz żądane informacje i kliknij przycisk **Next** (Dalej).
- 10 W oknie **Date and Time Settings** (Ustawienia daty i godziny) wpisz datę, godzinę i strefę czasową, a następnie kliknij przycisk **Next** (Dalej).
- 11 Jeśli zostanie wyświetlony ekran **Networking Settings** (Ustawienia sieci), kliknij opcję **Typical** (Typowe), a następnie kliknij przycisk **Next** (Dalej).

- 12** Jeśli podczas ponownej instalacji systemu Windows XP Professional użytkownik zostanie poproszony o podanie dodatkowych informacji dotyczących konfiguracji sieci, należy wpisać odpowiednie dane. Jeśli nie wiadomo, jakie ustawienia podać, należy zaakceptować wartości domyślne.

System Windows XP zainstaluje składniki systemu operacyjnego i skonfiguruje komputer. Komputer zostanie automatycznie uruchomiony ponownie.



PRZYPOMNIENIE: Po wyświetleniu następującego komunikatu nie należy naciskać żadnego klawisza: *Press any key to boot from the CD.*

- 13** Po wyświetleniu ekranu **Welcome to Microsoft** (Witamy w firmie Microsoft) kliknij przycisk **Next** (Dalej).
- 14** Po wyświetleniu pytania *How will this computer connect to the Internet?* (Jak ten komputer ma się łączyć z Internetem?) kliknij przycisk **Skip** (Pomiń).
- 15** Po wyświetleniu ekranu **Ready to register with Microsoft?** (Czy chcesz teraz zarejestrować się w firmie Microsoft?), wybierz **No, not at this time** a następnie kliknij **Next** (Dalej).
- 16** Po wyświetleniu ekranu **Who will use this computer?** (Kto będzie używać tego komputera?) można wprowadzić do pięciu użytkowników.
- 17** Kliknij przycisk **Next** (Dalej).
- 18** Kliknij przycisk **Finish** (Zakończ), aby zakończyć instalację, i wyjmij dysk CD z napędu.
- 19** Zainstaluj ponownie odpowiednie sterowniki z dysku CD *Drivers and Utilities*.
- 20** Ponownie zainstaluj oprogramowanie antywirusowe.
- 21** Ponownie zainstaluj programy.
-  **UWAGA:** Aby ponownie zainstalować Microsoft Office lub Microsoft Works Suite, potrzebny będzie klucz produktu, znajdujący się z tyłu okładki Microsoft Office lub Microsoft Works Suite.
-  **UWAGA:** Jeżeli zainstalowałeś unikalny obraz na swoim komputerze lub jeżeli musiałeś przeinstalować system operacyjny, uruchom narzędzie DSS. DSS znajduje się na płycie CD *Drivers and Utilities* oraz pod adresem **support.dell.com**.

Korzystanie z dysku CD Drivers and Utilities

Aby użyć płyty CD *Drivers and Utilities* CD (nazywanej także ResourceCD) podczas pracy w systemie operacyjnym Windows:

 **UWAGA:** Aby uzyskać dostęp do sterowników i dokumentacji użytkownika, należy skorzystać z dysku CD *Drivers and Utilities* przy uruchomionym systemie Windows.

- 1 Włączyć komputer i poczekać, aż system zostanie załadowany do momentu pojawienia się pulpitu Windows.
- 2 Włóż dysk *Drivers and Utilities* CD do napędu CD.
Jeżeli dysk CD *Drivers and Utilities* jest używany na tym komputerze po raz pierwszy, zostanie wyświetlone okno **ResourceCD Installation** z informacją, że rozpocznie się instalacja z dysku CD *Drivers and Utilities*.
- 3 Kliknij przycisk **OK**, aby kontynuować.
Aby zakończyć instalację, należy zastosować się do poleceń programu instalacyjnego.
- 4 Kliknij przycisk **Next** (Dalej) na ekranie **Welcome Dell System Owner** (Witamy posiadacza systemu komputerowego Dell).
- 5 Wybierz odpowiednie ustawienia opcji **System Model** (Model systemu), **Operating System** (System operacyjny), **Device Type** (Rodzaj urządzenia) oraz **Topic** (Temat).

Sterowniki dla komputera

Aby wyświetlić listę sterowników dla komputera:

- 1 Kliknąć **My Drivers** (Moje sterowniki) na rozwijanym menu **Topic** (Temat).
Dysk CD *Drivers and Utilities* skanuje elementy sprzętowe komputera i system operacyjny, a następnie wyświetla listę sterowników urządzeń dla aktualnej konfiguracji systemu.
- 2 Kliknij odpowiedni sterownik i postępuj zgodnie z instrukcjami, aby pobrać sterownik i umieścić go w komputerze.

Aby wyświetlić listę wszystkich dostępnych sterowników, w menu rozwijanym **Topic** (Temat) należy kliknąć pozycję **Drivers** (Sterowniki).

Indeks

C

Centrum pomocy i obsługi technicznej, 7

D

Dell
witryna pomocy technicznej, 7

Dell Diagnostics, 21

diagnostyka

Dell, 21

Dysk Drivers and Utilities, 5

kody dźwiękowe, 29

lampki, 25-26

dokumentacja

Instrukcja obsługi

użytkownika, 6

online, 7

Przewodnik z informacjami o produkcie, 6

ResourceCD, 5

urządzenie, 5

Dysk CD

system operacyjny, 8

Dysk CD z systemem operacyjnym, 8

Dysk Drivers and Utilities, 5

E

Etykieta Microsoft Windows, 6

Etykieta serwisowa, 6

etykiety

Etykieta serwisowa, 6

Microsoft Windows, 6

G

gwarancja, 6

I

instrukcja obsługi
użytkownika, 6

instrukcje dotyczące
bezpieczeństwa, 6

K

kody dźwiękowe, 29

komputer

kody dźwiękowe, 29

przywracanie do poprzedniego
stanu, 32

zamykanie pokrywy, 19

komunikaty o błędach

kody dźwiękowe, 29

lampki diagnostyczne, 25-26

konflikty

niezgodności oprogramowania i
sprzętu, 30

konflikty IRQ, 30

L

lampka przycisku zasilania, 25

lampki

diagnostyka, 25-26

przód komputera, 25

przycisk zasilania, 25

tył komputera, 26

lampki diagnostyczne, 25-26

lampki systemowe, 25

N

Naciśnij przycisk Device
Manager (Menedżer
urządzeń), 31

O

oprogramowanie
konflikty, 30

P

- pokrywa
 - zamykanie, 19
- ponowna instalacja
 - Dysk Drivers and Utilities, 5
 - ResourceCD, 5
 - Windows XP, 33
- problemy
 - Dell Diagnostics, 21
 - kody dźwiękowe, 29
 - konflikty, 30
 - lampki diagnostyczne, 26
 - przywracanie do poprzedniego stanu, 32
- Przywracanie systemu, 32

R

- ResourceCD
 - Dell Diagnostics, 21
- rozwiązywanie problemów
 - Centrum pomocy i obsługi technicznej, 7
 - Dell Diagnostics, 21
 - konflikty, 30
 - lampki diagnostyczne, 25-26
 - przywracanie do poprzedniego stanu, 32
 - sprzętowych, 30

S

- sprzęt
 - Dell Diagnostics, 21
 - kody dźwiękowe, 29
 - konflikty, 30
- sterowniki
 - ResourceCD, 5
- System operacyjny
 - dysk CD, 8
 - Przewodnik instalacji, 8
- system operacyjny
 - ponowna instalacja systemu Windows XP, 33

W

- Windows 2000
 - Naciśnij przycisk Device Manager (Menedżer urządzeń), 31
 - Rozwiązywanie problemów sprzętowych, 31
- Windows XP
 - Centrum pomocy i obsługi technicznej, 7
 - ponowna instalacja, 33
 - Przywracanie systemu, 32
 - Rozwiązywanie problemów sprzętowych, 30
- Witryna pomocy technicznej
 - Dell Premier Support, 6-7
- Wyszukiwanie informacji, 5

מחשב Dell™ OptiPlex™ SX280

מדריך ייחוס מהיר

עצות, הערות ואזהרות

 **עצה:** מציינת מידע חשוב שסייע לך לנצל את המחשב בצורה טובה יותר.

 **הערה:** מציינת אפשרות של נזק לחומרה או אובדן נתונים, ומסבירה כיצד להימנע מהבעיה.

 **זהירות:** מציינת אפשרות של נזק לרכוש, פגיעה גופנית או מוות.

התייחסויות למערכת ההפעלה Windows® של Microsoft® הכלולות במסמך זה אינן חלות על מחשבים מסדרה n של Dell™.

המידע הכלול במסמך זה נתון לשינויים ללא הודעה מוקדמת.
© 2004 Dell Inc. כל הזכויות שמורות.

חל איסור על שעתוק מסמך זה, בכל דרך שהיא, ללא קבלת רשות בכתב מאת Dell Inc.

סימנים מסחריים המופיעים במסמך זה: Dell, OptiPlex והלוגו של DELL הם סימנים מסחריים של Dell Inc.; Microsoft ו-Windows הם סימנים מסחריים רשומים של Microsoft Corporation.

סימנים מסחריים ושמות מסחריים אחרים המוזכרים במסמך זה מתייחסים לגורמים הטוענים לבעלות על הסימנים ועל השמות, או על המוצרים של גורמים אלה. חברת Dell Inc. אינה טוענת לבעלות על סימנים מסחריים ועל שמות מסחריים, למעט הסימנים והשמות שלה עצמה.

דגם DCTR

מהדורה A00

P/N X2956

אפריל 2004

תוכן העניינים

5.....	איתור מידע.....
8.....	תיאור המחשב.....
8.....	מבט חזיתי.....
8.....	מבט מהצד.....
9.....	מבט אחורי.....
9.....	מכסה הכבלים ומתאם המתח.....
10.....	התקנת המחשב.....
10.....	קביעת מיקום המחשב ואופן הצבתו.....
11.....	התקנת התקן בתא המודול.....
12.....	חיבור התקנים חיצוניים.....
15.....	התקנת דיסק קשיח.....
16.....	הסרת מכסה המחשב.....
18.....	החזרת מכסה המחשב למקומו.....
18.....	פתרון בעיות.....
19.....	תוכנת האבחון של Dell (Dell Diagnostics).....
22.....	נורת ספק הכוח.....
22.....	נורות מצב.....
23.....	נורות אבחון.....
26.....	קודי צפצוף.....
27.....	הרצת תוכנת אבחון דיסק קשיח IDE של Dell™.....
27.....	פתרון בעיות אי-תאימות בין תוכנה לחומרה.....
28.....	שימוש בשחזור המערכת של Microsoft® Windows® XP.....
29.....	התקנה מחדש של Microsoft® Windows® XP.....
32.....	שימוש בתקליטור דרייברים וכלי עזר (Drivers and Utilities).....
33.....	אינדקס.....

איתור מידע

מה אתה מחפש?

נמצא כאן

- תוכנת אבחון למחשב
- דרייברים למחשב
- תיעוד למחשב
- תיעוד להתקנים במחשב
- תוכנת מערכת למחשב שולחני (DSS)

תקליטור דרייברים וכלי עזר (Drivers and Utilities) שנקרא גם תקליטור משאבים (ResourceCD)

התיעוד והדרייברים מותקנים כבר במחשב שלך. באפשרותך להשתמש בתקליטור כדי להתקין מחדש את הדרייברים, כדי להריץ את תוכנית האבחון Dell



Diagnostics או לגשת לתיעוד. לפעמים נכללים בתקליטור קובצי Readme שמספקים עדכונים של הרגע האחרון על שינויים טכניים במחשב או מידע טכני לטכנאים או למשתמשים מנוסים.

עצה: את הדרייברים

החדשים ביותר ואת עדכוני התיעוד האחרונים אפשר למצוא בכתובת support.dell.com.

- עדכונים וטלאים לתוכנת מערכת ההפעלה

תוכנת מערכת למחשב שולחני (DSS)

נמצאת בתקליטור דרייברים וכלי עזר (Drivers and Utilities) ובכתובת support.dell.com.

"מדריך מידע על מוצר" של Dell™



- מידע על האחריות
- הוראות בטיחות
- מידע כנדרש בתקנות
- מידע ארגונומי (על הגדסת אנוש)
- הסכם רישיון התוכנה למשתמש קצה

עצה: ניתן למצוא מסמך זה בתבנית PDF בכתובת support.dell.com.

מדריך למשתמש של Dell OptiPlex™

מרכז העזרה והתמיכה של Microsoft® ל-XP Windows®
1 לחץ על הלחצן התחל (Start) ולחץ על עזרה ותמיכה (Help and Support).

2 לחץ על מדריכים למשתמש ומדריכי מערכת (User's and system guides) ולחץ על מדריכים למשתמש (User's guides).

המדריך למשתמש (User's Guide) נמצא גם בתקליטור דרייברים וכלי עזר (Drivers and Utilities).

- כיצד להסיר ולהחליף חלקים
- מפרטים טכניים
- כיצד להגדיר את תצורת המערכת
- כיצד לאתר תקלות ולפתור בעיות

מה אתה מחפש?

נמצא כאן

תג שירות ורישיון ל-Windows של Microsoft

תוויות אלה נמצאות על המחשב.



- השתמש בתג השירות לזיהוי המחשב שלך כשאתה פונה לכתובת support.dell.com או מתקשר לתמיכה הטכנית.
- כשאתה מתקשר לתמיכה הטכנית, הונו את קוד השירות המהיר כדי לכוון את השיחה. לא בכל הארצות קיים קוד שירות מהיר.

- תג שירות וקוד שירות מהיר
- תווית הרישיון ל-Windows של Microsoft

אתר התמיכה של Dell - support.dell.com

עצה: בחר את האזור שלך כדי להציג את אתר התמיכה המתאים.

אתר התמיכה של Dell מספק כמה כלים מקוונים, כולל:

- פתרונות - עצות והמלצות לפתרון כעיות, מאמרים של טכנאים וקורסים מקוונים.
- קהילה - קבוצות דיון מקוון עם לקוחות אחרים של Dell
- שדרוגים - מידע על שדרוגים של רכיבים, למשל זיכרון, כונן קשיח ומערכת ההפעלה
- טיפול בלקוחות - מידע כיצד ליצור קשר, מצב הזמנות, אחריות ומידע על תיקונים
- הורדות - דרייברים, תלאי תוכנה ועדכוני תוכנה
- מקורות - תיעוד מחשבים, מפרטי מוצרים והסברים טכנולוגיים (white papers)

- הדרייברים החדשים ביותר המתאימים למחשב שלי
- תשובות לשאלות בקשר לשירות ולתמיכה טכניים
- קבוצות דיון מקוון עם משתמשים אחרים ועם התמיכה הטכנית.
- תיעוד למחשב שלי

אתר התמיכה הראשי של Dell - premiersupport.dell.com

אתר התמיכה הראשי של Dell מותאם לחברות, למשרדי ממשלה ולמוסדות חינוך. אתר זה אינו זמין בכל האזורים.

- מצב הזמנת שירות והיסטוריה של פניות קודמות לתמיכה
- סוגיות טכניות חשובות בקשר למחשב שלי
- שאלות נפוצות
- קבצים להורדה
- פרטים על תצורת המחשב שלי
- חוזה שירות למחשב

מרכז העזרה והתמיכה ל-Windows

- 1 לחץ על הלחצן התחל (Start) ולחץ על עזרה ותמיכה (Help and Support).
- 2 הקלד מילה או ביטוי שמתאר את הבעיה ולחץ על הסמל חץ.
- 3 לחץ על הנושא שמתאר את הבעיה.
- 4 בצע את ההוראות המוצגות על המסך.

- כיצד להשתמש ב-Windows XP
- תיעוד למחשב שלי
- תיעוד של התקנים (למשל מודמים)

תקליטור מערכת ההפעלה

מערכת ההפעלה מותקנת כבר במחשב שלך. כדי להתקין מחדש את מערכת ההפעלה, יש להשתמש בתקליטור מערכת ההפעלה (Operating System). להוראות, ראה במדריך למשתמש של OptiPlex.

- כיצד להתקין מחדש את מערכת ההפעלה



אחרי שהתקנת מחדש את מערכת ההפעלה, השתמש בתקליטור דרייברים וכלי עזר (Drivers and Utilities) כדי להתקין מחדש את הדרייברים של ההתקנים הכלולים במחשב שלך.

את מספר המוצר של מערכת ההפעלה שלך תמצא בתווית הרישיון ל-Windows המודבקת על המחשב שלך. **עצה:** צבעו של התקליטור תלוי במערכת ההפעלה שהזמנת.

DCTR

מארז USFF (Ultra-Small Form-Factor)

- מספר דגם כנדרש בתקנות

- סוג מארז

תיאור המחשב

עצה: אם ברצונך למקם את המחשב מתחת למשטח השולחן או על הקיר, השתמש באבזר האופציונלי לחיבור לקיר. להזמנת אבזר החיבור, פנה לחברת Dell. למידע כיצד ליצור קשר עם חברת Dell – ראה במדריך למשתמש המקוון.

עצה: כדי לוודא שיש אוורור הולם, אל תחסום את פתחי האוורור.

מבט חזיתי

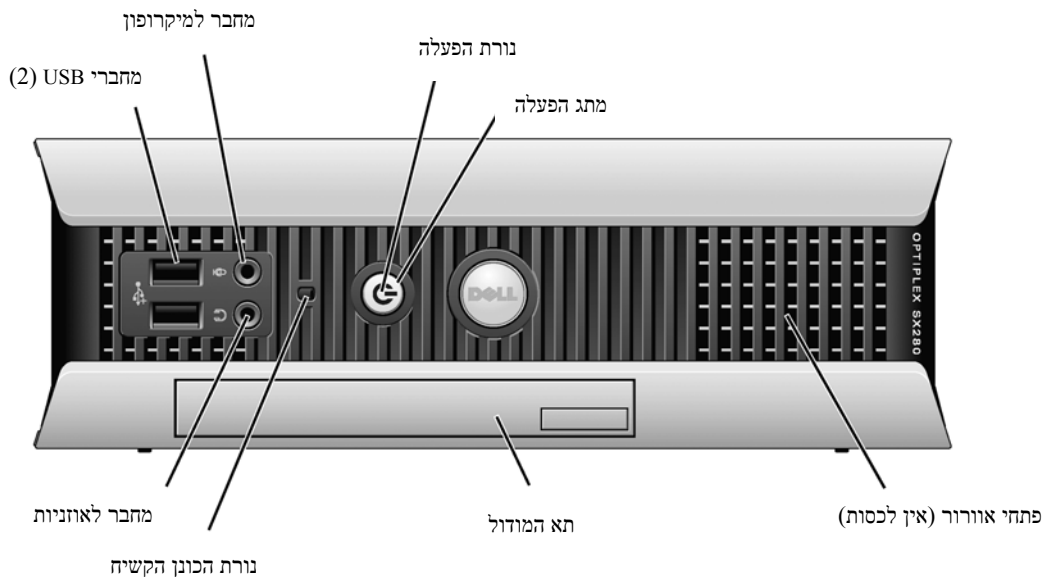

מבט מהצד

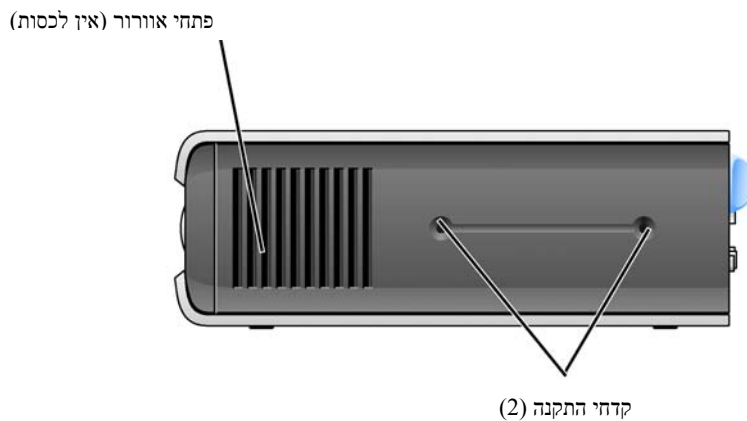

התקנת המחשב

הערה: במהלך התקנת המחשב, ודא שכל הכבלים נמצאים מאחורי משטח העבודה שלך כדי למנוע מהכבלים להסתבך, וכדי להימנע מלדרוך עליהם או למשוך אותם בטעות.

הערה: כדי שהמחשב לא יתחמם ויכבה, אל תניח אותו במקום שאין בו אוורור.

עצה: אם הזמנת מחשב ללא כונן דיסק קשיח, תוכל להתקין כונן תוך כדי שימוש במסילות הכונן שנמצאות בתוך המחשב שלך (ראה סעיף "התקנת דיסק קשיח", עמוד 15).

קביעת מיקום המחשב ואופן הצבתו

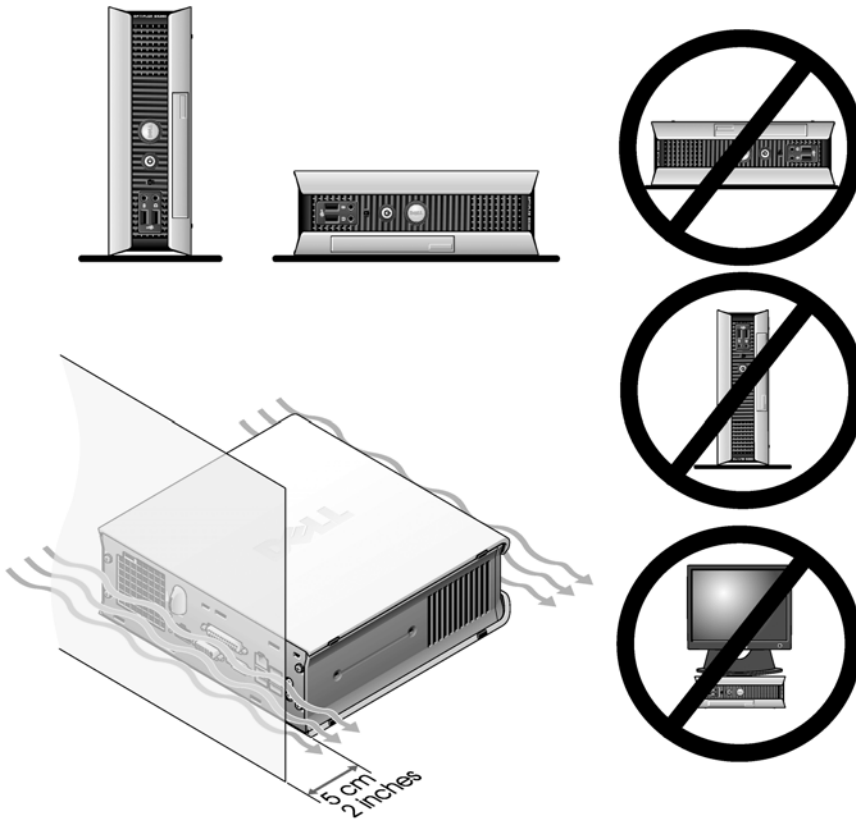

הערה: אל תניח את הצג שלך על גבי המחשב. השתמש במקום זאת במעמד לצג.

הערה: אל תציב את המחשב הפוך.



הערה: אם אתה מציב את המחשב בסביבה שיש בה רעידות רבות או אם אתה מתקין את המחשב מתחת למשטח או על הקיר, השתמש באבזר האופציונלי לחיבור לקיר. להזמנת אבזר החיבור, פנה לחברת Dell. למידע כיצד ליצור קשר עם חברת Dell – ראה במדריך למשתמש המקוון.



עצה: כדי לוודא שיש אוורור הולם, הרחק את המחשב לפחות 5 ס"מ מכל משטח ניצב. אל תציב את המחשב בסביבה סגורה ללא אוורור.

התקנת התקן בתא המודול

באפשרותך להתקין בתא המודול התקן נייד של חברת Dell™, למשל כונן תקליטון, כונן תקליטורים/DVD או כונן דיסק קשיח. מחשבי Dell נשלחים מהמפעל כשבתא המודול מותקנים כונן תקליטורים/DVD או תא-ריק (מילוי ריק).

ליתר ביטחון, הותקן במחשב מתג לנעילת המודול שמאפשר להצמיד את ההתקן הנייד למקומו בתא המודול. כדי לקבל גישה למתג, יש להסיר את מכסה המחשב (ראה סעיף "הסרת מכסה המחשב", עמוד 16).

לתוספת ביטחון, תוכל להצמיד את ההתקן למקומו בתא המודול גם באמצעות בורג ההתקן שסופק עם המחשב (ארוז בנפרד).

מתג לנעילת המודול

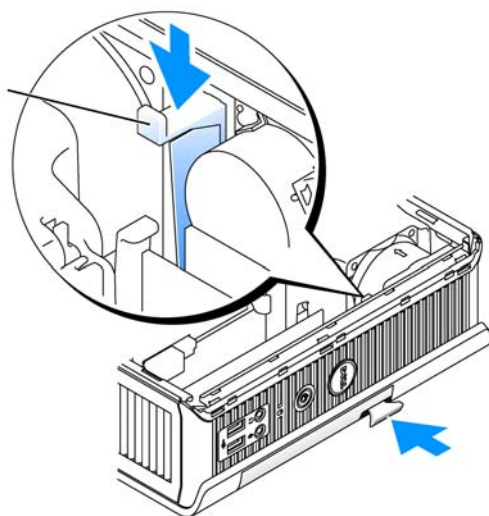

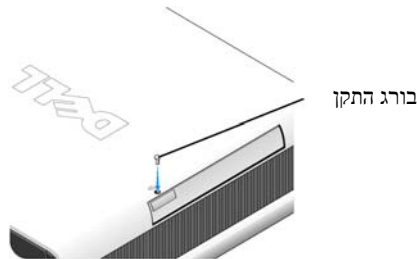

חיבור התקנים חיצוניים

⚠️ זהירות: לפני ביצוע כל אחד מהנהלים שבסעיף זה, יש לפעול לפי הוראות הבטיחות שבמדריך המידע על המוצר. כדי להתקין את המחשב כראוי, יש להשלים את כל הצעדים. ראה את האיורים המתאימים המלווים את ההוראות.

- 1 חבר את לוח המקשים ואת העכבר באמצעות מחברי ה-USB שבגב המחשב.
- 2 חבר את כבל המודם או הרשת.

⬅️ הערה: לחיבור כבל הרשת, חבר את הכבל לשקע הרשת שבקיר קודם לחיבורו למחשב. הכנס את כבל הרשת, לא את קו הטלפון, למחבר הרשת. אם יש לך מודם אופציונלי, חבר אליו את קו הטלפון.

⬅️ הערה: אל תחבר כבל של מודם למתאם הרשת. זרם החשמל שזורם בקו טלפון עלול להזיק למתאם הרשת. חבר את הצג.

3 הכנס בעדינות את מחבר כבל הצג כשהוא מיושר כדי לא לכופף את פיני המחבר. הדק את בורגי הפרפר שעל מחברי הכבל.

✍️ עצה: יש צגים שמחבר הווידאו שלהם נמצא מתחת לגב המסך. ראה בתיעוד הצג שלך היכן נמצא המחבר. חבר את הרמקולים.

5 חבר את כבלי החשמל למחשב, לצג ולהתקנים הנוספים, וחבר את הקצוות האחרים של הכבלים לשקעי החשמל.
6 לחץ על מתג ההפעלה כדי להדליק את המחשב ואת הצג.



עצה: לפני התקנת התקן או תוכנה כלשהם שלא סופקו עם המחשב, קרא את התיעוד הנלווה לתוכנה או להתקן, או התייעץ עם הספק כדי לוודא שהתוכנה או ההתקן תואמים למחשב ולמערכת ההפעלה שלך.



עצה: עשויים להיות הבדלים דקים בין איורי ההתקנה שלהלן לבין המחשב שלך.

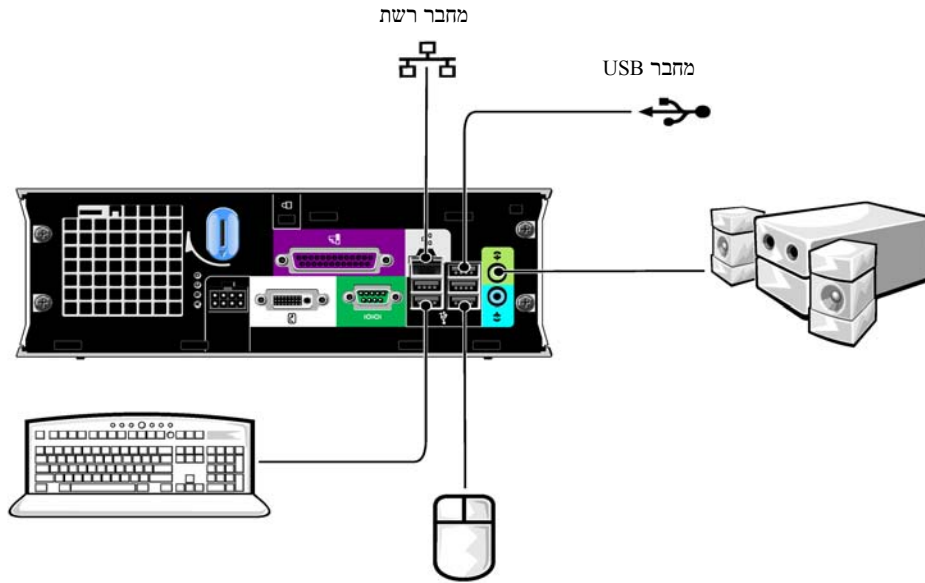

חיבור צג DVI

אם הצג שלך תואם DVI, הכנס את כבל הצג לתוך מחבר צג DVI הלבן שבגב המחשב.

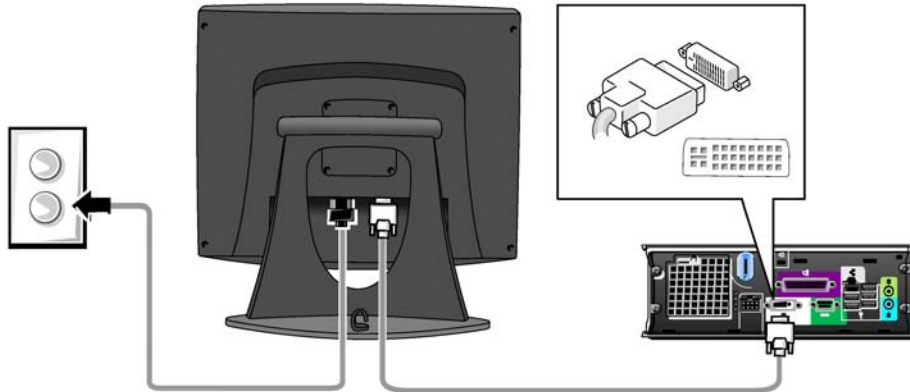

חיבור צג VGA

אם הצג שלך תואם VGA, השתמש בכבל המתאם כדי לחבר את כבל הצג אל מחבר צג DVI הלבן שבגב המחשב.

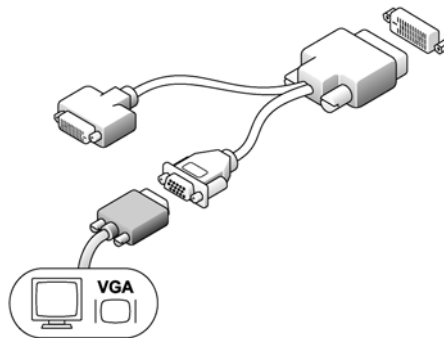

חיבור שני צגים

השתמש בכבל המתאם כדי לחבר את צג VGA וגם את צג DVI אל מחבר צג DVI הלבן שבגב המחשב.

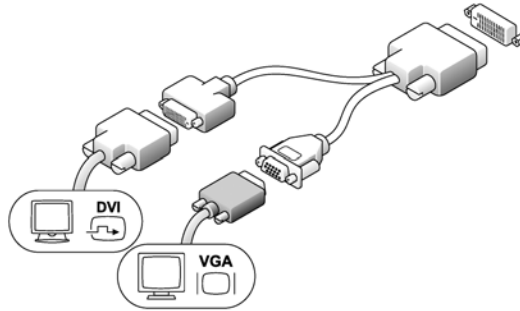

התקנת דיסק קשיח

⚠ זהירות: לפני התחלת ביצוע אחד מהנהלים שבסעיף זה, יש לפעול לפי הוראות הבטיחות שבמדריך המידע על המוצר.

- 1 בהתקנת כונן חדש, יש לחבר את מסילות הכונן- שנמצאות בתוך המכסה - לכונן החדש.
- 2 חבר את כבל הנתונים והחשמל למחברי כונן הדיסק הקשיח; היזהר שלא לכופף את הפינים.
- 3 החלק את הדיסק הקשיח לתוך התושבת.

חיבור מתאם זרם חילופין

⚠ זהירות: לפני התחלת ביצוע אחד מהנהלים שבסעיף זה, יש לפעול לפי הוראות הבטיחות שבמדריך המידע על המוצר.

- 1 חבר את מתאם המתח למחבר שבגב המחשב. לחיזוק החיבור, ודא שתפס הביטחון נכנס למקומו במלואו. (תוכל לשמוע או להרגיש את הנקישה.)
- 2 חבר את הכבל החשמלי למתאם המתח.
- 3 אם הכבל החשמלי של המחשב שלך כולל חוט הארקה, ואם ברצונך לחבר אותו, המשך לצעד 4, ולא - המשך לצעד 5.

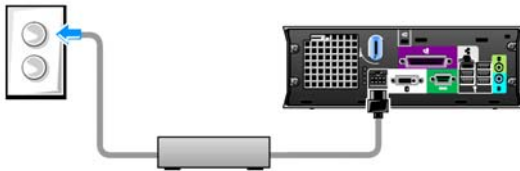



זהירות: אם הכבל החשמלי או מתאם המתח כולל חוט הארקה ירוק לחיבור לשקע החשמל, היזהר שלא ליצור מגע בין חוט הארקה ירוק זה לבין מוליכי המתח, מפני שהדבר עלול לגרום להתחשמלות, לשריפה או לנזק למחשב (ראה איורים הבאים).

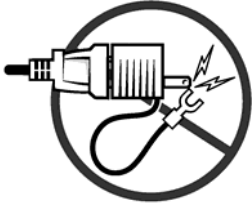

4 חבר את מחבר ההארקה המתכתי למקור ההארקה שבשקע החשמל (ראה איור להלן):

א שחרר מעט את מקור ההארקה.

ב נעץ את מחבר ההארקה המתכתי מאחורי מקור ההארקה, והדק את מקור ההארקה.

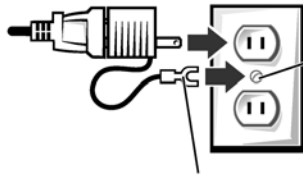

מקור ההארקה

מחבר הארקה מתכתי

5 חבר את כבל החשמל לשקע.

חיבור מכסה הכבלים האופציונלי

1 ודא שכל כבלי ההתקנים החיצוניים מושחלים מבעד לקדח שבמכסה הכבלים ומחוברים לגב המחשב.

2 החזק את תחתית מכסה הכבלים וכוון אותו כך שארבע הלשוניות יימצאו מול ארבעת החריצים שבגב המחשב.

מכסה הכבלים
(אופציונלי)

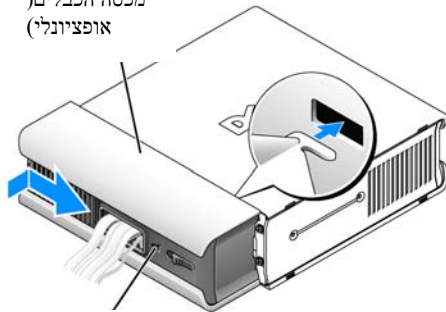

חריץ כבל
אבטחה

3 הכנס את הלשוניות לתוך החריצים, והחלק את מכסה הכבלים לכיוון נורות האבחון (ראה איור) עד שימוקם כהלכה.

4 התקן את התקן האבטחה בחריץ כבל האבטחה (אופציונלי).

בתוך המחשב

הסרת מכסה המחשב



זהירות: לפני התחלת ביצוע אחד מהנהלים שבסעיף זה, יש לפעול לפי הוראות הבטיחות שבמדריך המידע על המוצר.



זהירות: למניעת התחשמלות, יש לנתק תמיד את המחשב ממתאם המתח לפני הסרת המכסה.



זהירות: למניעת נזק מחשמל סטטי לרכיבים שבתוך המחשב, עליך לפרוק את החשמל הסטטי מגופך לפני שאתה נוגע באחד הרכיבים האלקטרוניים שבמחשב. תוכל לעשות זאת על ידי נגיעה במשטח מתכת חשוף במארז המחשב.



כפתור שחרור המכסה

1 הסרת מכסה המחשב

- א** סובב את כפתור שחרור המכסה בכיוון השעון, כמוצג באיור.
- ב** החלק את מכסה המחשב סנטימטר אחד קדימה או עד שהוא ייעצר, ואז הרם את המכסה.

מבט פנימה

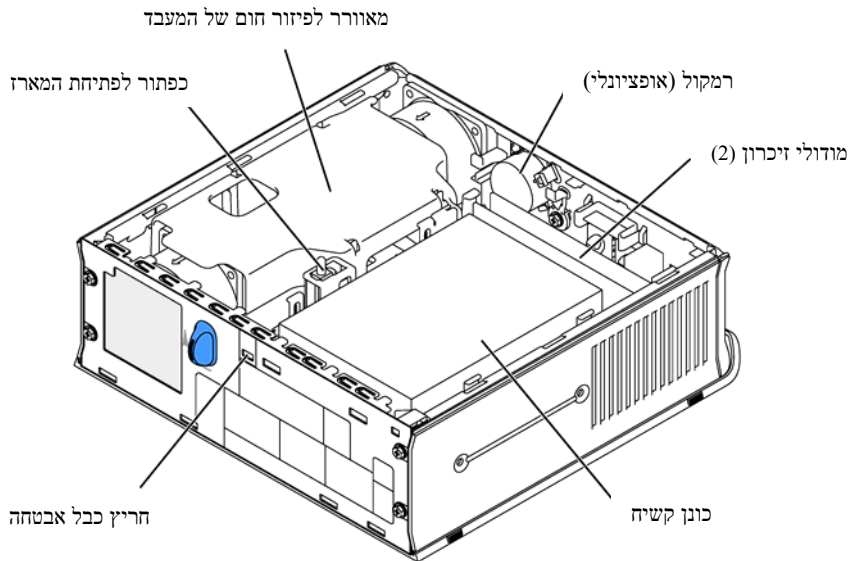

מאוורר לפיזור חום של המעבד

כפתור לפתיחת המארז

רמקול (אופציונלי)

מודולי זיכרון (2)

חריץ כבל אבטחה

כונן קשיח

החזרת מכסה המחשב למקומו

⚠️ זהירות: לפני התחלת ביצוע אחד מהנהלים שבסעיף זה, יש לפעול לפי הוראות הבטיחות שבמדריך המידע על המוצר.

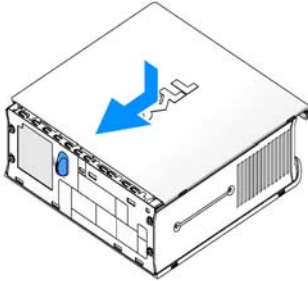

- 1 החזרת מכסה המחשב:
 - א הנח את המכסה כשהוא מיושר עם מסגרת המתכת של המחשב.
 - ב החלק את המכסה עד שתשמע או תחוש שהוא נכנס למקומו בנקישה.
- 2 חבר את המחשב למתח וחבר את ההתקנים לשקעי החשמל, ואז הדלק את המחשב.

אם מצב גלאי פתיחת המארז הוגדר **פעיל**, בפעם הבאה שיופעל המחשב תופיע על הצג ההודעה:

התרעה! המכסה הוסר
(ALERT! Cover was previously removed)
- 3 אפס את מצב פתיחת המארז על-ידי כניסה להגדרות המערכת ובחירה באפשרות **נקה (Clear)** מתוך האפשרויות של **מצב פתיחת המארז (Intrusion Status)**. למידע על גלאי פתיחת המארז, ראה במדריך למשתמש המקוון.

עצה: אם מישהו אחר הקצה סיסמה למנהל המערכת, התקשר למנהל הרשת שלך כדי לקבל מידע כיצד לאפס את גלאי פתיחת המארז.

פתרון בעיות

חברת Dell מספקת כמה כלים שיהיו לך לעזר במקרה שהמחשב שברשותך לא יפעל כמצופה. את המידע המעודכן ביותר על פתרון בעיות במחשב שלך תוכל למצוא באתר התמיכה של Dell בכתובת support.dell.com.
אם התעוררה במחשב בעיה שמצריכה עזרה מחברת Dell, כתוב תיאור מפורט של השגיאה, קודי הצפצוף או מצב נורות האבחון, רשום למטה את קוד השירות המהיר ואת תג השירות שלך, והתקשר לחברת Dell כשאתה ליד המחשב.
ראה דוגמאות לקוד שירות מהיר ולתג שירות בסעיף "איתור מידע", עמוד 5.

קוד שירות מהיר: _____

תג שירות: _____

תוכנת האבחון של Dell (Dell Diagnostics)

 **זהירות:** לפני התחלת ביצוע כל אחד מהנהלים שבסעיף זה, יש לפעול לפי הוראות הבטיחות שנמצאות במדריך המידע על המוצר.

מתי להשתמש בתוכנת האבחון של Dell

אם אתה נתקל בבעיה במחשב, בצע את הבדיקות שבסעיף "התקנת המחשב", עמוד 10, והרץ את תוכנת האבחון של Dell לפני שאתה מתקשר לחברת Dell לקבלת תמיכה טכנית.

 **הערה:** תוכנת האבחון של Dell פועלת רק במחשבי Dell™.

היכנס להגדרות המערכת ועבור על הגדרות התצורה כדי לוודא שההתקן שברצונך לבדוק מוגדר שם כפעיל. למידע על הגדרות המערכת, ראה במדריך למשתמש המקוון.

הפעל את תוכנת האבחון של Dell מהדיסק הקשיח (ראה סעיף "הפעלת תוכנת האבחון של Dell מהדיסק הקשיח", עמוד 19) או מתקליטור דרייברים וכלי עזר (Drivers and Utilities) הקרוי גם תקליטור המשאבים (ResourceCD) (ראה "הפעלת תוכנת האבחון של Dell מהתקליטור דרייברים וכלי עזר", עמוד 19).

הפעלת תוכנת האבחון של Dell מהדיסק הקשיח

1 הדלק את המחשב (או הפעל מחדש).

2 מיד כשיופיע הלוגו של DELL™, הקש על <F12>.

 **עצה:** אם מופיעה הודעה שלא נמצאה שום מחיצה של כלי העזר לאבחון, פנה לסעיף "הפעלת תוכנת האבחון של Dell מהתקליטור דרייברים וכלי עזר", עמוד 19.

אם איחרת להקיש והופיע הלוגו של מערכת ההפעלה, חכה עד שתראה את שולחן העבודה של Microsoft® Windows® ואז כבה את המחשב ונסה שנית. למידע על כיבוי המחשב, ראה במדריך למשתמש המקוון.

3 כשתופיע רשימת אפשרויות האתחול, סמן את האפשרות **אתחול עד למחיצת כלי העזר** (Boot to Utility Partition) והקש על Enter.

4 כשמופיע **התפריט הראשי** של תוכנת האבחון, בחר את הבדיקה שברצונך להריץ (ראה עמוד 20).

הפעלת תוכנת האבחון של Dell מתקליטור דרייברים וכלי עזר (Drivers and Utilities)

1 הכנס את התקליטור דרייברים וכלי עזר (Drivers and Utilities).

2 כבה את המחשב והפעל אותו מחדש.

מיד כשיופיע הלוגו של DELL™, הקש על <F12>.

אם איחרת להקיש והופיע הלוגו של Windows, חכה עד שתראה את שולחן העבודה של Windows, ואז כבה את המחשב ונסה שנית.

 **עצה:** הצעדים הבאים משנים את סדר האתחול לפעם אחת בלבד. בהפעלה הבאה, יתבצע האתחול לפי ההתקנים המוגדרים בהגדרת המערכת.

- 3 כשתופיע רשימת ההתקנים לאתחול, הדגש **מובנה** (Onboard) או **תקליטור USB** (USB CD-ROM) והקש על <Enter>.
- 4 מתפריט האתחול של התקליטור, בחר **מובנה** (Onboard) או **תקליטור USB** (USB CD-ROM).
- 5 מהתפריט שמופיע, בחר את האפשרות **אתחול מתקליטור** (Boot from CD-ROM).
- 6 הקלד 1 להפעלת תפריט תקליטור המשאבים (ResourceCD).
- 7 הקלד 2 להפעלת תוכנת האבחון של Dell (Dell Diagnostics).
- 8 מהרשימה הממוספרת, בחר באפשרות **הריץ את תוכנת האבחון ל-32 סיביות** (Run the 32 Bit Dell Diagnostics). אם ברשימה מופיעה יותר מגרסה אחת, בחר את הגרסה המתאימה למחשב שלך.
- 9 כשמופיע **התפריט הראשי** של תוכנת האבחון של Dell, בחר את הבדיקה שברצונך להריץ (ראה עמוד 20).

התפריט ראשי (Main Menu) של תוכנת האבחון של Dell (Dell Diagnostics)

- 1 אחרי שתוכנת האבחון נטענת ומסך **התפריט הראשי** מופיע, לחץ על הלחצן האפשרות הרצויה.

אפשרות	פונקציה
בדיקה מהירה (Express Test)	מבצעת בדיקה מהירה של התקנים. בדיקה זאת אורכת 10 עד 20 דקות ואינה מצריכה כל התערבות מצדך. כדי להגדיל את הסיכויים לאיתור מהיר של הבעיה, הריץ תחילה את הבדיקה המהירה (Express Test).
בדיקה מורחבת (Extended Test)	בודקת ביסודיות את ההתקנים. בדיקה זאת אורכת בדרך כלל שעה או יותר, ותצטרך לענות מפעם לפעם על שאלות.
בדיקה בהתאמה אישית (Custom Test)	בודקת התקן מסוים. באפשרותך להתאים אישית את הבדיקה שברצונך להריץ.
עץ התסמינים (Symptom Tree)	רשימת התסמינים (הסימפטומים) הנפוצים ביותר מוצגת בעץ. באפשרותך לבחור בדיקה לפי תסמיני הבעיה שהתעוררה.

- 2 אם במהלך הבדיקה מאותרת בעיה, מופיעה הודעה הכוללת קוד שגיאה ותיאור של הבעיה. רשום את קוד השגיאה ואת תיאור הבעיה, ופעל לפי ההוראות שעל המסך.
אם אינך מצליח להתגבר על הבעיה, התקשר לחברת Dell.
- עצה:** תג השירות של המחשב שלך נמצא בראש כל מסך בדיקה. אם נתקשר לחברת Dell, יבקשו ממך בתמיכה הטכנית לציין את תג השירות שלך.



3 אם אתה מריץ **בדיקה בהתאמה אישית (Custom Test)** או אם בחרת באפשרות **מעץ התסמינים (Symptom Tree)**, לחץ על הכרטיסייה המתאימה לקבלת מידע נוסף כמתואר בטבלה שלהלן.

תפקיד	כרטיסייה
מציגה את תוצאות הבדיקה ואת כל מצבי השגיאה שנמצאו.	תוצאות (Results)
מציגה את כל מצבי השגיאה שנמצאו, את קודי השגיאות ואת תיאורי הבעיות.	שגיאות (Errors)
מתארת את הבדיקה ועשויה לציין דרישות להרצת הבדיקה.	עזרה (Help)
מציגה את תצורת החומרה של ההתקן שבחרת. תוכנת האבחון של Dell (Dell Diagnostics) משיגה את המידע על תצורתם של כל ההתקנים מהגדרות המערכת, מהזיכרון, וממגוון בדיקות פנימיות, ומציגה מידע זה ברשימת ההתקנים במסגרת השמאלית במסך. רשימת ההתקנים עלולה שלא לכלול את שמות כל הרכיבים המותקנים במחשב שלך או כל ההתקנים המחוברים אליו.	תצורה (Configuration)
מאפשרת לך להתאים אישית את הבדיקה על-ידי שינוי הגדרות הבדיקה.	פרמטרים (Parameters)

4 אם הפעלת את תוכנת האבחון של Dell (Dell Diagnostics) **מתקליטור דרייברים וכלי עזר (Drivers and Utilities)**, הוצא את התקליטור בסיום הבדיקות.

5 לחזרה למסך **התפריט הראשי (Main Menu)**, סגור את מסך הבדיקה. כדי לצאת מתוכנת האבחון של Dell (Dell Diagnostics) ולהפעיל מחדש את המחשב, סגור את המסך **התפריט הראשי (Main Menu)**.

נורת ספק הכוח

מצב הנורה	מצב ספק הכוח	תיאור	איתור תקלה
כבויה	אין זרם חילופין מהרשת או קרתה תקלה	ספק הכוח אינו מקבל מתח משקע חשמל או ספק הכוח כבה בגלל שקרתה תקלה.	חבר מכשיר אחר, מנורה למשל, לשקע החשמל לוודא שהוא תקין. ודא שכבל זרם החילופין מוכנס כהלכה לספק הכוח. אם יש צורך בכך, הדק את חיבור כבל זרם החילופין לספק הכוח. נתק את כבל זרם החילופין מספק הכוח ואת כבל הזרם הישר מהמחשב למשך 10 דקות לפחות. חבר מחדש את כבל זרם החילופין לספק הכוח. נורת ספק הכוח אמורה להידלק באור צהוב. חבר מחדש את כבל הזרם הישר למחשב. אור נורת ספק הכוח אמור להפוך ירוק.
צהובה	יש זרם חילופין/אין עומס	ספק הכוח מחובר לשקע חשמל תקין אך אינו מחובר למחשב.	ודא שתקע כבל הזרם הישר מספק הכוח נעוץ היטב במחשב וכי תפס הביטחון במקומו. אם צריך, הדק את החיבור.
דולקת בירוק	יש זרם חילופין/יש עומס	ספק הכוח מקבל מתח משקע חשמל ומחובר כהלכה למחשב.	בדוק את נורת מתג ההפעלה, ראה סעיף "נורות מצב", עמוד 22.

נורות מצב

נורת מתג ההפעלה ונורת הדיסק הקשיח עשויות להצביע על בעיות.

נורת ההפעלה	תיאור הבעיה	פתרון מוצע
נורת ההפעלה דולקת ללא הפסק באור ירוק ואין קודי צפצוף אך המחשב ננעל תוך כדי הבדיקה העצמית בעת ההדלקה (POST)	ייתכן שיש תקלה בהתקן מובנה בלוח המערכת.	בדוק כמוסבר בסעיף "נורות אבחון", עמוד 23, אם זוהתה בעיה מסוימת. אם התקלה לא זוהתה, התקשר לחברת Dell לקבלת תמיכה טכנית.



נורת ההפעלה	תיאור הבעיה	פתרון מוצע
נורת ההפעלה דולקת ללא הפסק באור ירוק, אין קודי צפצופים ואין וידאו במהלך הבדיקה העצמית בעת ההדלקה (POST)	ייתכן שיש תקלה בצג או שהוא אינו מותקן כראוי.	בדוק כמוסבר בסעיף "נורות אבחון", עמוד 23, אם זוהתה בעיה מסוימת.
נורת ההפעלה דולקת ללא הפסק באור ירוק ומופיע קוד צפצוף במהלך הבדיקה העצמית בעת ההדלקה (POST)	אותרה שגיאה במהלך ביצוע ה-BIOS.	ראה הוראות כיצד לאבחן קוד צפצוף בסעיף "הרצת תוכנת אבחון דיסק קשיח IDE של Dell™", עמוד 27. כמו כן בדוק את מצב נורות האבחון כדי לברר אם זוהתה בעיה מסוימת.
נורת ההפעלה דולקת ללא הפסק באור צהוב	אחת מבדיקות תוכנת האבחון של Dell רצה עכשיו או שהתקן כלשהו בלוח המערכת אינו מותקן כראוי או שיש בו תקלה.	בדוק כמוסבר בסעיף "נורות אבחון", עמוד 23, אם זוהתה בעיה מסוימת. אם אינך מצליח לאתחל את המחשב, התקשר לחברת Dell לקבלת תמיכה טכנית.
נורת ההפעלה מהבהבת כמה פעמים באור ירוק וכובה.	התגלתה שגיאת תצורה.	בדוק כמוסבר בסעיף "נורות אבחון", עמוד 23, אם זוהתה בעיה מסוימת.
הנורה מהבהבת באור ירוק	המחשב במצב השעיה (Windows® 2000 ו-XP Windows).	לחץ על מתג ההפעלה לעורר את המחשב.
נורת ההפעלה דולקת ללא הפסק באור ירוק	המחשב דולק ופועל באופן תקין.	אין צורך בשום פעולת תיקון.

נורות אבחון

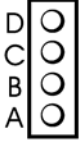
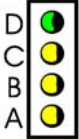
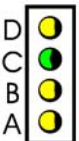

זהירות: לפני התחלת ביצוע כל אחד מהנהלים שבסעיף זה, יש לפעול לפי הוראות הבטיחות שנמצאות במדריך המידע על המוצר.

כדי לעזור לך לפתור בעיות, מותקנות בגב המחשב ארבע נורות המסומנות באותיות "A", "B", "C" ו-"D" (ראה עמוד 9). הנורות יכולות לדלוק באור צהוב או ירוק. כשהמחשב מופעל כרגיל, בתהליך האתחול משתנה הדגם או הקוד שמציגות הנורות עד להשלמת התהליך. אם שלב הבדיקה העצמית בעת ההדלקה (POST) הושלם בהצלחה, דולקות כל ארבע הנורות ללא הפסק באור ירוק. אם המחשב נעצר במהלך הבדיקה העצמית, עשוי מצב הנורות המוצג לעזור בהגדרת השלב בתהליך שבו נעצר המחשב.

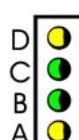
תבנית הנורות	תיאור הבעיה	פתרון מוצע
	<p>כבוי כבוי כבוי כבוי</p> <p>המחשב במצב כבוי תקין או אירעה תקלה לפני שלב ה-BIOS.</p>	<p>חבר את המחשב לשקע חשמל תקין ולחץ על מתג ההפעלה.</p>
	<p>ירוק צהוב צהוב צהוב</p> <p>ייתכן שאירעה תקלה במהלך ה-BIOS, המחשב במצב התאוששות.</p>	<p>הפעל את כלי העזר להתאוששות מ-BIOS (BIOS Recovery), המתן לסיום ההתאוששות ואז הפעל מחדש את המחשב.</p>
	<p>צהוב ירוק צהוב צהוב</p> <p>ייתכן שאירעה תקלה במעבד.</p>	<p>התקן מחדש את המעבד והפעל מחדש את המחשב. למידע על התקנת המעבד מחדש, ראה במדריך למשתמש המקוון.</p>
	<p>ירוק ירוק צהוב צהוב</p> <p>אותרו מודולים של זיכרון, אך אירעה תקלה בזיכרון.</p>	<ul style="list-style-type: none"> אם יש לך רק מודול זיכרון מותקן אחד, התקן אותו מחדש, והפעל שנית את המחשב. למידע על התקנת מודול הזיכרון מחדש, ראה במדריך למשתמש המקוון. אם מותקנים אצלך שני מודולים של זיכרון, הסר אותם, התקן מחדש את אחד המודולים והפעל שוב את המחשב. אם המחשב עלה באופן תקין, התקן מחדש את המודול הנוסף. אם עומד לרשותך זיכרון תקין מאותו סוג, התקן אותו במחשב שלך. אם הבעיה עדיין קיימת, התקשר ל-Dell.
	<p>צהוב ירוק ירוק צהוב</p> <p>ייתכן שאירעה תקלה בכונן התקליטונים או בכונן הדיסק הקשיח.</p>	<p>הדק למקומם את כל כבלי הנתונים והחשמל והפעל מחדש את המחשב.</p>

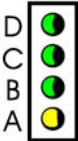
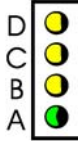
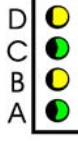
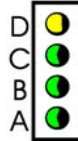
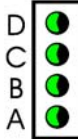
תבנית הנורות	תיאור הבעיה	פתרון מוצע
	<p>ייתכן שאירעה תקלה ב-USB.</p>	<p>התקן מחדש את כל ההתקנים שמחוברים ב-USB, בדוק את חיבורי הכבלים, והפעל מחדש את המחשב.</p>
	<p>לא אותרו כלל מודולים של זיכרון.</p>	<ul style="list-style-type: none"> אם יש לך רק מודול זיכרון מותקן אחד, התקן אותו מחדש, והפעל שנית את המחשב. למידע על התקנת הזיכרון מחדש, ראה במדריך למשתמש המקוון. אם מותקנים אצלך שני מודולים של זיכרון, הסר אותם, התקן מחדש את אחד המודולים והפעל שוב את המחשב. אם המחשב עלה באופן תקין, התקן מחדש את המודול הנוסף. אם עומד לרשותך זיכרון תקין מאותו סוג, התקן אותו במחשב שלך. אם הבעיה עדיין קיימת, התקשר ל-Dell.
	<p>אותרו מודולים של זיכרון, אך יש שגיאה בתצורה או בתאימות של הזיכרון.</p>	<ul style="list-style-type: none"> ודא שאין דרישות מיוחדות למיקום מחבר הזיכרון או מודול הזיכרון. למידע על מודולים של זיכרון, ראה במדריך למשתמש המקוון. אמת שמודול הזיכרון שאתה מתקין תואם למחשב שלך. אם הבעיה עדיין קיימת, התקשר ל-Dell.
	<p>אירעה שגיאה לפני תחילת האתחול.</p>	<ul style="list-style-type: none"> ודא שהכבלים מכונן הדיסק הקשיח, מכונן התקליטור ומכונן ה-DVD מחוברים כשורה ללוח המערכת. בדוק את ההודעה שמופיעה על מסך המחשב. אם הבעיה עדיין קיימת, התקשר ל-Dell.
	<p>המחשב במצב עבודה רגיל אחרי הבדיקה העצמית בעת ההדלקה (POST).</p>	<p>אין צורך.</p>

קודי צפצוף

אם הצג אינו יכול להציג שגיאות או בעיות שהתעוררו, עשוי המחשב להשמיע במהלך הפעלה סדרת צפצופים. סדרת צפצופים זאת, הנקראת קוד צפצוף, מזהה בעיה. אחד מקודי הצפצוף (קוד 1-3-1) מורכב מצפצוף אחד, רצף מהיר של שלושה צפצופים, ולבסוף צפצוף אחד. קוד צפצוף זה מודיע לך שהמחשב נתקל בבעיית זיכרון.

אם המחשב שלך מצפצף במהלך ההפעלה:

- 1 רשום את קוד הצפצוף.
- 2 ראה סעיף "נורות אבחון", עמוד 19. לזיהוי סיבות חמורות יותר.
- 3 התקשר לחברת Dell לקבלת תמיכה טכנית.

קוד	סיבה	קוד	סיבה
1-1-2	תקלה באוגר (רגיסטר) של מיקרו-מעבד (מיקרופרוססור)	3-3-4	תקלה בבדיקת זיכרון וידאו
1-1-3	תקלה בקריאה/כתיבה בזיכרון לא נדיף (NVRAM)	3-4-1	תקלה באתחול מסך
1-1-4	תקלה בבדיקת סכמ ROM BIOS	3-4-2	תקלה ברענון מסך
1-2-1	תקלה של קוצב הזמן למרווחים הניתנים לתכנות	3-4-3	תקלה בחיפוש זיכרון ROM וידאו
1-2-2	תקלה באתחול DMA	4-2-1	אין תקתוק קוצב זמן
1-2-3	תקלה בקריאה/כתיבה לאוגר דף DMA	4-2-2	תקלה בכיבוי המחשב
1-3	תקלה בבדיקת זיכרון וידאו	4-2-3	תקלה בשער A20
1-3-1 עד 2-4-4	תקלה בזיהוי או בשימוש בזיכרון	4-2-4	פסיקה בלתי-צפויה במצב מוגן
3-1-1	תקלה באוגר DMA משני	4-3-1	תקלה בזיכרון שמעל 0FFFFFFh
3-1-2	תקלה באוגר DMA ראשי	4-3-3	תקלה במונה 2 של שבב קוצב הזמן
3-1-3	תקלה באוגר מסיכת פסיקה ראשי	4-3-4	שעון השעה ביום נעצר
3-1-4	תקלה באוגר מסיכת פסיקה משני	4-4-1	כשלון בבדיקת יציאה טורית או מקבילית.
3-2-2	תקלה בטעינת וקטור פסיקות	4-4-2	תקלה בפריסת קוד לזיכרון מוצל
3-2-4	תקלה בבדיקת בקר לוח המקשים	4-4-3	תקלה בבדיקת מעבד מתמטי משותף
3-3-1	אובדן הספק בזיכרון בלתי נדיף	4-4-4	תקלה בבדיקת זיכרון מטמון
3-3-2	תצורת זיכרון בלתי נדיף אינה תקפה		

הרצת תוכנת אבחון דיסק קשיח של Dell™

התוכנה לאבחון דיסק קשיח של Dell (Dell IDE Hard Drive Diagnostics) היא כלי עזר שבודק דיסקים קשיחים לצורך איתור תקלות או אימות תקלה.

- 1 הדלק את המחשב (אם המחשב כבר דולק, הפעל אותו מחדש)
 - 2 כאשר הכתובת F2 = Setup מופיעה בפינה הימנית העליונה של המסך, הקש <Ctrl> <Alt> <D>.
 - 3 בצע את ההוראות המוצגות על המסך.
- אם מופיע דיווח על תקלה, ראה "בעיות של דיסק קשיח" במדריך למשתמש שלך.

פתרון בעיות אי-תאימות בין תוכנה לחומרה

אם התקן אינו מזוהה במהלך התקנת מערכת ההפעלה או אם הוא מזוהה אך מוגדר לא נכון, אפשר לפתור את אי-התאימות באמצעות אשף פתרון בעיות חומרה (Hardware Troubleshooter). במערכת ההפעלה Microsoft® Windows® 2000 ניתן לפתור בעיות של אי-תאימות גם באמצעות מנהל ההתקנים (Device Manager).

Windows XP

כדי לפתור אי-תאימות באמצעות אשף פתרון בעיות חומרה (Hardware Troubleshooter):

- 1 לחץ על **התחל** (Start) ולחץ על **עזרה ותמיכה** (Help and Support).
- 2 הקלד hardware troubleshooter בשדה **חפש** ולחץ על החץ כדי להפעיל את החיפוש.
- 3 ברשימת **תוצאות החיפוש** (Search Results), לחץ על **Hardware Troubleshooter**.
- 4 ברשימת האפשרויות של **Hardware Troubleshooter**, לחץ על **I need to resolve a hardware conflict on my computer** ולחץ על **הבא** (Next).

Windows 2000

כדי לפתור אי-תאימות באמצעות מנהל ההתקנים (Device Manager):

- 1 לחץ על **התחל** (Start), הצבע על **הגדרות** (Settings), ואז לחץ על **לוח הבקרה** (Control Panel).
- 2 בחלון **לוח הבקרה** (Control Panel), לחץ לחיצה כפולה על **מערכת** (System).
- 3 לחץ על הכרטיסייה **חומרה** (Hardware).
- 4 לחץ על **מנהל ההתקנים** (Device Manager).
- 5 לחץ על **תצוגה** (View) ולחץ על **התקנים לפי חיבור** (Resources by connection).
- 6 לחץ לחיצה כפולה על **בקשת פסיקה** (Interrupt request – IRQ).
- 7 התקנים שהתצורה שלהם אינה נכונה מסומנים על-ידי סימן קריאה (!) צהוב, או אם ההתקן לא זמין, ב-X אדום. להצגת החלון **מאפיינים** (Properties), לחץ לחיצה כפולה על אחד מההתקנים המסומנים בסימן קריאה. באזור המצב של **ההתקן** (Device) בחלון **מאפיינים** (Properties), רשומים הכרטיסים או ההתקנים שזקוקים להגדרה מחדש של התצורה.

8 הגדר מחדש את תצורת ההתקן או הסר אותו ממנהל ההתקנים. למידע על הגדרת התצורה של ההתקן, ראה בתיעוד שהגיע עם ההתקן.

כדי לפתור אי-תאימות באמצעות אשף פתרון בעיות חומרה (Hardware Troubleshooter):

- 1 לחץ על **התחל** (Start) ולחץ על **עזרה** (Help).
- 2 בכרטיסייה **תוכן** (Contents), לחץ על **פתרון בעיות ותחזוקה** (Troubleshooting and Maintenance), לחץ על **אשפי פתרון בעיות Windows 2000** (Windows 2000 troubleshooters) ואז לחץ על **חומרה** (Hardware).
- 3 ברשימת האפשרויות של **Hardware Troubleshooter** לחץ על **I need to resolve a hardware conflict on my computer** ולחץ על **הבא** (Next).

שימוש בשחזור המערכת של Microsoft® Windows® XP

מערכת ההפעלה Microsoft® Windows® XP כוללת שחזור מערכת (System Restore) שמאפשר להחזיר את המחשב שלך למצב פעולה קודם (מבלי להשפיע על קובצי הנתונים), במקרה ששינויים בחומרה, בתוכנה או בהגדרות מערכת אחרות הביאו את המחשב למצב פעולה בלתי רצוי. למידע על השימוש בשחזור מערכת, ראה במרכז העזרה והתמיכה של Windows.



הערה: הכן באופן סדיר גיבויים של קובצי הנתונים שלך. שחזור המערכת אינו בודק את קובצי הנתונים ואינו משחזר אותם.

יצירת נקודת שחזור

- 1 לחץ על **התחל** (Start) ולחץ על **עזרה ותמיכה** (Help and Support).
- 2 לחץ על **שחזור המערכת** (System Restore).
- 3 בצע את ההוראות המוצגות על המסך.

שחזור המחשב למצב פעולה מוקדם יותר



הערה: לפני שחזור המחשב למצב פעולה מוקדם יותר, שמור וסגור את כל הקבצים הפתוחים וצא מכל התוכניות הפתוחות. אל תשנה, תפתח או תמחק קבצים או תוכניות כלשהם לפני השלמת שחזור המערכת.

- 1 לחץ על **התחל** (Start), הצבע על **כל התוכניות** (All Programs) ← **עזרים** (Accessories) ← **כלי מערכת** (System Tools) ואז לחץ על **שחזור המערכת** (System Restore).
 - 2 ודא שהאפשרות **שחזור את המחשב למועד מוקדם יותר** (Restore my computer to an earlier time) נבחרה ולחץ על **הבא** (Next).
 - 3 לחץ על **תאריך בלוח השנה** שאליו ברצונך לשחזר את המחשב.
 - 4 המסך **בחר נקודת שחזור** (Select a Restore Point) מציג יומן שמאפשר לך לראות נקודות שחזור ולבחור אותן. כל התאריכים בלוח השנה שקיימת עבורם נקודת שחזור מופיעים באות מודגשת.
 - 4 בחר נקודת שחזור ולחץ על **הבא** (Next).
- אם בתאריך שבחרת נשמרה רק נקודת שחזור אחת, תיבחר נקודת שחזור זאת באופן אוטומטי. אם קיימות שתי נקודות שחזור או יותר בתאריך שבחרת, לחץ על נקודת השחזור שאתה מעדיף.

5 לחץ על **הבא** (Next).

המסך **השחזור הושלם** (Restoration Complete) מופיע אחרי שכל הנתונים הדרושים לשחזור המערכת נאספו ואז המחשב מופעל מחדש.

6 אחרי ההפעלה מחדש, לחץ על **אישור** (OK).

כדי לשנות את נקודת השחזור, באפשרותך או לחזור על הצעדים שלעיל תוך כדי שימוש בנקודת שחזור אחרת או לבטל את השחזור.

ביטול שחזור המערכת האחרון



הערה: לפני ביטול שחזור המערכת האחרון, שמור וסגור את כל הקבצים הפתוחים וצא מכל התוכניות הפתוחות. אל תשנה, תפתח או תמחק קבצים או תוכניות כלשהם לפני השלמת שחזור המערכת.

1 לחץ על **הלחצן התחל** (Start), הצבע על **כל התוכניות** (All Programs) ← **עזרים** (Accessories) ← **כלי מערכת** (System Tools) ואז לחץ על **שחזור המערכת** (System Restore).

2 לחץ על **בטל את השחזור האחרון שלי** (Undo my last restoration) ולחץ על **הבא** (Next).

3 לחץ על **הבא** (Next).

מופיע המסך **שחזור מערכת** (System Restore), והמחשב מופעל מחדש.

4 אחרי ההפעלה מחדש, לחץ על **אישור** (OK).

הפעלת שחזור המערכת

כשמתקינים Windows XP במחשב שיש בו פחות מ-200 MB של שטח דיסק פנוי, הופכת אפשרות זאת באופן אוטומטי לבלתי זמינה. כדי לבדוק אם אפשרות שחזור המערכת זמינה:

1 לחץ על **התחל** (Start) ולחץ על **לוח הבקרה** (Control Panel).

2 לחץ על **מערכת** (System).

3 לחץ על הכרטיסייה **שחזור מערכת** (System Restore).

4 ודא שהאפשרות **בטל שחזור מערכת** (Turn off System Restore) אינה מסומנת.

התקנה מחדש של Microsoft® Windows® XP

לפני שתתחיל

אם אתה שוקל להתקין מחדש את מערכת ההפעלה Windows XP כדי לתקן בעיה ההתעוררה בגלל מנהל התקן חדש שהתקנת, נסה להשתמש תחילה בתוכנית Device Driver Rollback של Windows XP. (למידע על התוכנית, ראה *במדריך למשתמש המקוון*). אם הרצת Device Driver Rollback לא פותרת את הבעיה, השתמש בשחזור המערכת, עמוד 28, כדי לחזור למצב מערכת ההפעלה כפי שהיה לפני שהתקנת את דרייבר ההתקן החדש.



הערה: לפני ביצוע ההתקנה, גבה את כל קובצי הנתונים שעל הדיסק הראשי שלך. בתצורות הדיסק הקשיח המקובלות, הדיסק הקשיח הראשי הוא הכונן הראשון שהמחשב מזהה.

כדי להתקין מחדש את Windows XP נחוצים הפריטים האלה:

- תקליטור מערכת ההפעלה
- תקליטור דרייברים וכלי עזר

 **עצה:** התקליטור דרייברים וכלי עזר (Drivers and Utilities) כולל את הדרייברים שהותקנו בהרכבת המערכת. השתמש בתקליטור זה כדי לטעון את כל הדרייברים הנחוצים, כולל הדרייברים הנחוצים אם המחשב שלך כולל בקר RAID.

התקנת Windows XP מחדש

 **הערה:** כשמתקנים מחדש את Windows XP, יש להשתמש בגרסה Windows XP Service Pack 1 או בגרסה מאוחרת יותר.

כדי להתקין מחדש את Windows XP, בצעו את כל הצעדים בסעיפים שלהלן בסדר הופעתם.

תהליך ההתקנה מחדש אורך כשעה עד ששתיים. אחרי התקנת מערכת ההפעלה מחדש, יש להתקין גם את כל דרייברי ההתקנים, תוכניות הגנה מפני וירוסים וכל תוכנה אחרת.

 **הערה:** תקליטור מערכת ההפעלה כולל אפשרויות להתקנה מחדש של Windows XP. האופציות עשויות לדרוס קבצים ועלויות להשפיע על תוכניות שמוחקות על הדיסק הקשיח. לכן, אל תתקין מחדש את Windows XP, אלא אם כן הורה לך לעשות זאת נציג התמיכה הטכנית של Dell.

 **הערה:** למניעת התנגשויות עם Windows XP, נטרל את כל תוכניות ההגנה נגד וירוסים שמוחקות במחשב שלך לפני התקנת Windows XP מחדש. ראה כיצד לנטרל אותן בתיעוד שקבלת עם התוכנה.

אתחול מתקליטור מערכת ההפעלה

- 1 שמור וסגור את כל הקבצים הפתוחים, וצא מכל תוכנית פתוחה.
- 2 הכנס את תקליטור מערכת ההפעלה (Operating System). אם הופיעה ההודעה Install Windows XP על-ידי לחיצה על **Exit**.
- 3 הפעל מחדש את המחשב.
- 4 לחץ על <F12> מיד כשמופיע הלוגו של DELL™.
- 5 אם כבר הופיע הלוגו של מערכת ההפעלה, חכה עד שיופיע שולחן העבודה של Windows, ואז כבה את המחשב ונסה שוב.
- 5 הקש על מקשי החיצים לבחירת **תקליטור (CD-ROM)**, והקש על <Enter>.
- 6 כשמופיעה ההודעה Press any key to boot from CD, הקש על מקש כלשהו.

התקנת Windows XP

- 1 כשמופיע המסך של **Windows XP Setup**, הקש על <Enter> **לבחירת התקנה מיידית** (To set up Windows now).
- 2 קרא את המידע שבמסך **הרישיון של Microsoft Windows**, והקש על <F8> לקבלת תנאי ההסכם.
- 3 אם במחשב שלך כבר מותקן Windows XP, וברצונך להשאיר את נתוני המערכת הנוכחית, הקלד x לבחירת אפשרות התיקון (repair), והוצא את התקליטור.

- 4 אם ברצונך להתקין עותק חדש של Windows XP, הקש על <Esc> לבחירה באפשרות זאת.
- 5 הקש על <Enter> לבחירת המחיצה המודגשת (המומלצת), ופעל לפי ההוראות שיופיעו על המסך. מופיע המסך **Windows XP Setup**, ומערכת ההפעלה מתחילה להעתיק קבצים ולהתקין את ההתקנים. המחשב מופעל מחדש מעצמו כמה פעמים.

 **עצה:** הזמן הדרוש להשלמת ההתקנה תלוי בגודל הדיסק הקשיח ובמהירות המחשב.

 **הערה:** אל תקיש על שום מקש כשתופיע ההודעה: Press any key to boot from the CD

- 6 כשמופיע המסך **אפשרויות אזוריות ואפשרויות שפה** (Regional and Language Options), בחר בהגדרות המתאימות לאזורך ולחץ על **הבא** (Next).
- 7 במסך **התאם אישית את התוכנה** (Personalize Your Software), הקלד את שמך ואת שם הארגון שאליו אתה משתייך (אופציונלי), ולחץ על **הבא** (Next).
- 8 בחלון **שם מחשב וסיסמת מנהל המערכת** (Computer Name and Administrator Password), הקלד שם למחשב (או קבל את השם המוצע) וסיסמה, ולחץ על **הבא** (Next).
- 9 אם מופיע המסך **נתוני חיוג למודם** (Modem Dialing Information), הקלד את המידע הדרוש ולחץ על **הבא** (Next).
- 10 בחלון **הגדרות תאריך ושעה** (Date and Time Settings), הקלד את התאריך, השעה ואזור הזמן, ולחץ על **הבא** (Next).
- 11 אם מופיע מסך **הגדרות רשת** (Networking Settings), לחץ על **רגילה** (Typical) ולחץ על **הבא** (Next).
- 12 אם אתה מתקין מחדש את Windows XP Professional והתוכנית מנחה אותך לספק מידע נוסף על תצורת הרשת, הזן את בחירותיך. אם אינך בטוח בהגדרות הרצויות לך, קבל את ברירות המחדל המוצעות.
- Windows XP מתקין את רכיבי מערכת ההפעלה ומגדיר את תצורת המחשב. המחשב מופעל מחדש באופן אוטומטי.
-  **הערה:** אל תקיש על שום מקש כשתופיע ההודעה: Press any key to boot from the CD.
- 13 כשמופיע המסך **ברוך הבא למיקרוסופט** (Welcome to Microsoft), לחץ על **הבא** (Next).
- 14 כשמופיעה ההודעה: כיצד יתחבר מחשב זה לאינטרנט? לחץ על **דלג** (Skip).
- 15 כשמופיע המסך **האם אתה מוכן להירשם במיקרוסופט?** (Ready to register with Microsoft?), בחר באפשרות **לא עכשיו** (No, not at this time) והקש **הבא** (Next).
- 16 כשמופיעה ההודעה **מי ישתמש במחשב זה?** (Who will use this computer?), אתה יכול להזין עד חמישה שמות.
- 17 לחץ על **הבא** (Next).
- 18 לחץ על **סיום** (Finish) להשלמת ההתקנה והוצא את התקליטור.
- 19 התקן מחדש את הדרייברים הדרושים מתקליטור **דרייברים וכלי עזר** (Drivers and Utilities).

20 התקן מחדש את תוכנת ההגנה מפני וירוסים.

21 התקן מחדש את התוכניות שלך.

 **עצה:** כדי להתקין מחדש ולהפעיל את התוכניות Microsoft Office או Microsoft Works Suite, נחוץ לך מספר המפתח של המוצר, שנמצא בגב אריזת התקליטור של Microsoft Office ושל Microsoft Works Suite.

 **עצה:** אם התקנת במחשב שלך תמונה מיוחדת או אם נאלצת להתקין מחדש את מערכת ההפעלה שלך, הפעל את כלי העזר DSS. תוכל למצוא את DSS בתקליטור *דרייברים וכלי עזר* ובכתובת support.dell.com.

שימוש בתקליטור דרייברים וכלי עזר (Drivers and Utilities)

כדי להשתמש בתקליטור *דרייברים וכלי עזר* (Drivers and Utilities) הידוע גם כתקליטור המשאבים (ResourceCD) בזמן שמערכת ההפעלה Windows פועלת:

 **עצה:** כדי לגשת לדרייברי ההתקנים ולתיעוד למשתמש, יש להשתמש בתקליטור *דרייברים וכלי עזר* בזמן שמערכת ההפעלה Windows פועלת.

- 1 הדלק את המחשב והנח לו לסיים את האתחול ולהגיע לשולחן העבודה של Windows.
 - 2 הכנס את התקליטור *דרייברים וכלי עזר* (Drivers and Utilities) לכונן התקליטורים.
- אם זאת הפעם הראשונה שאתה משתמש בתקליטור זה במחשב שלך, ייפתח החלון **התקנת תקליטור המשאבים (ResourceCD Installation)** כדי להודיע לך שתקליטור *דרייברים וכלי עזר* עומד להתחיל בהתקנה.
- 3 להמשיך לחץ על **אישור** (OK).
 - 4 להשלמת ההתקנה, פעל לפי הנחיות התוכנית.
 - 4 לחץ על **הבא** במסך **ברוך הבא בעל מחשב Dell** (Welcome Dell System Owner).
 - 5 בחר **דגם המערכת**, **מערכת ההפעלה**, **סוג התקן** ו**נושא** מתאימים.

דרייברים למחשב שלך

להצגת רשימת דרייברי התקנים למחשב שלך:

- 1 לחץ על **הדרייברים שלי** (My Drivers) מתוך התפריט הנפתח **נושא** (Topic).
 - 1 תקליטור *דרייברים וכלי עזר* סורק את חומרת המחשב ואת מערכת ההפעלה, ואז מציג על המסך רשימה של דרייברי ההתקנים הדרושים למערכת שלך.
 - 2 לטעינת הדרייבר למחשב, לחץ על הדרייבר המתאים ופעל לפי ההנחיות.
- להצגת כל הדרייברים הזמינים למחשב שלך, לחץ על **דרייברים** (Drivers) מתוך התפריט הנפתח **נושא** (Topic).

אינדקס

D

חוסר תאימות בין תוכנה לחומרה, 28
התנגשות בין בקשות פסיקה (IRQ), 28

DELL

אתר התמיכה, 7

M

Microsoft Windows תווית, 7

W

Windows XP

התקנה מחדש, 30
פתרון בעיות חומרה, 28

A

אבחון

Dell, 27

קודי צפצוף, 27

אבחון, תוכנית

מנהלי התקנים ותוכניות

שירות, 6

אתר התמיכה הראשי של Dell, 6

B

בעיות

Dell Diagnostics, 27

התנגשויות, 28

נוריות בקרה, 23, 24

קודי צפצוף, 27

שחזר למצב קודם, 29

בקה

נוריות, 23

H

הודעות שגיאה

נוריות בקרה, 23, 24

קודי צפצוף, 27

הוראות בטיחות, 6

התנגשויות

חזית המחשב, 23
מערכת, 23
מתג הפעלה, 23
נוריות בקרה, 23, 24
נוריות המערכת, 23
נורית לחצן המתח, 23

P

פתרון בעיות

Dell Diagnostics, 20, 27

התנגשויות, 28

חומרה, פתרון בעיות, 28

מרכז עזרה ותמיכה, 8

נוריות בקרה, 23, 24

פתרון בעיות חומרה, 28

K

קודי צפצוף, 27

S

שחזור המערכת, 29

T

תג שירות, 7

תוויות

Microsoft Windows, 7

תג שירות, 7

תוכנה

התנגשויות, 28

תוכנית האבחון, 20, 27

תיעוד

התקן, 6

מדריך למשתמש, 6

מדריך מידע על המערכת, 6

מקוון, 7

תקליטור משאבים, 6

תקליטור

מערכת הפעלה, 8

תקליטור משאבים

N

חומרה

Dell Diagnostics, 20, 27

התנגשויות, 28

קודי צפצוף, 27

חיפוש מידע, 6, 19

M

מדריך למשתמש, 6

מחשב

סגירת מכסה, 19

קודי צפצוף, 27

שחזר למצב קודם, 29

מכסה

סגירה, 19

מנהל ההתקנים, 28

מנהלי התקנים

תקליטור משאבים, 6

מערכת הפעלה

התקנה מחדש של

Windows XP, 30

מדריך התקנה, 8

תקליטור, 8

מרכז עזרה ותמיכה, 8

Windows XP, 8

N

נוריות

בקה, 23, 24

גב המחשב, 24

